



X3

感謝您選擇AORUS筆記型電腦!

為協助您順利使用AORUS筆記型電腦，我們特地設計此說明。如果您需要更多關於電腦功能，歡迎上AORUS官方網<http://www.aorus.com>查詢。產品實際規格以出貨為準，如有異動恕不另行通知。

首次使用AORUS筆記型電腦

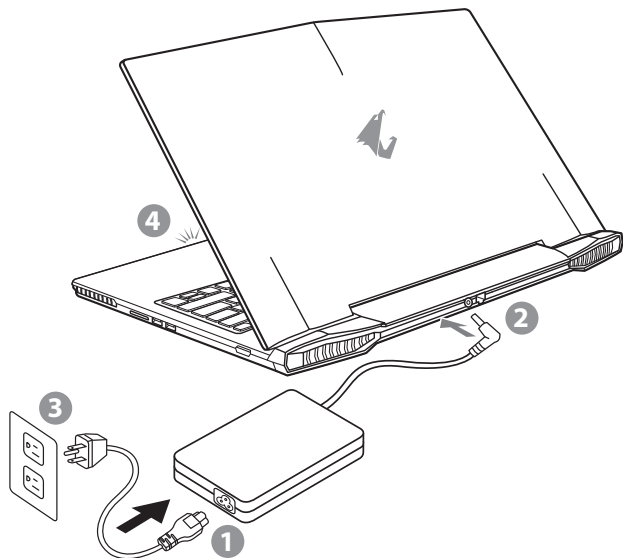

- 1 將電源線接上電源轉換器。
- 2 將電源轉換器連接到電腦的電源插孔。
- 3 將電源轉換器插入電源插座。
- 4 待電源指示燈亮起後，按下電源按鈕啟動筆記型電腦。

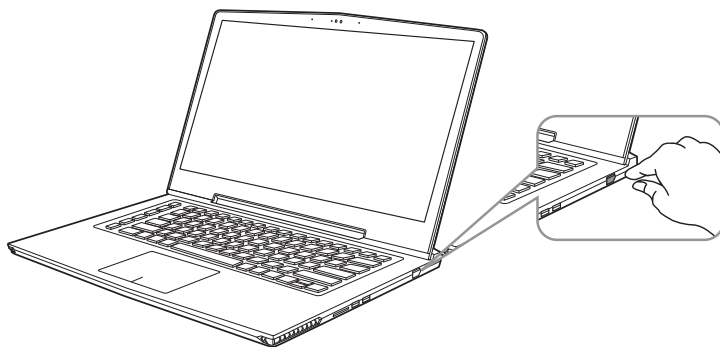

開啟筆記型電腦

電源指示燈會顯示機器是否為通電的狀態。第一次開機時，在還未完全進入作業系統前請勿強制關機。開啟電源後，直到該作業系統配置完成前，音量無法設定。

開始第一次使用



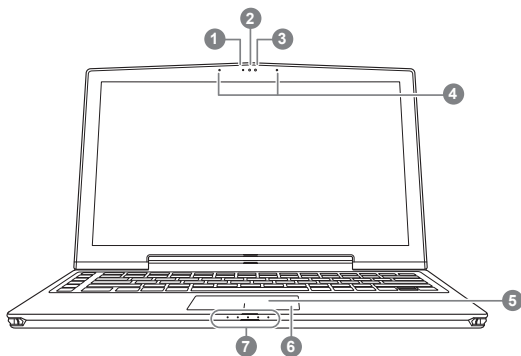

根據您的筆記型電腦配置，當您第一次開機，第一個畫面會是微軟Windows® 啟動畫面，按照該螢幕上的提示和指示，完成作業系統的配置。當軟體許可條款顯示時，請務必閱讀並同意後再繼續。

AORUS筆記型電腦導覽



- 1 視訊指示燈
- 2 視訊攝影機
- 3 光源感應器
- 4 麥克風
- 5 觸控板
- 6 電池電量顯示鍵 **①**
- 7 LED 狀態指示燈 **②**

① 休眠、關機時，按下觸控板右鍵可檢視電池剩餘電量。

- ②**  藍牙指示燈  無線網路指示燈  硬碟存取指示燈
 電池充電指示燈  電源狀態指示燈

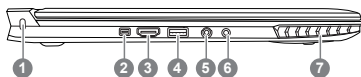

- 1 Kensington防盜鎖孔
- 2 Mini Display 埠
- 3 HDMI 埠
- 4 USB 2.0 埠
- 5 麥克風插孔
- 6 耳機插孔
- 7 喇叭

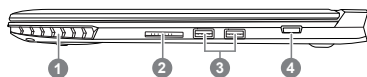

- 1 喇叭
- 2 SD記憶卡讀卡機
- 3 USB 3.0 埠
- 4 電源開關

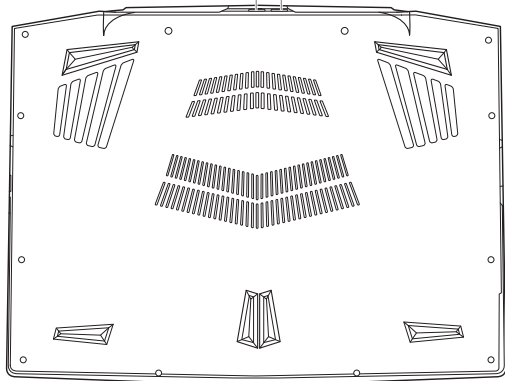
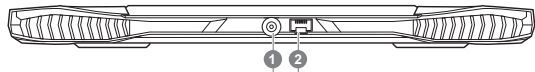

- 1 電源插孔
- 2 乙太網路(LAN)埠







快速鍵

許多電腦的設定例如螢幕亮度、喇叭音量等可利用電腦的快速鍵直接調整。如需使用快速鍵，請依下表先按住 <Fn> 鍵，再按下<F1>-<F12>等按鍵。

快速鍵	功能	功能敘述
Fn + F1 	睡眠模式	讓電腦進入睡眠模式。
Fn + F2 	無線區域網路	開啟/關閉無線區域網路裝置。
Fn + F3 	減弱亮度	降低螢幕亮度。
Fn + F4 	增強亮度	提高螢幕亮度。
Fn + F5 	螢幕顯示切換	在電腦螢幕以及外接式顯示器之間切換影像輸出，或者同時顯示。
Fn + F6 	螢幕開關	開啟/關閉螢幕。
Fn + F7 	喇叭靜音	將喇叭切換為靜音模式。
Fn + F8 	減弱音量	降低喇叭音量。
Fn + F9 	增大音量	提高喇叭音量。
Fn + F10 	觸控板開關	開啟/關閉觸控板。
Fn + F11 	WiFi / 藍牙通訊開關	開啟/關閉WiFi / 藍牙通訊裝置。
Fn + F12 	視訊攝影機	開啟/關閉內建視訊攝影機。

巨集鍵

使用者可透過Marco Engine自行定義巨集設定，並透過各種設定完成複雜的遊戲連續操作或一般電腦操作的需求。

巨集鍵	功能	功能敘述
	巨集群組切換鍵	切換所設定的巨集群組，壓按約三秒可開關巨集鍵。
	自定義巨集鍵	使用者自行定義的巨集鍵
	自定義巨集鍵	使用者自行定義的巨集鍵
	自定義巨集鍵	使用者自行定義的巨集鍵
	自定義巨集鍵	使用者自行定義的巨集鍵
	自定義巨集鍵	使用者自行定義的巨集鍵

X3操作說明

X3配備許多特殊功能，能為使用者在進行遊戲、電競時，提供更完善的遊戲體驗操作。

巨集鍵

X3配備5個巨集鍵及巨集群組切換鍵，供使用自行定義組合鍵的使用，最大達25組巨集可同時切換使用。透過應用程式Marco Engine可以自行定義、錄製巨集，以及調整巨集群組的使用等，讓玩家於各種遊戲中快速制敵先機。

※詳細操作說明請參考巨集鍵說明書。



Killer LAN

Killer LAN可自動調整網路封包傳輸的優先順序，讓使用者有最佳的遊戲網路傳輸速度，有效降低ping值及同時間不同軟體要求網路封包傳送的順序控制。您可透過Killer LAN軟體手動設定特定的程式擁有最高網路封包優先順序；同時，也可以設定網路下載、線上影片與遊戲封包等的優先順序，達到最佳的網路優化。

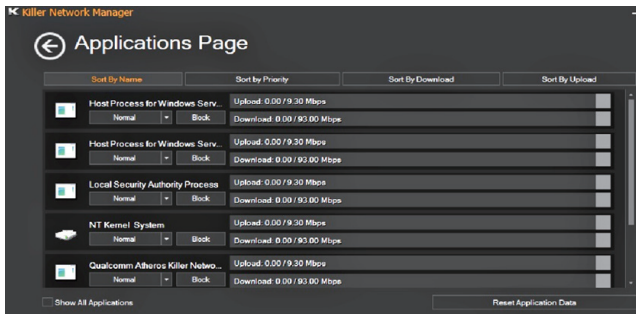

使用者升級硬體

X3儲存裝置最大支援兩個M.2 SSD，記憶體支援兩個插槽。消費者可自行打開背蓋升級模組，或是持機器至維修中心由維修人員協助升級；所支援的廠商模組，請至AORUS官網FAQ參考。

⚠️ 注意

升級前請確認已關機並移除電源線，由消費者自行升級過程中所造成的損毀或不相容性，皆不在保固條款內容中，消費者需自行負擔維修費用及更換零件的費用；建議規格的升級可將機器帶至維修中心請人員協助。

電池保護機制

當電池長時間放電狀態（未接變壓器電源，而高效能使用）時，短時間的大量放電可能會造成電池溫度過高影響電池正常使用壽命，為保護電池使用壽命，當電池溫度高於 45 度 C 時會無法充電，此為保護電池使用壽命的機制。但使用者將變壓器電源接上後，電池停止放電並溫度低於 45 度 C，電池才會開始回充電源並維持正常運作。

X3 Command & Control

Command & Control 是一個匯整使用者日常使用的個人化設定的軟體，方便於一個整合的介面調整各種個人化設定，免除至系統各個地方尋找設定點。節省尋找時間及更快速、方便的瞭解您的個人筆電設定。

快速鍵	功能	功能敘述
	鏡頭開關	開啟或關閉內建視訊鏡頭。
	風扇控制	依使用者行為或個人化設定，調整風扇的轉速。
	Auto(自動模式)	系統會依據使用者的使用模式調整風扇轉速，自動配合系統負載，調整風扇轉速達到系統穩定。此模式下，系統會自動在效能、散熱、噪音間取得最適平衡，但系統效能並非在最大極限狀態。
	Stealth(靜音模式)	在深夜或安靜環境，不需強效效能時，此設定可將風扇轉速限制，避免不舒適的噪音產生。 ※注意: 此功能可能限制系統效能，建議使用於網頁瀏覽或文書處理之類的使用者情境。
	Turbo(效能模式)	風扇全速運轉，將散熱功能調整至最大，提升系統的運算與處理效能，系統效能可達最大極限值。
	Windows鍵開關	開啟或關閉鎖定鍵盤的Windows鍵
	滑鼠指標移動速度調整	依使用者行為調整滑鼠指標的移動速度
	音量調整	調整音量大小



螢幕亮度調整

調整螢幕亮度



無線網路開關

開啟或關閉無線網路



藍牙開關

開啟或關閉藍牙



電源計畫設定

依使用者行為調整電源計畫，以便獲得最大的電池續航力或效能



外接螢幕設定

在電腦螢幕以及外接式顯示器之間切換影像輸出，或者同時顯示



字型大小設定

調整系統顯示字體的大小



背光鍵盤開關

開啟或關閉背光鍵盤的背光



觸控板開關

開啟或關閉觸控板



USB埠充電設定

設定USB快充埠支援於睡眠模式或休眠模式



小算盤

開啟Windows內鍵的小算盤

Macro Engine介紹

歡迎使用 Macro Engine ! 使用 Macro Engine 能讓您輕鬆控制/存取您 X3 上的 Macro Key , 同時要操作多鍵的功能讓您輕鬆一鍵就搞定 , 不論在工作/遊戲中都能應付自如。使用 Macro Engine 之前, 請參考以下之使用說明, 謝謝

1 開啟Macro Engine



在您的桌面上找到Macro Engine的圖示, 並且加以點擊

2 Macro Engine概觀



- 1 基本功能：檢視你目前的巨集設定
- 2 自訂巨集：設定編輯自訂巨集指令功能
- 3 其他設定：前往更新Macro Engine或是清除Macro Engine之設定
- 4 Macro Key 群組啟動指示燈：顯示您目前已經啟動之Macro Key Group (已啟動之Macro Key 群組燈號會亮起)
- 5 Macro Key 功能：顯示您目前正在使用之Macro Key群組底下的Macro 功能 (共五個), 從G1到G5

3 使用Macro Engine

1 設定Macro Key功能



- a. 利用鍵盤左上方的G鍵切換至您想要使用的Macro Key群組 b. 點擊Macro Key功能區塊



- c. 在"基本功能"或"自訂巨集"功能區塊內點選(需連擊兩次)

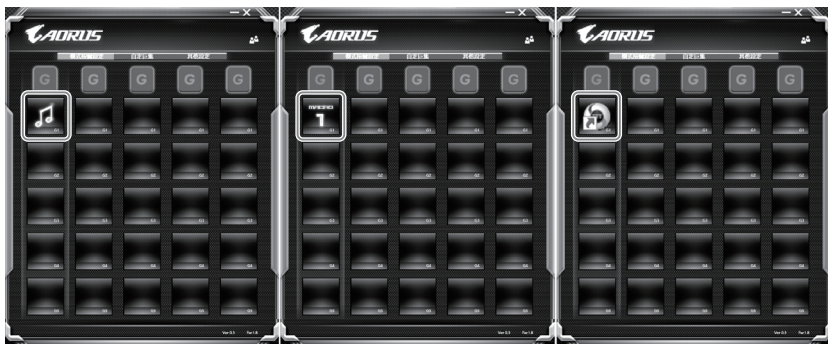

d. 完成設定

2 設定編輯自訂巨集功能



a. 選擇"自訂巨集"內的"編輯巨集" (您至多可以設定100組巨集來給Macro Key使用)

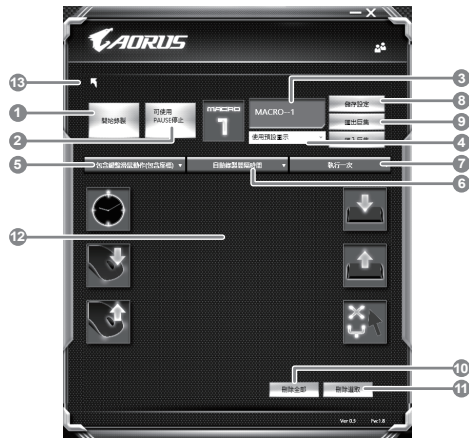

b. 巨集錄製介面概觀(您可以在此錄製您專屬的巨集)

1. 開始錄製：開始錄製巨集，點擊之後系統會開始錄製巨集
2. 停止鍵開關：使用停止鍵來停止錄製與否。
3. 巨集名稱：自訂錄製巨集的名稱
4. 匯入圖檔：為該巨集設定圖像，您可以使用系統內建的圖示，也可以上傳其他圖示
5. 錄製範圍：您可以設定是否單錄製鍵盤動作/滑鼠動作，或是同時錄製鍵盤以及滑鼠動作，您同樣可以設定是否要同時錄製滑鼠座標。
6. 間隔時間：您可以設定系統是否要錄製每個動作的間隔時間，或是固定每個動作的間隔時間。
7. 執行方式：您可以設定當按下巨集鍵時錄製動作的執行方式，可以單執行一次、循環多次或是按住巨集鍵時循環執行
8. 匯出巨集：將您錄製的巨集匯出保存以利下次使用
9. 匯入巨集：將您之前錄製或是別人錄製的巨集匯入使用。
10. 刪除全部：刪除巨集內全部的動作。
11. 刪除選取：刪除巨集內特定的動作(刪除您點選的動作)
12. 動作列表：顯示您所錄製的動作(按下鍵盤/滑鼠)
13. 離開此頁：離開前會詢問您是否要儲存錄製的巨集

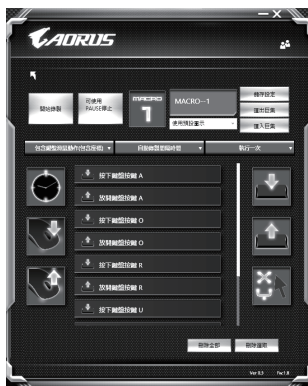

- c. 開始錄製巨集：點下開始錄製，系統將會開始錄製巨集，所有動作會顯示在動作列表中，您可以視錄製範圍(鍵盤/滑鼠)來決定用「pause」鍵結束錄製，或是用滑鼠點擊停止錄製按鈕來結束錄製。完成錄製：按下「Save」鍵儲存巨集功能，便可以完成巨集鍵之錄製。



- d. 完成編輯自訂巨集功能。

3 編輯Macro Engine設定

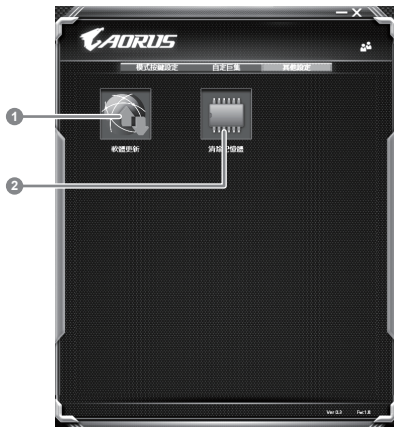

1. 軟體更新: 更新Macro Engine版本
2. 清除記憶體: 清空儲存的所有巨集組合設定

系統RAID 0/1設定說明

⚠ 警告

- 自行製作RAID 0/1的安裝及使用前，請先做好資料備份，以免資料流失。
- RAID 1 需要兩顆同樣規格及相同容量大小的儲存裝置。
- RAID 0 需要兩顆同樣規格的儲存裝置，但容量大小可以不一樣。

1

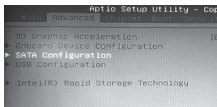

- 開機時按 [F2] > 進入 BIOS 設定。
- 選擇 [Advanced] > [SATA configuration] 。

2

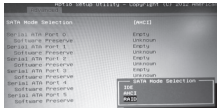

- 將選項 [SATA Mode selection] 由 [AHCI] 變更為 [RAID] 。
- 按 [F10] to save and exit. 後進入 Windows 8 。

3



- 進入【應用程式】並開啟【Intel 快速儲存技術】。

4



- 點選【建立】。

5



- 選取【選取磁碟區類型】>【最佳化的磁碟效能 RAID 0/1】。
- 設定磁碟區名稱，並將要做的陣列磁碟勾選。
- 按下【建立磁碟區】。
- 待程式跑完後重新開機，即可完成 RAID 0/1 的建立。

System Backup 使用說明

警告

- 為避免儲存裝置毀損導致原廠的還原映像檔遺失，您可以透過此軟體來備份原廠的還原映像檔
- 如果您想更換新的儲存裝置，您可以透過此軟體將原廠還原映像檔備份至 USB 隨身碟，安裝好新的儲存裝置後，再將出廠的預設系統倒回新儲存裝置。
- 使用本軟體所製作的還原 USB 隨身碟 將系統還原以前，請先做好資料備份，以免資料流失。
- 利用還原 USB 隨身碟進行系統還原時，請勿移除或關掉電源。

1



- 若要製作原廠映像檔的還原 USB 隨身碟，請先插入容量至少有 20GB 的 USB 隨身碟（請先將 USB 隨身碟裡原有的資料備份，避免因下述操作造成 USB 隨身碟裡的資料遺失）

2



- 放入驅動程式光碟，執行安裝”System Backup”。（無內建光碟機的機種，請外接 USB 光碟機；若光碟內沒有軟體，請上 www.AORUS.com 下載。）

3



- 安裝完成後，執行桌面上的”System Backup”。

4



- 從清單中選取剛剛插入的 USB 隨身碟，然後選擇建立還原 USB。

5

- 跳出結束視窗後即完成。
- 若要還原您的系統，請在開機時按 F12，選擇用【USB 隨身碟開機】，【USB 隨身碟】會自動完成還原您的系統。
- 還原時間約需 30 分鐘（所需時間會因 USB 隨身碟種類而有所不同）。

系統還原使用說明

系統還原 (修復您的筆記型電腦作業系統)

當作業系統使用上出現不穩定的情況，筆記型電腦原廠出貨的儲存裝置裡有一個隱藏磁區，其內容為作業系統的完整備份映像檔，可以用來救援系統將儲存裝置裡的作業系統還原到出廠預設值。



注意

- 如果儲存裝置有被更換過或刪除該隱藏磁區，還原功能將無法使用，需送維修中心還原。
- 出廠規格為預搭作業系統時才有此還原功能，若是DOS銷售則不提供此功能。

啟動系統還原

系統還原功能是筆記型電腦出廠時被預先安裝的。該選項可以啟動Windows故障還原工具，重新安裝作業系統為出廠預設值。以下為簡要介紹如何啟動還原工具，並開始還原系統。



執行還原前請注意

確認筆記型電腦已接上外接電源，還原系統會花費幾分鐘的時間。

Windows 7系統還原說明

1

關機並重新啟動筆記型電腦。

2

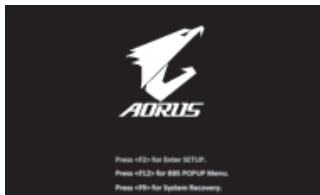

啟動筆記型電腦後，按著F9按鍵幾秒鐘以啟動還原工具。

3



進入還原系統模式，工具列會有還原選項，如您確定要系統還原，點選“Recovery”執行。



注意

一選擇還原後，所有原本的個人資料與檔案將被刪除，並還原系統及儲存裝置至出廠預設值。

4

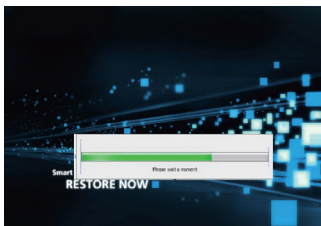

還原視窗開啟並進行系統還原，在這之時請確認接上變壓器確保電力無虞，並請勿關閉電源。

5

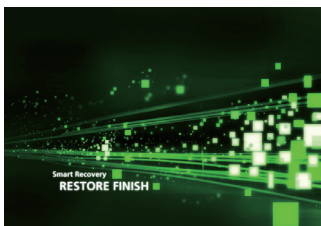

當完成系統還原時即可重新啟動筆記型電腦。

Windows 10 系統還原說明

1

關機並重新啟動筆記型電腦。

2

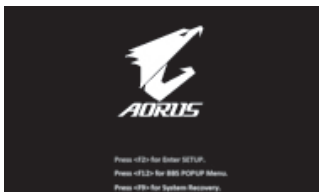

啟動筆記型電腦後，按著 F9 按鍵幾秒鐘以啟動還原工具。

3



選擇“Troubleshoot”進入系統還原及進階選項。

（您也可以選擇“Continue”直接進入 Windows 10 作業系統，先行備份個人資料與檔案再作還原。或選擇“Turn off your PC”關機並重新啟動筆記型電腦。）



系統還原有兩種方式可供選擇

- **Reset this PC**
如果電腦因軟體或設定值不佳而不穩定，您可以選擇移除或保留個人檔案，在重設電腦設定值而不遺失個人檔案。
- **AORUS Smart Recovery**
筆記型電腦的設定值會被還原成出廠預設值。
注意：將會遺失所有的個人資料與檔案。

4



■ Reset this PC - 重設電腦設定值

▶ Keep my files - 保留個人檔案

選擇一個使用者帳戶後繼續。所有應用程式會被移除，設定值會還原成單純的 O/S (不含 AORUS 應用程式)，但個人檔案會被保留。

▶ Remove everything - 移除所有項目

所有應用程式、設定值和個人檔案將會被移除。

⇒ Just remove my files - 只移除個人檔案

只移除個人檔案，但保留電腦設定值。

⇒ Fully clean the drive - 完整還原

完整還原儲存裝置至出廠設定值，會花費較長的還原時間。

> [按下“Reset”執行]。



注意事項

- 您所有的個人檔案與應用程式將會被移除。
- 所有的電腦設定值將會被還原成單純的 O/S (不含 AORUS 應用程式)。



■ AORUS Smart Recovery



進入重置系統模式，工具列會有還原選項，如您確定要系統還原，點選“是”執行。



注意事項

- 一選擇還原後，所有原本的個人資料與檔案將被刪除，並還原系統及儲存裝置至出廠預設值。
- 還原視窗開啟並進行系統還原，在這之時請確認接上變壓器確保電力無虞，並請勿關閉電源。

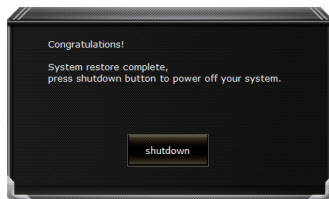

當系統還原完成後，工具列會有選項，請點選“關機”



■ Advanced options 其它或進階選項 更多系統還原的進階設定。



System Restore 系統還原

選擇系統還原的記錄時間，將系統還原至該時間點。



System Image Recovery 系統備份還原

使用之前備份的系統備份資料還原 Windows 系統。



Startup Repair 啟動修復程序

修復及解決 Windows 系統問題。



Command Prompt 命令提示字元

使用命令字元集執行進階的疑難排解。



UEFI Firmware SettingsUEFI BIOS 設定

重新啟動，變更 UEFI BIOS 設定值。



Startup Settings 啟動設置

變更 Windows 啟動設定。

■ 保固及客服資訊：

相關保固條款及客服資訊請參考隨貨所附之保固保證書，或參考 AORUS 技術服務區網站。
<http://www.aorus.com/>

■ FAQ：

相關常見問題請參考 AORUS 常見問題網站。
<http://www.aorus.com/>

EN

TC

SC

KR

GR

FR