

# GV-RX13256DP-RH

Radeon X1300 顯示卡

## 使用手冊

Rev. 101



\* 產品上之 WEEE logo 意指本產品必須透過特定廢棄物回收管道回收，不得任意拋棄！  
\* 此 WEEE 相關法令規定僅於歐盟國家實施。

### 版權

© 2006 GIGABYTE TECHNOLOGY CO., LTD

GIGA-BYTE TECHNOLOGY CO., LTD. ("GBT") 版權所有，未經 GBT 書面許可，不得以任何形式複製或散播本手冊的任何內容。

### 商標

本手冊所有提及之商標與名稱皆屬該公司所有。

### 注意事項

繪圖加速卡上的任何貼紙請勿自行撕毀，否則會影響到產品保固期限的認定標準。

在科技迅速的發展下，此發行手冊中的一些規格可能有過時不適用的敘述，敬請見諒。

在此不擔保本手冊無任何疏忽或錯誤亦不排除會再更新發行。手冊若有任何內容修改，恕不另行通知。

# 目錄

|                                      |    |
|--------------------------------------|----|
| 1. 簡介 .....                          | 3  |
| 1.1. 主要特性 .....                      | 3  |
| 1.2. 系統需求 .....                      | 3  |
| 2. 硬體安裝 .....                        | 4  |
| 2.1. 顯示卡的元件配置圖 .....                 | 4  |
| 2.2. 硬體安裝 .....                      | 6  |
| 3. 安裝驅動程式 .....                      | 10 |
| 3.1. 安裝 Windows® XP 的驅動程式 .....      | 10 |
| 3.1.1. 操作系統的基本需求 .....               | 10 |
| 3.1.2. 安裝 DirectX .....              | 11 |
| 3.1.3. 安裝驅動程式 .....                  | 12 |
| 3.1.4. 驅動程式光碟之附屬公用程式 .....           | 14 |
| 3.1.5. 工作列命令圖示 .....                 | 17 |
| 3.1.6. 顯示器內容設定 .....                 | 20 |
| 3.2. 安裝 Windwos® 2000 驅動程式 .....     | 33 |
| 4. 疑難排除與要訣 .....                     | 34 |
| 5. 附錄 .....                          | 35 |
| 5.1. 如何更新您顯示卡的 BIOS .....            | 35 |
| 5.1.1. 以 DOS 指令更新 BIOS .....         | 35 |
| 5.1.2. 以 @VGA 更新 BIOS .....          | 35 |
| 5.2. 解析度與色彩對照表(在 Windows XP 下) ..... | 36 |

# 1. 簡介

## 1.1. 主要特性

- 採用**ATI Radeon X1300** 視覺處理晶片核心技術
- 支援最新PCI Express x 16規格
- 採用256MB GDDR2高效能3D繪圖顯示記憶體
- 支援DirectX 9.0C
- 支援AV、S-Video和HDTV輸出
- 支援TV-Out輸出
- 支援DVI-I數位介面輸出

## 1.2. 系統需求

- IBM或100% PC相容之Intel Pentium® III 650MHz或AMD Athlon 650MHz  
以上的處理器
- 支援PCI Express x 16插槽
- Windows® 2000 / Windows® XP作業系統
- 64MB以上的記憶體
- 50MB以上的可用硬碟空間
- CD-ROM或DVD-ROM光碟機

## 2. 硬體安裝

### 2.1. 顯示卡的元件配置圖

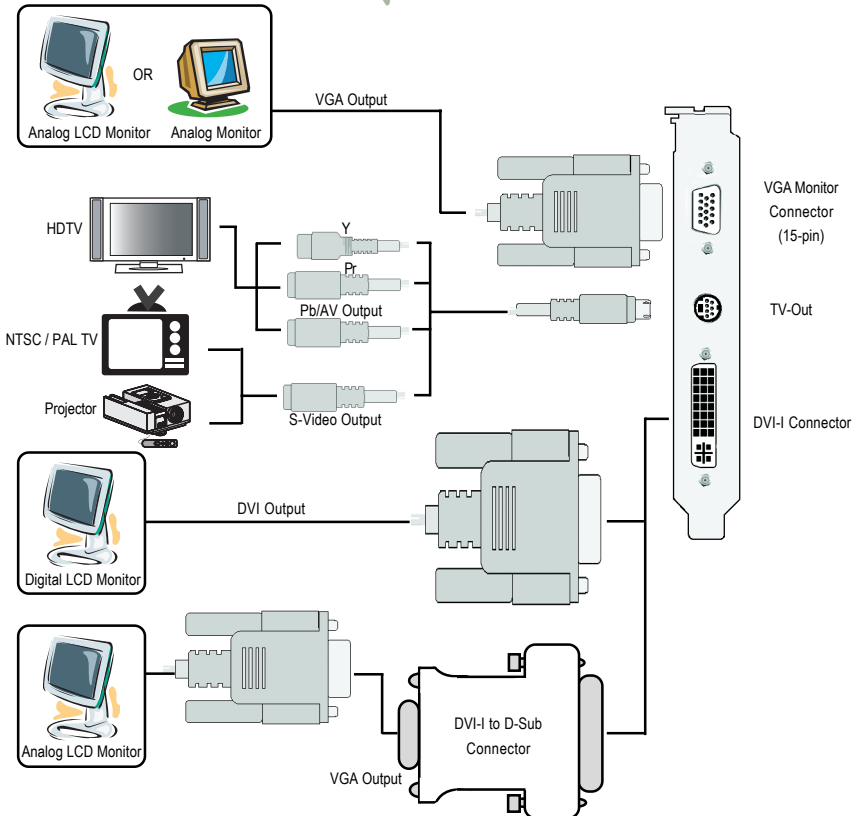
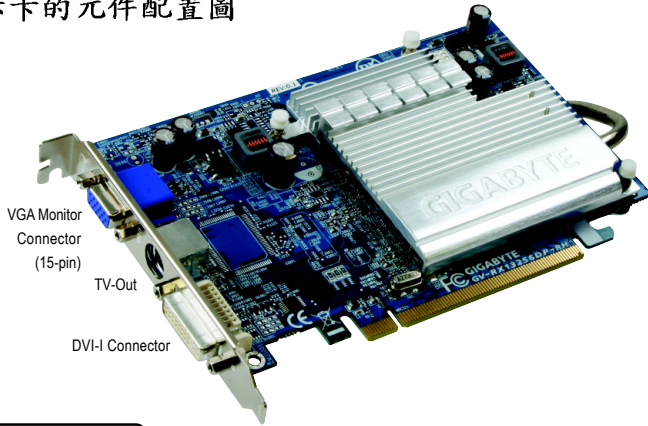



## 警告！

此顯示卡由許多精密的積體電路及其他元件所構成，這些積體電路很容易因為遭到靜電影響而損壞。所以請在正式安裝前，做好下列準備：

1. 請將電腦的電源關閉，並且拔除電源插頭。
2. 拿取顯示卡時請儘量避免觸碰金屬接線部份，最好能夠戴上有防靜電手環。
3. 在顯示卡未安裝前，需將元件置放在靜電墊或防靜電袋內。

請注意，顯示卡上有許多敏感的電子元件很容易因為接觸到靜電而損壞，所以除非您要開始安裝顯示卡，否則儘可能不要將顯示卡從防靜電袋中取出。

欲從防靜電袋中取出或安裝顯示卡時，必須在已接地的防靜電墊上。安裝人員必須手戴靜電護腕，並且與防靜電墊在同一點接地。裝載運輸過程中，容易造成損壞。安裝前請先檢查顯示卡的包裝袋是否有明顯的損壞，確認無誤後再行安裝。

- 注意：如發現顯示卡有明顯損壞，請勿接上電源！
- 如欲更改BIOS版本，請使用技嘉科技所發出的正式BIOS，使用非技嘉科技之BIOS，可能導致VGA工作或畫面異常。

## 2.2. 硬體安裝

準備好您的電腦及顯示卡，開始安裝您的顯示卡：

移除舊有的顯示卡：

1. 先將電腦的電源關掉，並將電腦上的螢幕連接線拔除。



2. 將電腦外殼拆除，並且讓自己保持接地(為了使人體不帶電，以防止靜電傷害電腦設備)，必要時請參考系統操作手冊進行電腦的拆卸。

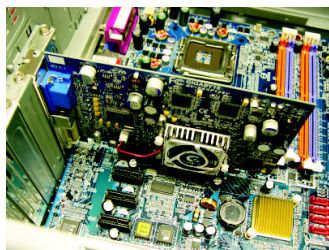

3. 從機殼上移除擴充擋板及螺絲，並移除舊有的顯示卡。

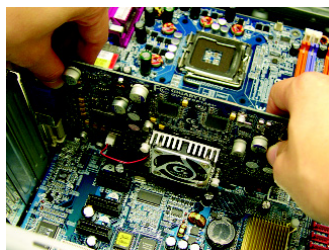

### 安裝新的顯示卡：

1. 從防靜電的包裝袋中將您的顯示卡拿出來。

將顯示卡很小心並且很確實的插入PCI Express x 16插槽中。

\*請務必確認顯示卡上的金屬接點有確實的與插槽接觸在一起。

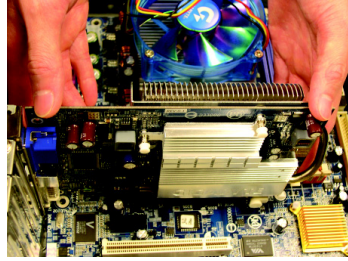

2. 將螺絲鎖上使顯示卡能確實的固定在機殼上，並將電腦的外殼重新裝上。

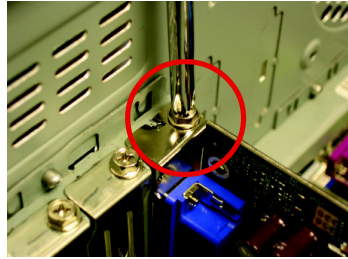

3. 將您的電腦外殼重新裝上，您可以連接有DVI功能的螢幕，或是將VGA螢幕用的15-pin接腳插頭插在顯示卡上的VGA螢幕接頭。



DVI-I 數位輸出接頭



接至 TV 或 VCR



接至 VGA 螢幕

重新開啟系統電源。

恭喜您，您已完成硬體安裝的工作了！接著您只要把顯示卡的驅動程式安裝在您的作業系統上，就可以使用它了。

## GIGABYTE 影像轉接頭介紹

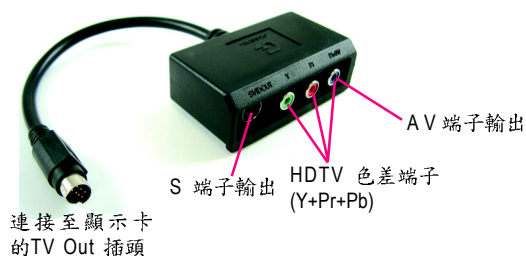

### (1) 連接 HDTV

將您的 HDTV 連接線連接至轉接器上相同顏色的接頭。(Y= 綠色, Pr= 紅色, Pb= 藍色)



### (2) 連接 S 端子輸出

若您的電視機提供 S 端子輸出，請將 S-Video 連接線連接至轉接頭上的 S 端子輸出埠。



### (3) 連接 AV 端子輸出

若您的電視機提供複合視訊 AV 端子輸出，請將 RCA 連接線連接至轉接頭上的 AV 端子輸出埠。





## 如何啟動 ATI CrossFire® 技術？

安裝完兩張相同系列晶片組(例如：GV-RX13 系列或 GV-RX16 系列)且支援 CrossFire 技術的 PCIE x 16 顯示卡在支援 CrossFire 主機板上後(參考圖一)，使用者可以透過顯示卡驅動程式啟動 CrossFire 模式<sup>(註)</sup>。

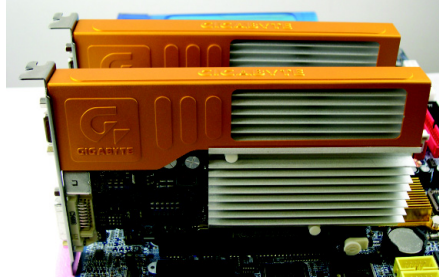

圖一

顯示卡驅動程式設定：

步驟一：在作業系統安裝顯示卡後，點選工作命令列上的 ATI 圖示選擇進入 "ATI CATALYST Control Center" 畫面(參考第 19 頁之說明)。選擇如圖二中的 CrossFire 項目後，在 CrossFire 的選單中勾選 "啟用 CrossFire"。

步驟二：在下一對話框出現後確認請按 "是" 鍵即可完成啟動 CrossFire 模式。



圖二

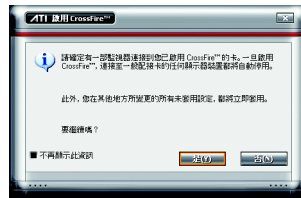

圖三

(註)：目前僅 Windows XP 作業系統支援 CrossFire 模式，若您安裝的是 Windows 2000，請不要啟動 CrossFire。

## 3. 安裝驅動程式

在此我們假設您系統上的CD-ROM磁碟代號是D：

在Windows® 2000、Windows® XP安裝驅動程式是一件很簡單的事。當您將我們所附的驅動程式光碟片放入您的光碟機時，您將會看到我們所為您設計的AUTORUN畫面，如果您的系統未能出現這個畫面，您可以執行"D:\setup.exe"，如此就可以看到這個畫面了。接著您只要依照AUTORUN畫面的指示，就可以很輕鬆的完成安裝驅動程式。(您可以依照 3.1.3節"安裝驅動程式"的步驟，將驅動程式一步一步安裝起來。)

### 3.1. 安裝 Windows® XP 的驅動程式

#### 3.1.1. 操作系統的基本需求

- 在安裝顯示卡的驅動程式前，請先確認您的作業系統內是否已安裝DirectX 9 (或更新的版本)程式。
- 如果您安裝顯示卡的主機板並非使用Intel晶片組(即SIS 或是VIA晶片的主機板)，請注意下列事項：
  - 1.先仔細閱讀該主機板廠商所附之說明書。
  - 2.確認主機板已安裝驅動程式，該驅動程式請洽主機板製造商。

### 3.1.2. 安裝 DirectX

安裝 Microsoft DirectX 可充分運用 3D 繪圖晶片硬體的加速功能以促使 Windows® 2000 / XP 達到更好的 3D 效能。

- 在 Windows® 2000 / XP 系統下您必須先安裝 DirectX，才能支援軟體 MPEG 播放功能。如果您的作業系統是 Windows XP SP2 以上的版本(含 SP2)，則不需要另外安裝 DirectX。



步驟1. 按下"安裝 DirectX 9"選項。

選擇"安裝 DirectX 9"選項。



步驟2. 選擇我接受合約後按"下一步"繼續下一個步驟。

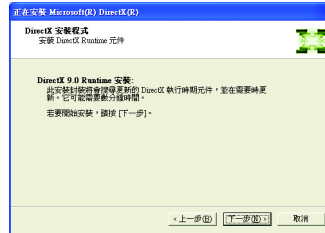

步驟3. 按"下一步"按鈕。



正在安裝所需的元件。



步驟4. 按"完成"重新啟動電腦，DirectX 已安裝完成。

### 3.1.3. 安裝驅動程式

#### A. 尋找新的硬體設備：

首先把顯示卡插入PCI Express x 16插槽內，之後Windows將會自動地搜尋新的硬體設備並且會跳出一個"找到新硬體"的對話框。

步驟1：尋找新增硬體精靈：視訊控制卡(VGA相容)

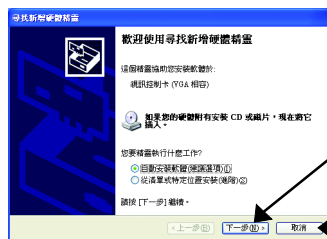

按"下一步" Windows會自動搜尋光碟片中的驅動程式。(請在此時將隨貨附贈的驅動程式光碟片插入光碟機中)

或是按"取消"，由AUTORUN的畫面來安裝驅動程式。

步驟2：尋找新增硬體精靈：搜尋及安裝

安裝精靈會自動搜尋及安裝驅動式。

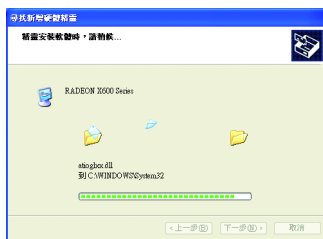

步驟3：尋找新增硬體精靈：完成

按下"完成"鍵，即完成驅動程式的安裝。



## B. 安裝驅動程式(AUTORUN畫面)：

請將我們所附的驅動程式安裝光碟片放入您的光碟機中，接著您將會看到我們所為您設計的AUTORUN畫面。如果沒有出現這個畫面，您只要執行"D:\setup.exe"就可以看到這個畫面了。



步驟1.按"安裝顯示卡驅動程式(Radeon X1300 Series)"選項。

選擇"安裝顯示卡驅動程式(Radeon X1300 Series)"選項。



步驟2.按下"下一步"鍵。



步驟3.按下"是"鍵。

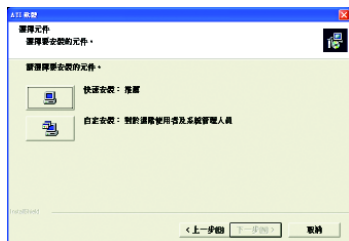

步驟4.選擇"快速安裝"或"自定安裝"。

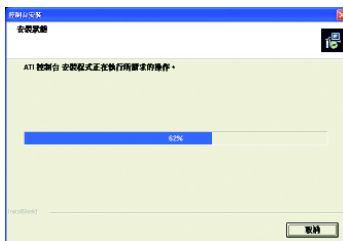

正在安裝驅動程式的元件。



步驟5.按"完成"重新啟動電腦，驅動程式已安裝完成。

### 3.1.4. 驅動程式光碟之附屬公用程式

請將我們所附的驅動程式安裝光碟片放入您的光碟機中，接著您將會看到我們所為您設計的AUTORUN畫面。如果沒有出現這個畫面，您只要執行 "D:\setup.exe" 就可以看到這個畫面了。

- 安裝GIGABYTE Utility (V-Tuner2) :



步驟1. 按下 "GIGABYTE Utility" 選項。

選擇 "GIGABYTE Utility" 選項。



步驟2. 按下 "Next" 鍵。



步驟3. 輸入您的姓名及公司名。

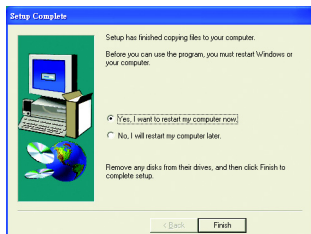

步驟4. 按 "Finish" 重新啟動電腦，V-Tuner2 已安裝完成。

● 安裝 Hydravision :



選擇安裝 "Hydravision Install" 選項。



步驟2.按下"下一步"鍵。



步驟3.按下"是"鍵。

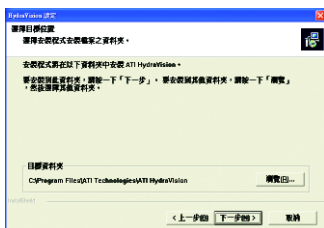

步驟4.按下"下一步"鍵。

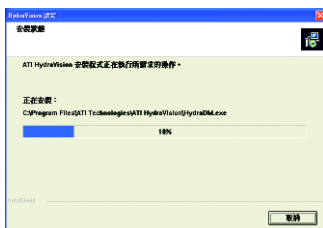

正在安裝所需的元件。



步驟5.按下"下一步"鍵。



步驟6.按"Finish"重新啟動電腦，Hydravision 已安裝完成。

繁體中文

## V-Tuner 2

V-Tuner 2提供調整顯示卡引擎與記憶體工作頻率(Core Clock及Memory Clock)的功能。

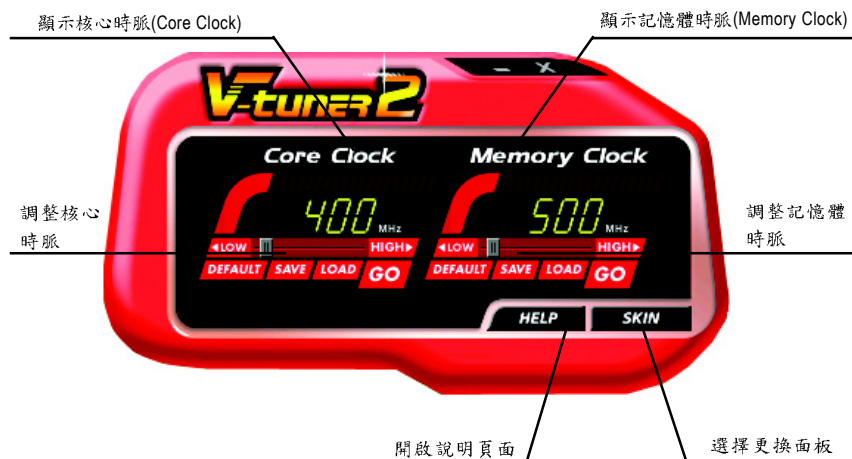



### 3.1.5. 工作列命令圖示

#### 技嘉控制面板

在您安裝完顯示卡驅動程式並重新開機後，您將可以在Windows工作命令列區找到技嘉的小圖示。在圖示上按下滑鼠右鍵可以打開技嘉控制面板選單。在此選單中您可以選擇改變螢幕解析度，更新頻率，縮小或放大螢幕，色彩校對或使用 V-Tuner2功能監控系統狀態。您也可以選擇"調整顯示器內容"，選取"設定"標籤頁，再按下"進階"鍵做相關的顯示狀態設定。



按右鍵

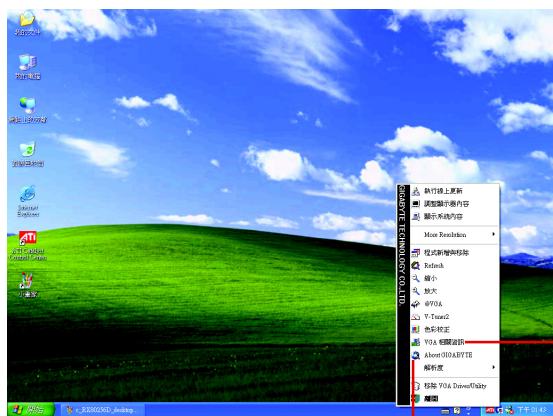

按下「VGA相關資訊」選項進入「VGA Info」及「Color Adjust」標籤頁。

您可以按下技嘉網頁的超連結，利用網路瀏覽器連結到技嘉網站查詢最新產品資訊和下載最新版本的驅動程式。

## VGA Info

VGA Info 標籤頁顯示此顯示卡的相關資訊，像是顯示卡使用的顯示晶片、型號、速度等。

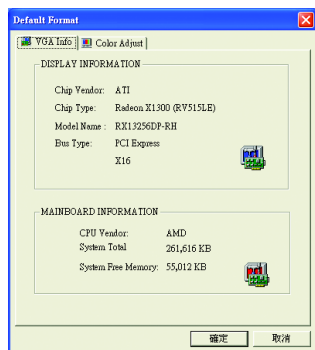

## Color Adjust

Color Adjust 標籤頁提供顏色校正的功能，像是RGB每個顏色的亮度，對比及Gamma值調整。

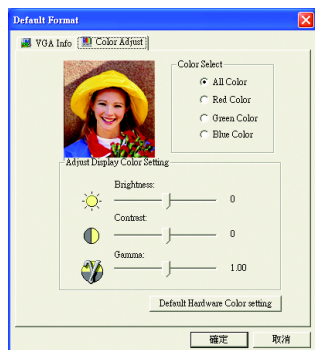

## ATI CATALYST™ Control Center:

在安裝完驅動程式之後，您可以在工作命令列區找到ATI CATALYST™ Control Center 圖示 ，您可以在ATI CATALYST™ Control Center調整所有與顯示卡相關的設定。在此圖示按下滑鼠右鍵即可打開ATI CATALYST™ Control Center (如圖1)。或是在桌面上點選滑鼠右鍵，選擇內容>設定值>進階>ATI CATALYST Control Center 標籤頁並按下 ATI CATALYST(tm) Control Center 按鈕(如圖2)。



圖 1



圖 2

## HYDRAVISION™ :

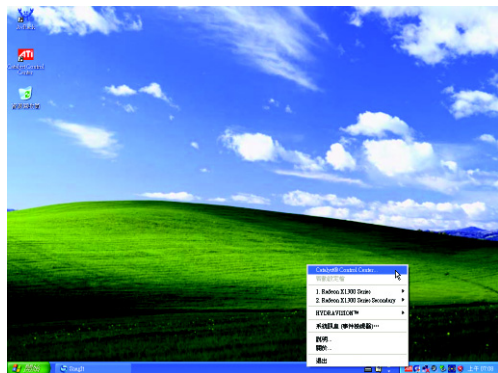
HYDRAVISION 多重顯示器管理軟體可用來針對您工作上的特定需求而設計與設定您的桌面，因此便於管理增加的資訊量，並能改善您的產能。

HYDRAVISION 可以：

- 排列和重新排列顯示器
- 指定熱鍵快捷鍵
- 建立多達九個虛擬桌面
- 新增特殊效果至視窗和功能表

您可以在ATI CATALYST™ Control Center 圖示 ，按下右鍵選擇HYDRAVISION™>HYDRAVISION™ Properties(如圖3)進入HYDRAVISION 設定頁。



圖 3

### 3.1.6. 顯示器內容設定

在桌面按滑鼠右鍵後選擇"內容"或在工作命令列的技嘉小圖示上按右鍵選擇"調整顯示器內容"即可看到顯示內容畫面。顯示內容頁提供顯示卡、螢幕解析度、色彩品質等資訊。

#### 設定螢幕解析度及色彩品質

進入"顯示內容"頁面後，若您要調整螢幕解析度及色彩品質，或是想做更細部顯示功能設定，可以選擇"設定值"項目。



The screenshot shows the '顯示內容' (Display Content) window with the '設定值' (Settings) tab selected. It features a resolution slider with a '1' and '2' marker, a '色彩品質' (Color Quality) dropdown menu, and a '進階' (Advanced) button. Three callout boxes provide instructions: the first points to the resolution slider, the second to the color quality dropdown, and the third to the '進階' button.

您可以移動這個調整器來改變解析度的大小。

您可以藉由這個視窗來改變色彩的層次深度。

若要調整顯示卡及繪圖晶片更細部的設定，請選擇"進階"按鍵。

| Display Matrix | Model                 | GV-RX13256DP-RH |
|----------------|-----------------------|-----------------|
|                | CRT+TV <sup>(註)</sup> | Yes             |
|                | CRT+DVI               | Yes             |
|                | DVI+TV                | Yes             |
|                | DVI+TV+CRT            | No              |

(註) 當使用 CRT+TV 的組合時，需以 DVI 轉 D-Sub 轉接頭連接至顯示卡的 DVI 接頭再將 VGA 螢幕接頭接至該轉接頭的方式才可正常運作。

若直接把螢幕連接至顯示卡的 VGA 螢幕接頭將無法與 TV-Out 功能同時使用。

## 檢視設定頁：

CATALYST Control Center支援三種視窗模式：標準檢視、進階檢視及自訂檢視。



- 標準檢視  
當您初次進入 CATALYST Control Center 時會顯示此標準檢視，標準檢視提供較簡易的設定方式。建議您若對顯示卡的各項設定不熟悉時，請使用標準檢視。
- 進階檢視  
進階檢視提供顯示卡的各種詳細設定，在左側視窗中以樹狀圖方式列出各細部選項。
- 自訂檢視  
自訂檢視提供您自行設定，您可以選擇僅將經常使用的選項顯示在左側視窗中。

## 快速鍵設定頁：

Hotkeys Manager(快速鍵設定)能讓您自行組合按鍵來執行各項設定或是開啟應用程式等。快速鍵的設定可以是 Ctrl、Alt、Shift 或任何其他字母的組合。



## 設定檔管理員設定頁：

您可以在此設定您要的桌面、影像及3D應用程式的設定。透過設定好的設定檔，可以快速的經由快速鍵或檔案管理等輕易地設定軟體。



注意：

一個設定檔只能設定一張顯示卡，若您安裝了不只一張顯示卡時，請在建立設定檔前先確定並選定要設定的顯示卡。

## 喜好設定設定頁：

在喜好設定設定頁可以將您對顯示卡做的各項設定回復至出廠的設定值，或是在此變換/更新 CATALYST Control Center 的外觀。



CATALYST Control Center Preferences 設定頁包含以下選項：

- 始終在頂端
- 隱藏工具提示
- 隱藏工具列文字
- 啟用系統匣功能表
- 選擇語言
- 選擇面板
- 還原原廠預設值

## 說明設定頁：

CATALYST Control Center 說明設定頁能讓您連結到繪圖晶片各設定選項的相關說明，或是可以連結至 ATI 網站瀏覽更多相關資料。



CATALYST Control Center 說明設定頁包含以下選項：

- 此頁面的說明
- 說明內容
- 搜尋說明
- 到 ATI.com
- 關於 CATALYST™ Control Center

## 資訊中心設定頁：

資訊中心提供此顯示卡相關的硬體、軟體、繪圖晶片、電腦系統等資料。

- 圖形軟體標籤頁提供已安裝的 2D、3D 及 OpenGL 驅動程式版本等資訊。
- 圖形硬體標籤頁提供繪圖晶片的 ID，匯流排類型 (bus type)，及繪圖加速卡的 BIOS 版本等資訊。

### ■ 圖形軟體



### ■ 圖形硬體



## 顯示器管理員設定頁：



- 標準檢視下的顯示器管理員設定  
在此可以設定顯示器的螢幕解析度、設定二台顯示器模式。



- 進階檢視下的顯示器管理員設定  
在此可以設定顯示器的螢幕解析度、色彩品質、顯示更新頻率及設定二台顯示器模式等。

## 顯示器選項設定頁：



- 您可以在此設定顯示晶片相關的選項，包含3D重新整理速率覆寫，顯示器偵測選項及顯示器管理選項。



## 監視器內容設定頁：



### ■ 屬性

此頁提供了您所連接的顯示器相關的資訊，您可以啟動 EDID 功能(Extended Display Identification Date)，EDID 資訊提供來自於您所安裝的顯示器，並可決定所使用的解析度及垂直更新率。



### ■ Avivo™ Color

調整 Gamma 控制可變更顏色的整體濃度。調整 [亮度] 控制可變更整體亮度。調整 [對比] 控制可變更整體對比。調整 Gamma 對 CAD 應用程式非常有用，因為這類應用程式相當依賴顏色編碼或需要真實顏色的應用程式。調整 [亮度] 和 [對比] 功能對需顯示昏暗景像的 3D 遊戲非常有用。



### ■ 調整

您可以在此調整影像在顯示器上的大小及位置。



### ■ HDTV 支援

當一個不完整的 EDID 造成顯示器管理器未於初始的時候, 列出您的 CRT 或 DFP 裝置所支援之一個或多個 HDTV 模式時, 請使用 HDTV 支援。選取顯示器, 然後選取單一或兩種與它相關聯的 HDTV 模式, 將其加入顯示器管理器內的 [強制] 按鈕。

如果您具有 CRT 和 DFP 裝置並且想讓其支援 HDTV, 您必須到 [HDTV 支援] 頁面, 然後選擇新增 720p 和新增 1080i 核取方塊。

注意: 強制使用超過其 EDID 限制的顯示器模式可能會造成顯示器的永久故障!

### 3D 設定頁:



### ■ 3D 設定

您可以在此調整與3D應用程式相關的設定。此設定頁可以協助不熟悉3D設定的使用者, 或是要快速的調整3D應用程式的設定時皆可使用此3D設定頁。



### ■ 標準設定

在標準設定頁可以對全部的3D應用軟體以一個滑桿做同步調整, 您可以選擇提昇整體效能, 或是高品質的畫面表現或是在二者間取得平衡點。



## ■ 反鋸齒(Anti-aliasing)

反鋸齒技術能加強影像的平滑度，讓立體圖像的圓弧邊緣或斜線減少鋸齒狀。

使用消除混疊滑桿可以設定增加系統執行的效能或是增進畫面的品質。若您不確定如何使用反鋸齒設定，您可以勾選「由應用程式決定」，顯示方式即由應用程式自動設定。



## ■ 適應性反鋸齒 (Adaptive Anti-aliasing)

適應性反鋸齒技術將結合多重採樣(MSAA)及超級採樣(SSAA)的技術應用在3D物件上，可改善邊緣平滑度。

多重採樣可以使多邊形的物件邊緣達到最佳的平滑度但卻無法將具備部份透明度的多邊形物件的邊緣有效平滑化。超級採樣能更精準的將透明多邊形的像素遮影器色彩值計算出來。但因為此技術需密集使用到處理器所以沒有被廣為使用。適應性反鋸齒技術在透明材質上使用超級採樣反鋸齒而多重採樣則運用在其它的材質反鋸齒。使用適應性反鋸齒可以在維持效能的同時提供絕佳的影像品質。



## ■ 各向異性過濾

各向異性過濾是使用紋理過濾技術來混合多種紋理樣本。此設定與Mipmap結合使用時可以達到最好狀態。

各向異性過濾滑桿可以設定增加系統執行的效能或是增進畫面的品質。使用各向異性過濾滑桿可以獲得更真實的紋理表現，同時亦不會降低應用程式的執行效能。

若您不確定如何使用各向異性過濾設定，您可以勾選「由應用程式決定」，顯示方式即由應用程式自動設定。



## ■ CATALYST™ A.I.

啟動或關閉應用程式的最佳化。您可以調整滑桿選擇最佳化的程度。



## ■ Mipmap 詳細程度

Mipmap 技術能設定 3D 影像顯示的詳細程度。

Mipmap 是由一組解析度大小不同的紋理材質組合而成，依不同的詳細程度設定，而選擇不同的解析度。

Mipmap 詳細程度滑桿可以設定增加系統執行的效能或是增進畫面的品質。



## ■ SMARTSHADER™

SMARTSHADER 技術讓使用者在新一代 3D 遊戲和應用程式中體驗如電影般複雜逼真的效果。SMARTSHADER 融合了增強的 Microsoft® DirectX® 9.0 頂點著色引擎和像素著色引擎支援，得以創造出更為繁複而逼真的效果。更為有效的指令執行、增加的登錄計數和最新的 F 軸緩衝技術的完美結合，在在都能確保即使最複雜的著色引擎也能以最快的速度執行。



### ■ 所有設定

此設定頁包含了所有的 3D 設定選項，在此頁設定各選項將不會顯示預覽畫面，如此可幫助使用者更快速地完成各 3D 選項的設定。

其中包含了：

- 消除混疊
- 各向異性過濾
- CATALYST™ A.I.
- 詳細程度
- TRUFORM™
- 等待垂直重新整理
- SMARTSHADER™ 效果



### ■ API 專用

使用 API 專用設定頁來選擇單獨設定 Direct3D® 或是 OpenGL®, 這些設定可以幫您解決有些 3D 應用程式所發生的衝突。

當您想單獨針對某一 API(Direct3D® 或 OpenGL®)做設定且確知您的 3D 應用程式是使用何種 API 時，才使用此設定頁。若您不確知時請查詢 3D 應用程式的相關文件。

### 顏色設定頁：

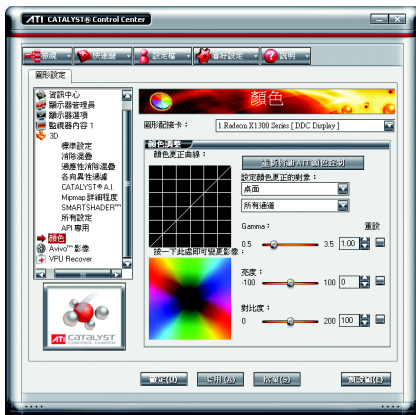

此顏色設定頁能幫助您設定桌面及全螢幕 3D 應用程式環境的「Gamma (灰度系數)」、「亮度」與「對比」顏色設定值。在套用之前您可以在「顏色更正影像」視窗中預覽。顏色曲線是以圖像來表示 Gamma(灰度系數)，亮度及對比。顏色曲線將反映對這些元素所進行的改變。

### ■ 桌面

在桌面調整 Gamma(灰度系數)，亮度及對比時只會改變電腦桌面的顏色設定。

## Avivo™ 影像設定頁：



### ■ 全螢幕 3D

在全螢幕 3D 調整 Gamma(灰度係數)，亮度及對比時只會改變 3D 應用程式的顏色設定。

調整 Gamma(灰度係數)能對 CAD 等應用程式需要真實色彩的校對有幫助。

調整亮度及對比則能改善 3D 遊戲軟體的模糊影像。

使用精靈將影像縱橫套用至標準影像設定，或是選擇一影像預設。使用影像調整來設定 Gamma、亮度及色調。使用[劇院模式]設定縱橫比和覆蓋顯示器模式。先行預覽變更然後再套用。



### ■ 標準設定

此設定選項提供一組預設的選擇，包含了家、辦公室、劇院及自訂。(此選項只在支援覆蓋調整的視訊檔案類型時，才可選擇)



### ■ 調整

使用 [影像調整] 可手動設定 [Gamma]、[亮度]、[對比]、[飽和度] 與 [色調]。



### ■ 劇院模式

使用 [劇院模式] 可變更檢視串流影像的方式。



### ■ 非交錯

非交錯由交錯性影像的兩個影像欄位建立成一個清晰的影像。自非交錯影像的五個選項中選擇一項，來達到更好的檢視效果。

[自動偵測] 讓多媒體驅動程式為不同的影像來源及大小選擇最佳的非交錯作業方式。

當選擇 [Bob 非交錯] 時，每隔一行的影像會被移除，建議使用在動作影像上。

當選擇 [適應性非交錯] 時，會依動作影像的數目反應，於動作區塊上套用一媒體篩選器，並且在剩下的區塊上套用編織。

當選擇 [動作適應性非交錯] 時，會套用進階動作偵測非交錯影像。

編織未套用任何非交錯。



## ■ 所有設定

[所有設定] 頁面將所有主要的影像功能，都合併到一個沒有任何預覽視窗的頁面中，讓使用者能夠快速存取和調整功能。

當您不需要預覽調整的設定時，此頁面非常有用，因為您已經知道或瞭解調整後的效果。

## VPU Recover :

VPU Recover能減少由於圖形硬體當機所導致的系統當機次數。如果顯示器驅動程式偵測到圖形處理器已經當機，視覺處理裝置恢復會試圖重設圖形處理器，讓使用者不必將系統重新啟動，便能繼續使用其電腦，不致於中斷或遺失目前為止的工作進度。使用VPU Recover時，顯示驅動程式在大多數情況下都能重設顯示卡而無需將系統重新啟動。



## VPU Recover 設定值：

- 啟用 VPU Recover
- 如果已啟動 VPU Recover，會準備一份錯誤報告送交ATI Technologies。



## 3.2. 安裝 Windows® 2000 驅動程式

要安裝顯示卡的驅動程式，請先將我們所附的驅動程式 CD 光碟放入光碟機中。AUTORUN 的程式會自動執行，選取"安裝顯示卡驅動程式"選項並依安裝精靈的指示安裝驅動程式。

如果 AUTORUN 的程式沒有自動執行，請執行以下步驟：

1. 請按下電腦畫面左下角的"開始"鍵。
2. 選擇"執行"選項。
3. 在執行對話框中鍵入"D:\SETUP.exe" (我們假設您的光碟機代號D)。
4. 按下"OK"。
5. 之後，將會出現一個驅動程式選單畫面。請選"顯示卡驅動程式"項目進行驅動程式安裝。
6. 接著，請依照畫面提示進行安裝，並重新啟動系統。
7. 當系統重新啟動之後，系統會將顯示卡的模式定在初始的狀態，並且會出現 Display Properties 的畫面，請選擇"OK"，並且將顯示卡設定調整到您最滿意的狀態，此時也代表了您已完成所有的安裝程序。



在安裝驅動程式前，請先確認您的 Windows® 2000 系統是否已經用 Windows® 2000 Service Pack (或更新版本) 更新過了(這將確保您的作業系統能夠正常的使用顯示卡)。

## 4. 疑難排除與要訣

請參考以下說明協助您排除設備衝突或顯示卡安裝上的問題。若以下說明還無法解決您的問題，請洽購買的店家或經銷商尋求協助，或至本公司網站上的服務專區填寫您的問題，我們將盡快給您回覆。

- 檢查此顯示卡正確地安裝於 PCI Express x 16 擴充槽。
- 確認螢幕接頭確實的連接於顯示卡上的螢幕連接頭。
- 確認螢幕及電腦主機都有接上電源接頭。
- 假如需要去關閉任何主機板內建的顯示裝置，進一步的資訊請參考您的主機板使用手冊或洽購買的店家或經銷商尋求協助。(有一些主機板內建的顯示裝置無法讓您關閉或設為第二顯示裝置)
- 當您在安裝驅動程式時，確認您所選擇的欲安裝設備是正確的。
- 更多的疑難排除與要訣，請按滑鼠右鍵雙擊快捷列上的 ATI 圖示，獲得更多的資訊。
- 假如您在開機期間有問題發生，請將您的電腦設在安全模式。  
重新啟動電腦，啟動時按下鍵盤上的 F8 鍵。在[Windows進階選項] 功能表出現時，選取安全模式，然後按下 ENTER。之後進入裝置管理員確認顯示器介面卡驅動程式是否正確。
- 如果您的桌上型電腦系統發生鎖定的問題：  
確定顯示卡的放置正確，並且是用正確的「控制台」"加入新的硬體"精靈所安裝的。請嘗試以"安全模式"啟動 Windows。  
在不同的系統嘗試使用顯示卡。如果顯示卡在別的系统可以作業的話，問題可能就是不正確的組態或硬體衝突所造成的。
- 如果您無法設定喜愛的顯示器色彩 / 解析度  
「設定值」頁上可供使用的色彩深度和螢幕解析度組合要視安裝的顯示卡的功能而定。



若您的顯示器出現水波紋或不清晰等情況時，請調整您的顯示器面板上的設定按鈕即可獲得改善。(關於細項設定，您可以參考顯示器的使用手冊。)



## 5.2. 解析度與色彩對照表(在 Windows XP 下)

Radeon X1300 2D Single Display Modes

| 解析度         | 最大垂直<br>更新率<br>(Hz) | 顏色                 |                     |                       |
|-------------|---------------------|--------------------|---------------------|-----------------------|
|             |                     | 8bpp(256色)<br>標準模式 | 16bpp(65K色)<br>高彩模式 | 32bpp(16.7M色)<br>全彩模式 |
| 640 x 480   | 200                 | ✓                  | ✓                   | ✓                     |
| 800 x 600   | 200                 | ✓                  | ✓                   | ✓                     |
| 1024 x 768  | 200                 | ✓                  | ✓                   | ✓                     |
| 1152 x 864  | 100                 | ✓                  | ✓                   | ✓                     |
| 1280 x 768  | 85                  | ✓                  | ✓                   | ✓                     |
| 1280 x 960  | 160                 | ✓                  | ✓                   | ✓                     |
| 1280 x 1024 | 120                 | ✓                  | ✓                   | ✓                     |
| 1600 x 1200 | 100                 | ✓                  | ✓                   | ✓                     |
| 1792 x 1344 | 85                  | ✓                  | ✓                   | ✓                     |
| 1800 x 1440 | 70                  | ✓                  | ✓                   | ✓                     |
| 1856 x 1392 | 75                  | ✓                  | ✓                   | ✓                     |
| 1920 x 1080 | 75                  | ✓                  | ✓                   | ✓                     |
| 1920 x 1200 | 85                  | ✓                  | ✓                   | ✓                     |
| 1920 x 1440 | 75                  | ✓                  | ✓                   | ✓                     |
| 2048 x 1536 | 66                  | ✓                  | ✓                   | ✓                     |

Radeon X1300 HDTV Display Modes

| 解析度       | 最大垂直<br>更新率<br>(Hz) |           |
|-----------|---------------------|-----------|
|           | 480i                | 640 x 480 |
| 704 x 480 |                     | 30        |
| 720 x 480 |                     | 30        |
| 480p      | 640 x 480           | 60        |
|           | 704 x 480           | 60        |
|           | 720 x 480           | 60        |
|           | 856 x 480           | 60        |
| 720p      | 960 x 720           | 60        |
|           | 1280 x 720          | 60        |
| 1080i     | 1920 x 1080         | 30        |

\* 列表中之解析度會依您所使用的顯示器而有不同，此表僅供參考。







