

GIGABYTE™

U2142

USER'S MANUAL

使 用 手 冊

● Indonesia

V2.0

Selamat atas pembelian Notebook GIGABYTE anda.

Panduan ini akan membantu anda bagaimana memulai menyiapkan notebook Anda. Konfigurasi produk akhir tergantung pada model pembelian Anda. GIGABYTE berhak untuk mengubah tanpa pemberitahuan sebelumnya. Untuk informasi lebih rinci, silakan kunjungi website kami di www.gigabyte.com

Penggunaan Notebook GIGABYTE Untuk Pertama Kalinya.

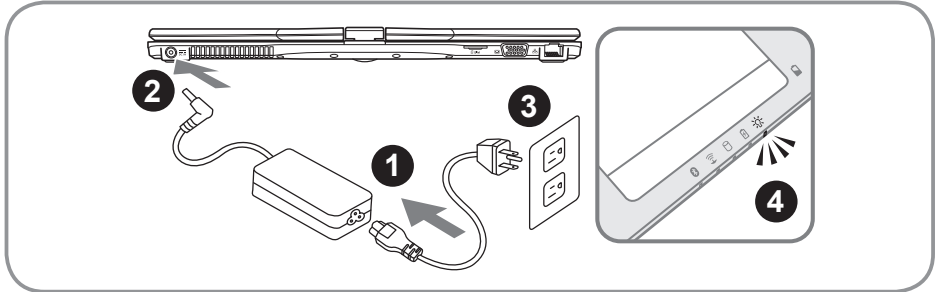

- 1 Sambungkan Kabel Daya ke AC Adaptor.
- 2 Sambungkan AC adaptor DC-in jack pada sisi kanan Notebook.
- 3 Sambungkan kabel daya ke stopkontak.
- 4 Saat Lampu Indikator Baterai menyala, Tekan tombol daya untuk menghidupkan Notebook.

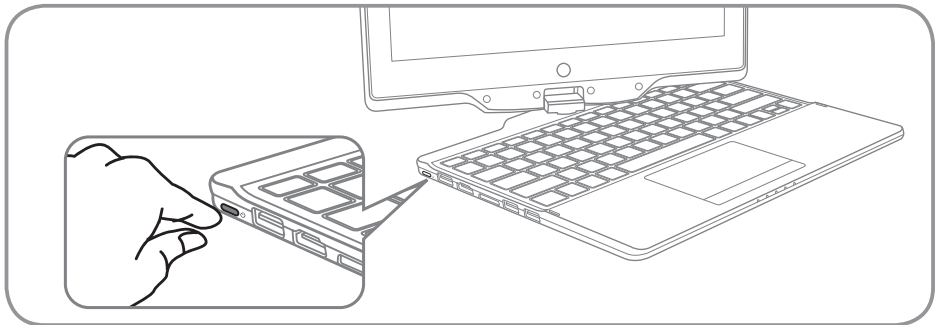

Beralih pada Power

Setelah Anda menghidupkan U2142 untuk pertama kalinya, jangan mematikannya sampai sistem operasi telah dikonfigurasi. Harap dicatat bahwa volume untuk audio tidak akan berfungsi sampai Penataan Windows® telah selesai.

Melakukan Booting pada U2142 untuk Pertama Kalinya

Tergantung pada konfigurasi Anda, Microsoft® Windows® Boot Screen akan menjadi layar pertama yang akan anda lihat setelah notebook dinyalakan. Ikuti petunjuk pada layar dan masukan informasi pribadi Anda untuk menyelesaikan setup dari operasi sistem Windows®.

Keterangan GIGABYTE Notebook Anda

Tampilan Depan

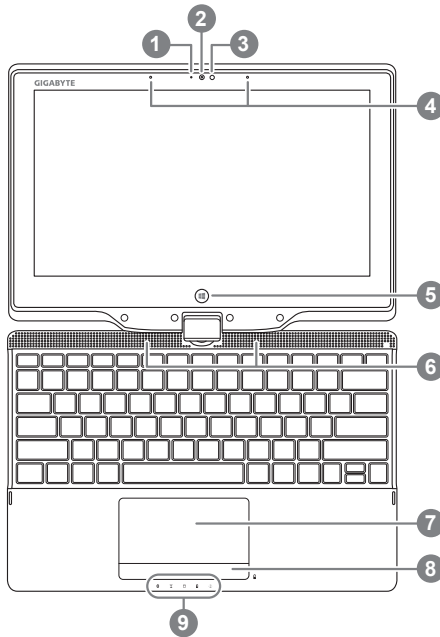

1 Indikator Web Kamera

2 Kamera Web

3 Sensor Cahaya

4 Mikrofon

5 Tombol Windows ①

6 Speakers

7 Bantalan Sentuh

8 Tombol Indikator Baterai ②

9 Indikator LED ③

① Kembali ke Modus Windows 8 Style UI.

② Pada mode non-aktif Tekan Tombol Kanan Touchpad untuk memeriksa Baterai yang tersisa.

③  Status LED Bluetooth

 Status Indikator LAN Nirkabel

 Status Indikator HDD

 Status Indikator Baterai

 Status Indikator Daya

Tampilan Kiri

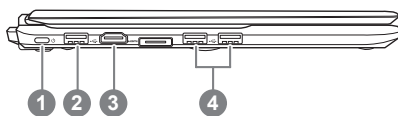

1 Tombol Daya

2 Soket USB

3 Soket HDMI

4 Soket USB x 2

Tampilan Kanan

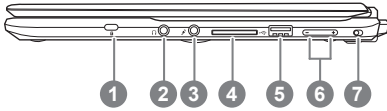

- 1 Kunci Kensington
- 2 Colokan Headphone
- 3 Colokan Mikrofon
- 4 2-in1 card reader
- 5 Soket USB
- 6 Tombol kontrol Volume
- 7 Tombol Pengunci Rotasi

Tampilan Belakang

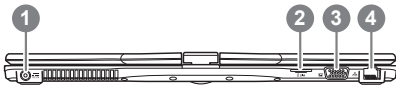

- 1 Colokan DC-in
- 2 Slot para Cartão SIM
- 3 Soket D-sub (VGA)
- 4 Soket Ethernet

Tampilan Bawah

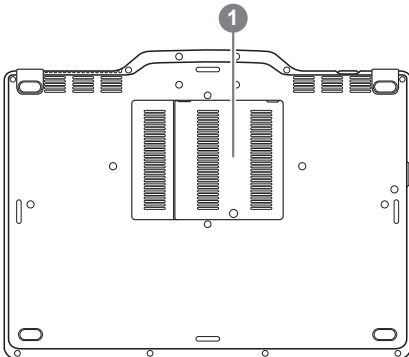

- 1 Kompartemen Memori

Hotkeys

Komputer menggunakan Hotkeys atau kombinasi tombol untuk mengakses sebagian besar dari komputer seperti kecerahan layar dan output volume. Untuk mengaktifkan tombol Hotkeys, tekan terus tombol <Fn> sebelum menekan tombol lain pada kombinasi Hotkey.

Hotkey	Function	Description
Fn+F1 	Mode Tidur	Menempatkan komputer dalam mode tidur.
Fn+F2 	LAN Nirkabel	Mengaktifkan / menonaktifkan fungsi LAN Nirkabel.
Fn+F3 	Mengurangi kecerahan	Mengurangi kecerahan layar.
Fn+F4 	Meningkatkan kecerahan	Meningkatkan kecerahan layar.
Fn+F5 	Menampilkan peralihan	Beralih tampilan output di antara tampilan layar, monitor eksternal (jika terhubung) dan kedua.
Fn+F6 	Menampilkan peralihan layar	Mengaktifkan layar tampilan dan mematikan.
Fn+F7 	Peralihan speaker	Turns the speaker on and off.
Fn+F8 	Mengurangi volume suara	Mengurangi volume suara.
Fn+F9 	Meningkatkan volume suara	Meningkatkan volume suara.
Fn+F10 	Peralihan Bantalan sentuh	Mengaktifkan Bantalan sentuh internal dan mematikan.
Fn+F11 	Bluetooth	Mengaktifkan / menonaktifkan fungsi Bluetooth.
Fn+F12 	Kamera web	Mengaktifkan kamera web internal dan mematikan.

Gunakan U2142 Anda sebagai PC Tablet

Layar U2142 ini dapat dikonversi untuk mensimulasikan PC Tablet. Ikuti Langkah-langkah berikut dan fungsinya:

1. Buka Penutup (tampilan layar dari U2142).
2. Di tengah atas keyboard terdapat poros yang menghubungkan panel tampilan di panel dasar. Yang bertanda.
3. Ikuti tanda layar searah jarum jam hingga 180 derajat sehingga layar menghadap keluar.

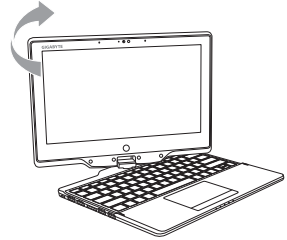

4. Letakan layar berpaling pada posisi datar, Keyboard akan tertutupi oleh layar. Gunakanlah stylus untuk menyentuh dan mengoperasikan U2142 sebagai PC Tablet.

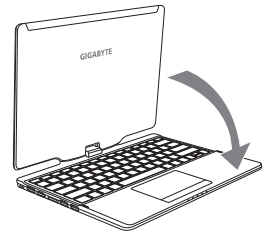

5. Setelah selesai menggunakan PC Tablet. Balikkan layar sampai dengan 90 derajat, putar U2142 berlawanan dengan arah jarum jam untuk mengembalikannya ke posisi semula.

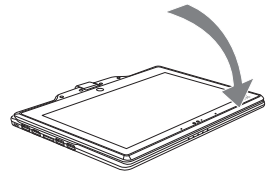

Perhatian :

Perlu diketahui bahwa layar hanya dapat berputar pada 180 derajat Searah jarum jam. Pastikan untuk mengaktifkan layar sesuai dengan tanda yang tersedia. Memaksa layar untuk mengubah pada sudut yang salah akan menyebabkan kerusakan serius pada U2142 anda.

Panduan Pemulihan

Pemulihan Sistem (memulihkan sistem operasi laptop)

Ketika terjadi sesuatu dengan operasi sistem laptop, penyimpanan laptop memiliki partisi tersembunyi yang berisi cadangan lengkap image operasi sistem yang dapat digunakan untuk mengembalikan sistem operasi ke pengaturan Standar pabrikannya.



Catatan

- Jika penyimpanan telah beralih atau partisi yang dihapus, pilihan untuk pemulihan tidak akan lagi tersedia dan layanan untuk pemulihan akan dibutuhkan.
- Fungsi pemulihan hanya tersedia pada perangkat dengan O / S terpasang. Perangkat dengan DOS tidak memiliki fungsi recovery.

Memunculkan Sistem Pemulihan

Fitur sistem pemulihan telah diinstal sebelum laptop dikirim dari pabrik. Menu pilihan memungkinkan Anda untuk membuka alat pemulihan Windows untuk menginstal ulang sistem operasi ke standar pabrikannya.

Pengenalan singkat di bawah ini akan menunjukkan kepada Anda bagaimana untuk memulai alat pemulihan dan mengembalikan operasi sistem Anda.



Semua siap untuk pergi

Pastikan PC anda terpasang masuk Hal ini akan memakan waktu beberapa menit.
Make sure your PC is plugged in. This will take a few minutes.

Panduan Pemulihan untuk Windows 8

1

Matikan dan restart laptop.

2



Selama laptop dalam keadaan proses penyalaan, tekan dan tahan tombol F9 untuk meluncurkan alat sistem pemulihan.

3

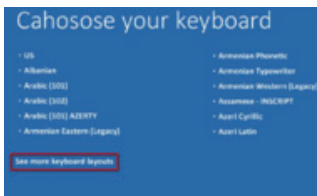

Pilih dan gunakan keyboard layout anda.

Anda dapat menekan "See more keyboard layouts" untuk memilih bahasa di halaman berikutnya.

4

Pilih “Troubleshoot” untuk memulai pengaturan pemulihan. (Anda juga dapat memilih “Continue” untuk keluar dari sistem pemulihan dan melanjutkan Windows 8 untuk file atau backup data.)



Ada dua pilihan untuk pemulihan sistem

- **Refresh your PC - Refresh PC Anda:**

Anda dapat merefresh laptop Anda untuk meningkatkan stabilitas sistem tanpa kehilangan file Anda.

- **Reset your PC- Atur ulang PC Anda:**

Jika Anda ingin menghapus semua file Anda, Anda dapat mengatur ulang PC Anda sepenuhnya.

5

■ Refresh your PC - Pilih “Refresh PC Anda”

[Klik “Next”.] > [Pilih target sistem operasi.] > [Klik “Windows 8”.] > [Klik “Refresh” untuk menjalankan fungsi pemulihan.]



Berikut adalah hal yang akan terjadi

- file Anda dan pengaturan pribadi anda tidak akan berubah.
- pengaturan PC Anda akan dikembalikan ke pengaturan pabrikannya.
- Apps dari Windows Store akan disimpan.
- Apps yang telah diinstal dari discs atau situs web akan dihapus.
- daftar aplikasi dihapus akan disimpan pada desktop And



■ Reset your PC - Atur ulang PC Anda

[Klik “Next”.] > [Pilih target sistem operasi.] > [Klik “Windows 8”.]>[Apakah Anda ingin sepenuhnya membersihkan drive Anda? Bila Anda menghapus file Anda, Anda juga dapat membersihkan drive sehingga file tidak dapat dipulihkan dengan semudahnya. Ini lebih aman, tetapi memakan waktu lebih lama.] > [Klik “Reset” untuk menjalankan fungsi pemulihan.]

► Just remove my files - Hanya menghapus file

Hanya data pribadi dan file akan dihapus, namun pengaturan komputer akan disimpan.

► Fully clean the drive - membersihkan drive Sepenuhnya

Drive akan sepenuhnya dikembalikan ke pengaturan pabrikannya. Ini membutuhkan waktu lebih lama.



Berikut adalah hal yang akan terjadi

- Semua file pribadi Anda dan aplikasi akan dihapus.
- pengaturan PC Anda akan dikembalikan ke pengaturan pabrikannya.

Catatan



Advanced options - Pilihan lanjutan



System Restore - Pengaturan kembali sistem

Gunakan restore point yang telah direkam pada PC Anda untuk mengembalikan sistem operasi Windows



System Image Recovery - Pemulihan sistem image

memulihkan Windows dengan menggunakan sistem image file tertentu



Automatic Repair - Perbaiki Otomatis

Memperbaiki masalah yang tetap Windows dari loading



Command Prompt

Gunakan Command Prompt untuk advanced troubleshooting



UEFI Firmware Settings - Pengaturan UEFI Firmware

Mengubah pengaturan UEFI firmware di PC Anda

Lampiran

■ **Garansi & Layanan :**

Garansi, layanan dan informasi yang terkait silahkan lihat kartu garansi atau situs layanan GIGABYTE, link di bawah ini :

<http://www.gigabyte.com/support-downloads/technical-support.aspx>

■ **FAQ (Pertanyaan Umum) :**

FAQ(Pertanyaan yang Sering Ditanyakan) silakan lihat link di bawahini :

<http://www.gigabyte.com/support-downloads/faq.aspx>