

**GIGABYTE™**

**P37** USER'S MANUAL  
使 用 手 冊

繁體中文

## 感謝您選擇技嘉筆記型電腦！

為協助您順利使用技嘉筆記型電腦，我們特地設計此快速安裝說明。如果您需要更多關於電腦功能，歡迎上技嘉官方網站 [www.gigabyte.tw](http://www.gigabyte.tw) 查詢。產品實際規格以出貨為準，如有異動恕不另行通知。

## 首次使用GIGABYTE技嘉筆記型電腦

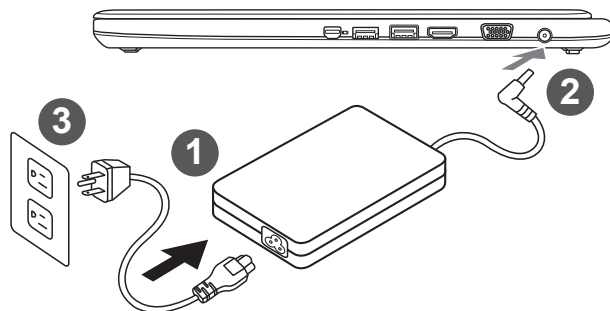

- 1 將電源線接上變壓器。
- 2 將變壓器連接到筆記型電腦右側邊的電源插孔。
- 3 將電源線插入電源插座。

### ⚠ 重要

- 第一次啟動筆記型電腦之前，請先確認已經將電源變壓器連接至電腦。
- 找出筆記型電腦的輸入/輸出頻率標籤，並請確認符合電源變壓器上的輸入/輸出頻率資訊。
- 當筆記型電腦在電源變壓器使用模式時，請將電源變壓器靠近插座以方便使用。
- 電源變壓器資訊：輸入電壓：100-240Vac，輸入頻率：50-60Hz，輸出電壓功率：19V or 19.5V

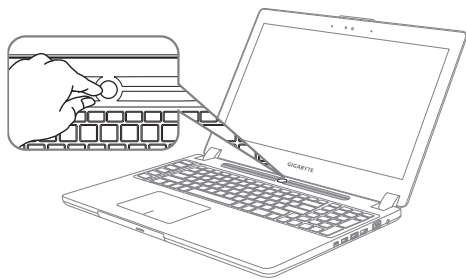

### 開啟筆記型電腦：

電源指示燈會顯示機器是否為開機狀態。第一次開機時在還未完全進入作業系統前，請勿強制關機。開啟電源後直到該作業系統配置完成前，音量將無法設定。

## 開始第一次使用筆記型電腦：

根據您的筆記型電腦配置，當您一開機的第一個畫面將會是微軟Windows® 的啟動畫面，請按照該螢幕上的提示和指示完成作業系統的配置。當軟體的許可條款顯示於畫面時，請務必閱讀並按同意後再繼續使用。

## GIGABYTE技嘉筆記型電腦導覽

### 上視圖

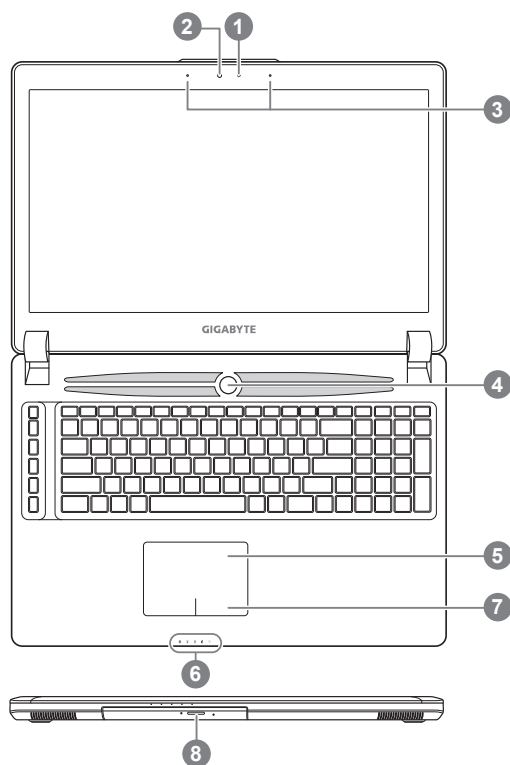

- 1 光源感應器
- 2 視訊攝影機
- 3 麥克風
- 4 電源開關
- 5 觸控板
- 6 LED 狀態指示燈①
- 7 電池電量顯示鍵②
- 8 抽換式儲存埠

① 藍牙指示燈

無線網路指示燈

硬碟存取指示燈

電池充電指示燈

電源狀態指示燈

② 在關機/待命/休眠模式時按下此鍵可透過指示燈號檢視電池剩餘電量(電量對照如下圖)(電池模式下)

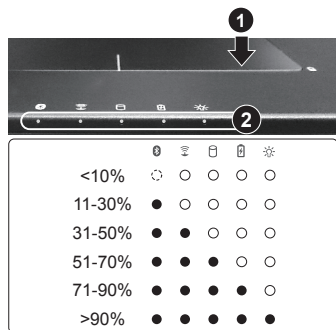

警語：使用過度恐傷害視力。

注意事項：

(1)使用30分鐘請休息10分鐘。

(2)2歲以下幼兒不看螢幕，2歲以上每天看螢幕不要超過1小時。

## 左視圖

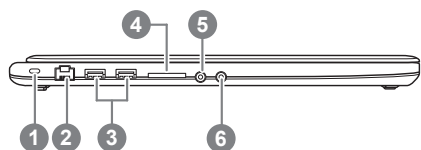

- 1 Kensington防盜鎖孔
- 2 乙太網路(LAN)埠
- 3 USB 3.0埠
- 4 SD讀卡機
- 5 耳機插孔
- 6 麥克風插孔

## 右視圖

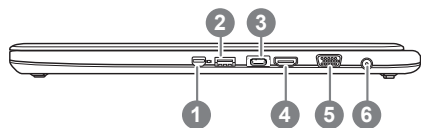

- 1 MiniDisplay 埠
- 2 USB 3.0 埠 (支援USB Charge \*)
- 3 USB 3.1 埠
- 4 HDMI 埠
- 5 外接顯示器 (VGA) 埠
- 6 電源插孔

\* USB Charge 支援在電腦關機、睡眠狀態或休眠狀態仍可進行充電您的可攜式USB裝置  
(可於Gigabyte Smart Manager軟體內選擇開啟/關閉此項功能)

## 底視圖

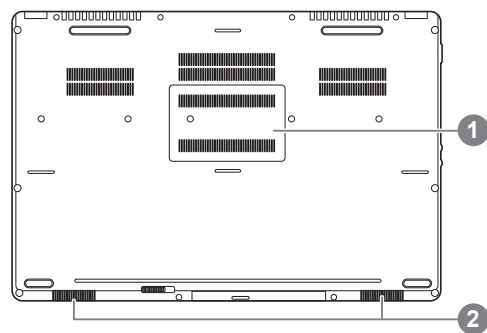

- 1 記憶體槽
- 2 立體聲輸出喇叭



**警告：**

本機器設備配備的鋰電池為不可拆卸裝置，請交由技嘉授權專業維修服務中心移除裝置中的電池。







# 快速鍵

許多電腦的設定例如螢幕亮度、喇叭音量等可利用電腦的快速鍵直接調整。如需使用快速鍵，請依下表先按住 <Fn> 鍵，再按下 <F1>~<F12>等按鍵。

快速鍵	功能	功能敘述
Fn+ESC 	光碟退出	可退出光碟機
Fn+F1 	睡眠模式	讓電腦進入睡眠模式。
Fn+F2 	無線區域網路	開啟/關閉無線區域網路裝置。
Fn+F3 	減弱亮度	降低螢幕亮度。
Fn+F4 	增強亮度	提高螢幕亮度。
Fn+F5 	螢幕顯示切換	在電腦螢幕以及外接式顯示器之間切換影像輸出，或者同時顯示。
Fn+F6 	觸控板開關	開啟/關閉觸控板。
Fn+F7 	喇叭靜音	將喇叭切換為靜音模式。
Fn+F8 	減弱音量	降低喇叭音量。
Fn+F9 	增大音量	提高喇叭音量。
Fn+F10 	螢幕開關	開啟/關閉螢幕。
Fn+F11 	藍牙通訊	開啟/關閉藍牙通訊裝置。
Fn+F12 	視訊攝影機	開啟/關閉內建視訊攝影機。
Fn+Space 	鍵盤背光開關	調整鍵盤背光亮度。

## 巨集鍵

使用者可透過Marco Hub自行定義巨集設定，並透過各種設定完成複雜的遊戲連續操作或一般電腦操作的需求。

巨集鍵	功能	功能敘述
	巨集群組切換鍵	切換所設定的巨集群組，壓按約三秒可開關巨集鍵。
	自定義巨集鍵	使用者自行定義的巨集鍵
	自定義巨集鍵	使用者自行定義的巨集鍵
	自定義巨集鍵	使用者自行定義的巨集鍵
	自定義巨集鍵	使用者自行定義的巨集鍵
	自定義巨集鍵	使用者自行定義的巨集鍵

## 抽換式儲存埠

5

繁體中文

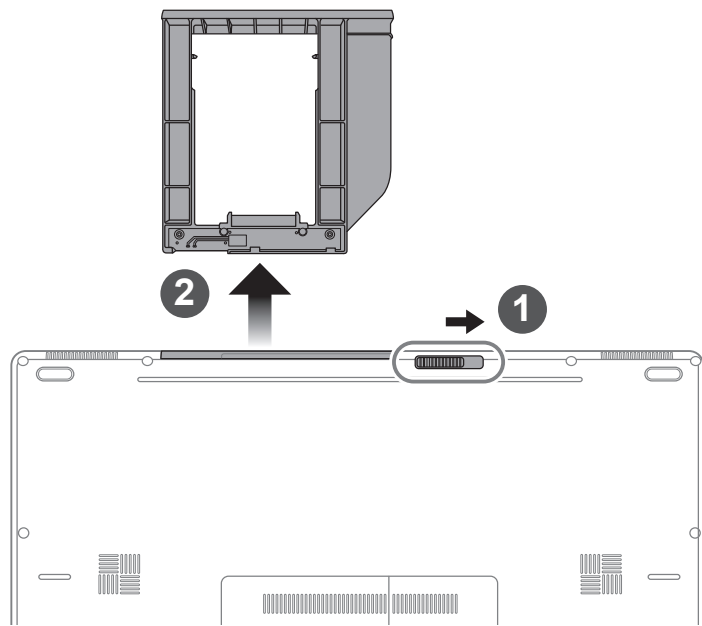

- 1 推開光碟機鎖。
- 2 並拉出光碟機或抽換式儲存埠。

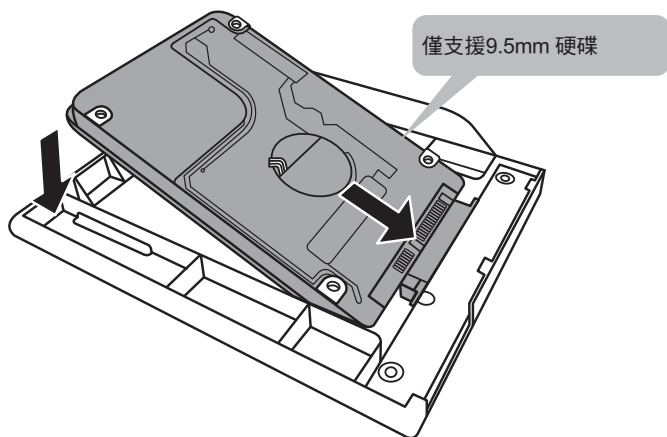

將硬碟接上抽換式儲存埠匯流排。

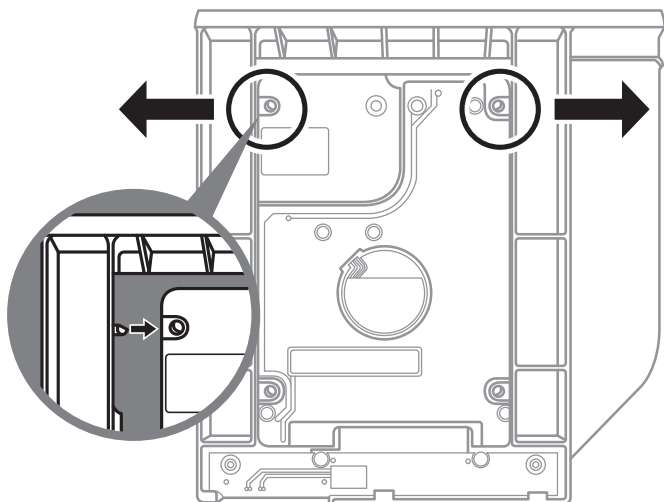

將硬碟推入框架內側的卡栓中。

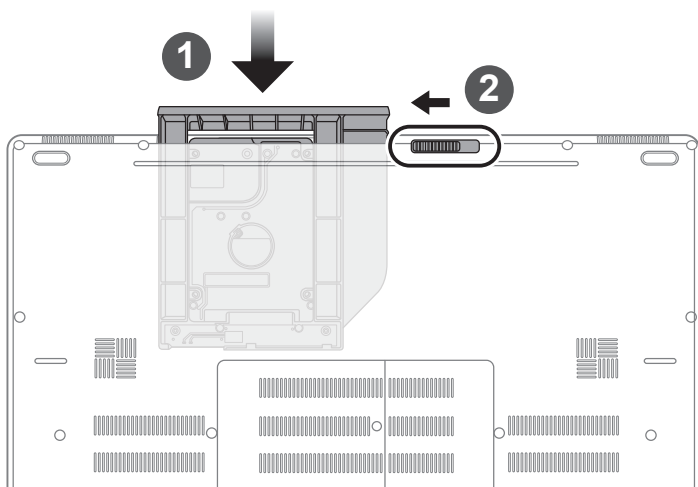

1 光碟機或抽換式儲存埠放回本機中。

2 推回光碟機鎖。

# Macro Hub 介紹

歡迎使用Macro Hub！使用Macro Hub 能讓您輕鬆控制／存取您P37 上的Macro Key，同時要操作多鍵的功能讓您輕鬆一鍵就搞定，不論在工作／遊戲中都能應付自如。使用Macro Hub 之前，請參考以下之使用說明，謝謝

## 1 開啟Macro Hub



在您的桌面上找到Macro Hub的圖示，並且加以點擊

## 2 Macro Hub 概觀

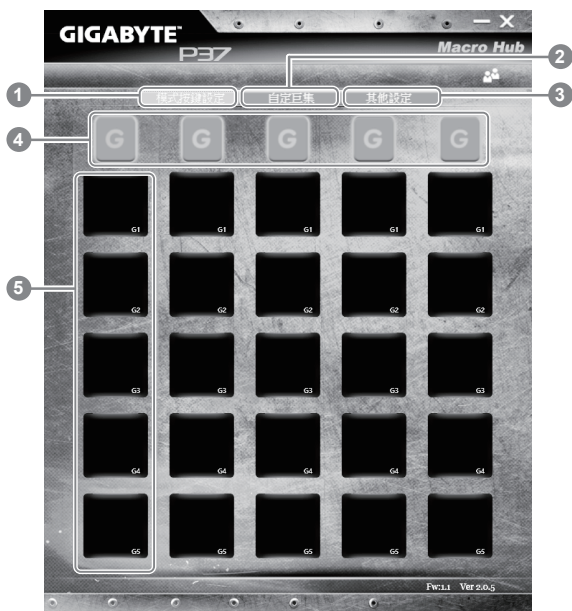

- 1 基本功能：檢視你目前的巨集設定
- 2 自訂巨集：設定編輯自訂巨集指令功能
- 3 其他設定：前往更新Macro Hub或是清除Macro Hub之設定
- 4 Macro Key 群組啟動指示燈：顯示您目前已經啟動之Macro Key Group (已啟動之Macro Key群組燈號會亮起)
- 5 Macro Key 功能：顯示您目前正在使用之Macro Key群組底下的Macro 功能 (共五個)，從G1到G5



### 3 使用Macro Hub

#### 1 設定Macro Key功能

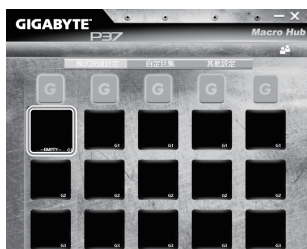

- a. 利用鍵盤左上方的G鍵切換至您想要使用的Macro Key群組      b. 點擊Macro Key功能區塊

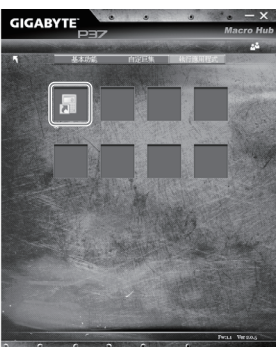
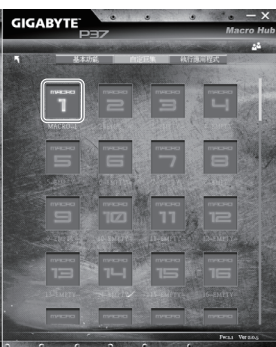

- c. 在"基本功能"或"自訂巨集"功能區塊內點選(需連擊兩次)

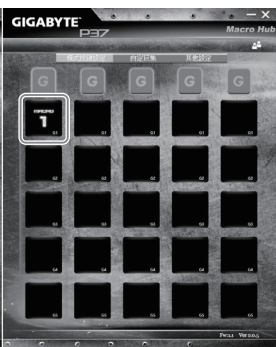
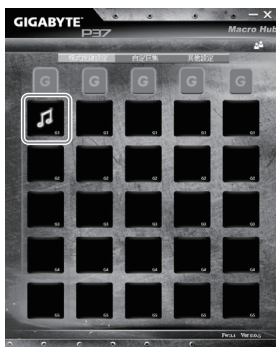

- d. 完成設定

## 2 設定編輯自訂巨集功能

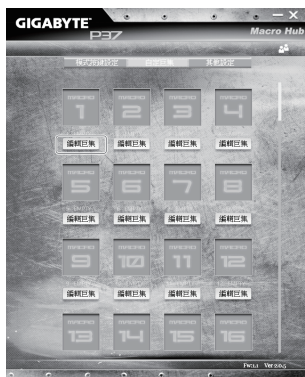

- a. 選擇"自訂巨集"內的"編輯巨集" (您至多可以設定100組巨集來給Macro Key使用)

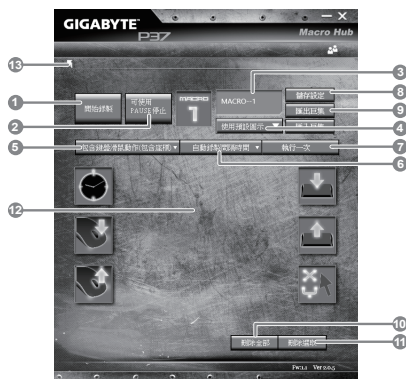

- b. 巨集錄製介面概觀(您可以在此錄製您專屬的巨集)

1. 開始錄製：開始錄製巨集，點擊之後系統會開始錄製巨集
2. 停止鍵開關：使用停止鍵來停止錄製與否。
3. 巨集名稱：自訂錄製巨集的名稱
4. 匯入圖檔：為該巨集設定圖像，您可以使用系統內建的圖示，也可以上傳其他圖示
5. 錄製範圍：您可以設定是否單錄製鍵盤動作/滑鼠動作，或是同時錄製鍵盤以及滑鼠動作，您同樣可以設定是否要同時錄製滑鼠座標。
6. 間隔時間：您可以設定系統是否要錄製每個動作的間隔時間，或是固定每個動作的間隔時間。
7. 執行方式：您可以設定當按下巨集鍵時錄製動作的執行方式，可以單執行一次、循環多次或是按住巨集鍵時循環執行
8. 匯出巨集：將您錄製的巨集匯出保存以利下次使用
9. 匯入巨集：將您之前錄製或是別人錄製的巨集匯入使用。
10. 刪除全部：刪除巨集內全部的動作。

11. 刪除選取：刪除巨集內特定的動作(刪除您點選的動作)
12. 動作列表：顯示您所錄製的動作(按下鍵盤/滑鼠)
13. 離開此頁：離開前會詢問您是否要儲存錄製的巨集

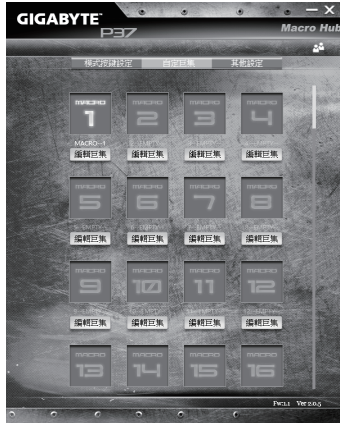

- c. 開始錄製巨集：點下開始錄製，系統將會開始錄製巨集，所有動作會顯示在動作列表中，您可以視錄製範圍(鍵盤/滑鼠)來決定用「pause」鍵結束錄製，或是用滑鼠點擊停止錄製按鈕來結束錄製。完成錄製：按下「Save」鍵儲存巨集功能，便可以完成巨集鍵之錄製。

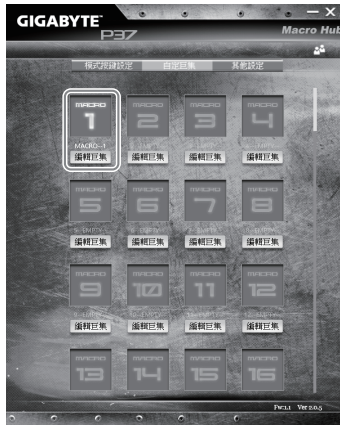

- d. 完成編輯自訂巨集功能。

### 3 編輯Macro Hub 設定

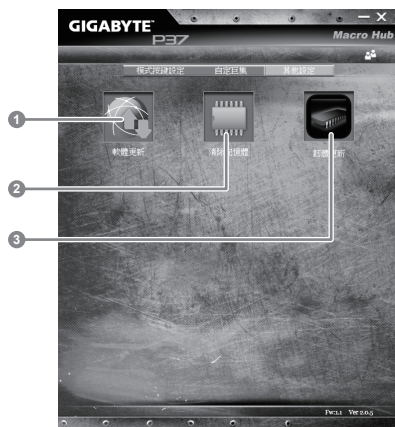

1. 軟體更新: 更新GIGABYTE Macro Hub版本
2. 清除記憶體: 清空儲存的所有巨集組合設定
3. 韌體更新: 更新巨集鍵韌體

(以下各軟體使用介面、圖示及功能可隨您購買的機種、軟體版本而有所變更。)

## ■ GIGABYTE Smart Manager

若您購買的電腦出貨已搭載Windows® 作業系統，您可在桌面上雙擊Smart Manager捷徑圖示啟動GIGABYTE Smart Manager軟體，透過Smart Manager簡易的圖示介面，可以輕鬆校調系統的相關設定。請注意Smart Manager使用介面、圖示及功能將隨您購買的機種、軟體版本而有所變更，使用方式請依實際所搭載的Smart Manager版本操作。

# Smart USB Backup 使用說明



警告

- 為避免儲存裝置毀損導致原廠的還原映像檔遺失，您可以透過此軟體來備份原廠的還原映像檔
- 如果您想更換新的儲存裝置，您可以透過此軟體將原廠還原映像檔備份至 USB 隨身碟，安裝好新的儲存裝置後，再將出廠的預設系統倒回新儲存裝置。
- 使用本軟體所製作的還原 USB 隨身碟 將系統還原以前，請先做好資料備份，以免資料流失。
- 利用還原 USB 隨身碟進行系統還原時，請勿移除或關掉電源。

1



- 若要製作原廠映像檔的還原 USB 隨身碟，請先插入容量至少有 20GB 的 USB 隨身碟 (請先將 USB 隨身碟裡原有的資料備份，避免因下述操作造成 USB 隨身碟裡的資料遺失)

2



- 放入驅動程式光碟，執行安裝” Smart USB Backup”。(無內建光碟機的機種，請外接 USB 光碟機；若光碟內沒有軟體，請上 <http://www.gigabyte.com> 下載)。

3



- 安裝完成後，執行桌面上的” Smart USB Backup”。

4



- 從清單中選取剛剛插入的 USB 隨身碟，然後選擇建立還原 USB。

5

- 跳出結束視窗後即完成。
- 若要還原您的系統，請在開機時按 F12，選擇用 [USB 隨身碟開機]，【USB 隨身碟】會自動完成還原您的系統。
- 還原時間約需 30 分鐘 (所需時間會因 USB 隨身碟種類而有所不同)。

# 系統還原使用說明

14

繁體中文

## 系統還原（修復您的筆記型電腦作業系統）

當作業系統使用上出現不穩定的情況，筆記型電腦原廠出貨的儲存裝置裡有一個隱藏磁區，其內容為作業系統的完整備份映像檔，可以用來救援系統將儲存裝置裡的作業系統還原到出廠預設值。



### 注意

- 如果儲存裝置有被更換過或刪除該隱藏磁區，還原功能將無法使用，需送維修中心還原。
- 出廠規格為預搭作業系統時才有此還原功能，若是 DOS 銷售則不提供此功能。

## 啟動系統還原

系統還原功能是筆記型電腦出廠時被預先安裝的。該選項可以啟動 Windows 故障還原工具，重新安裝作業系統為出廠預設值。

以下為簡要介紹如何啟動還原工具，並開始還原系統。



### 執行還原前請注意

確認筆記型電腦已接上外接電源，還原系統會花費幾分鐘的時間。

## Windows 7 系統還原說明

1

關機並重新啟動筆記型電腦。

2



啟動筆記型電腦後，按著 F9 按鍵幾秒鐘以啟動還原工具。

3



進入還原系統模式，工具列會有還原選項，如您確定要系統還原，點選“Recovery”執行。



### 注意

一選擇還原後，所有原本的個人資料與檔案將被刪除，並還原系統及儲存裝置至出廠預設值。

4

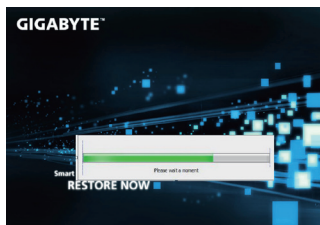

還原視窗開啟並進行系統還原，在這之時請確認接上變壓器確保電力無虞，並請勿關閉電源。

5



當完成系統還原時即可重新啟動筆記型電腦。

## Windows 10 系統還原說明

1

關機並重新啟動筆記型電腦。

2



啟動筆記型電腦後，按著 F9 按鍵幾秒鐘以啟動還原工具。

3



選擇“Troubleshoot”進入系統還原及進階選項。

（您也可以選擇“Continue”直接進入 Windows 10 作業系統，先行備份個人資料與檔案再作還原。或選擇“Turn off your PC”關機並重新啟動筆記型電腦。）



系統還原有兩種方式可供選擇

- **Reset this PC**

如果電腦因軟體或設定值不佳而不穩定，您可以選擇移除或保留個人檔案，在重設電腦設定值而不遺失個人檔案。

- **GIGABYTE Smart Recovery**

筆記型電腦的設定值會被還原成出廠預設值。

**注意：**將會遺失所有的個人資料與檔案。





## Reset this PC - 重設電腦設定值

### ► Keep my files - 保留個人檔案

選擇一個使用者帳戶後繼續。所有應用程式會被移除，設定值會還原成單純的 O/S (不含 GIGABYTE 應用程式)，但個人檔案會被保留。

### ► Remove everything - 移除所有項目

所有應用程式、設定值和個人檔案將會被移除。

#### ⇒ Just remove my files - 只移除個人檔案

只移除個人檔案，但保留電腦設定值。

#### ⇒ Fully clean the drive - 完整還原

完整還原儲存裝置至出廠設定值，會花費較長的還原時間。

>【按下“Reset”執行】。



### 注意事項

- 您所有的個人檔案與應用程式將會被移除。
- 所有的電腦設定值將會被還原成單純的 O/S (不含 GIGABYTE 應用程式)。



## GIGABYTE Smart Recovery



進入重置系統模式，工具列會有還原選項，如您確定要系統還原，點選“是”執行。



### 注意事項

- 一選擇還原後，所有原本的個人資料與檔案將被刪除，並還原系統及儲存裝置至出廠預設值。
- 還原視窗開啟並進行系統還原，在這之時請確認接上變壓器確保電力無虞，並請勿關閉電源。



當系統還原完成後，工具列會有選項，請點選“關機”



■ **Advanced options 其它或進階選項**  
更多系統還原的進階設定。



**System Restore 系統還原**

選擇系統還原的記錄時間，將系統還原至該時間點。



**System Image Recovery 系統備份還原**

使用之前備份的系統備份資料還原 Windows 系統。



**Startup Repair 啟動修復程序**

修復及解決 Windows 系統問題。



**Command Prompt 命令提示字元**

使用命令字元集執行進階的疑難排解。



**UEFI Firmware SettingsUEFI BIOS 設定**

重新啟動，變更 UEFI BIOS 設定值。



**Startup Settings 啟動設置**

變更 Windows 啟動設定。

## ■ 保固及客服資訊：

相關保固條款及客服資訊請參考隨貨所附之保固保證書，或參考技嘉技術服務區網站。

<http://www.gigabyte.tw/support-downloads/technical-support.aspx>

## ■ FAQ：

相關常見問題請參考技嘉常見問題網站。

<http://www.gigabyte.tw/support-downloads/faq.aspx>