

GIGABYTE™

P37 USER'S MANUAL
使 用 手 冊

Français



Félicitations pour l'achat de cet ordinateur portable GIGABYTE

Ce manuel vous aidera à paramétrer et commencer à utiliser votre ordinateur portable. Toutes les caractéristiques de ce portable dépendent de la configuration importée. GIGABYTE se réserve de droit de les changer sans avis préalable. Pour plus d'informations, veuillez consulter notre site web : www.gigabyte.fr

Vous utilisez ce portable GIGABYTE pour la première fois

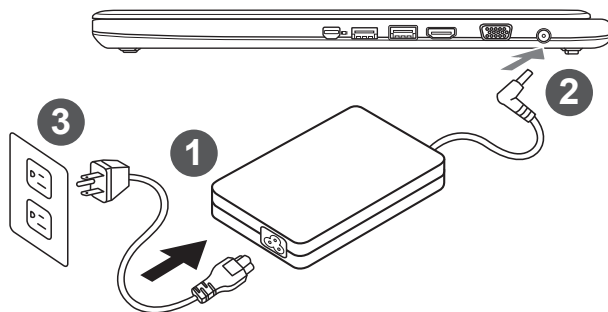

- 1 Branchez le cordon d'alimentation sur l'adaptateur secteur.
- 2 Branchez l'adaptateur secteur sur la prise d'alimentation sur le côté gauche de l'ordinateur portable.
- 3 Branchez le cordon d'alimentation sur une prise de courant.

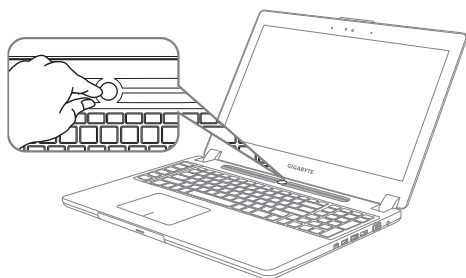

Mise en marche :

Lorsque vous allumez le pour la première fois, ne l'éteignez pas avant que le système d'exploitation ait été complètement configuré. Veuillez noter que le système audio ne fonctionnera pas avant que l'installation de Windows® soit terminée.

Allumer le portable pour la première fois :

En fonction de votre configuration, l'écran de démarrage de Microsoft® Windows® devrait être le premier écran qui s'affiche lorsque l'ordinateur portable démarre. Suivez les instructions à l'écran et entrez vos informations personnelles pour terminer la configuration du système d'exploitation Windows®.

Présentation de votre ordinateur portable GIGABYTE

Vue de dessus

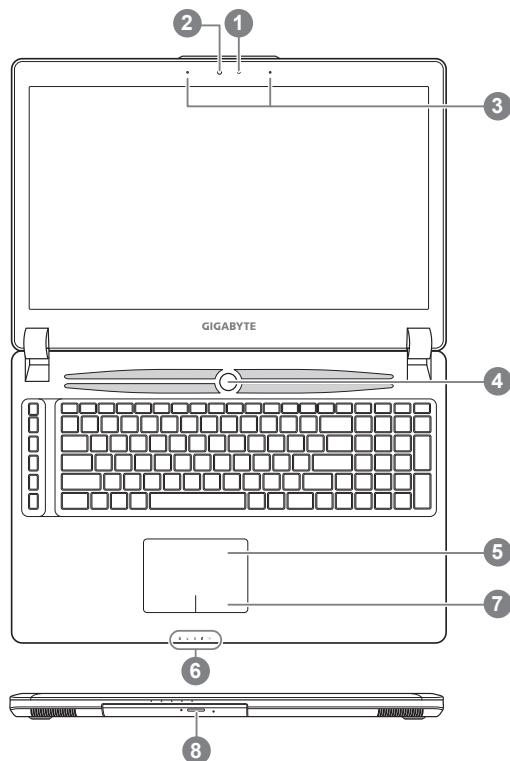

- 1 Capteur de luminosité
- 2 Webcam
- 3 Microphone
- 4 Bouton Marche/arrêt
- 5 Pavé tactile (TouchPad)
- 6 Indicateurs LED ❶
- 7 Bouton de contrôle d'alimentation ❷
- 8 Baie de stockage amovible

- ❶
- 📶 LED d'état du Bluetooth
 - 📶 LED d'état du Wifi
 - 💾 LED d'état du Disque dur
 - 🔋 LED d'indication d'état de la batterie
 - ⚡ LED d'indication d'état de l'alimentation
- ❷ lorsque l'ordinateur est arrêté ou en veille prolongée, vous indiquera le niveau de batterie disponible par tranche de 20%. (Le mode batterie)

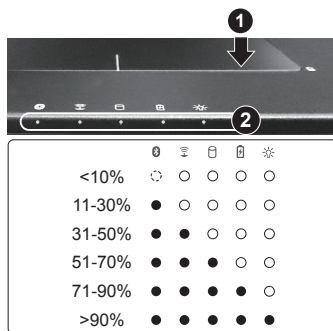

Vue côté gauche

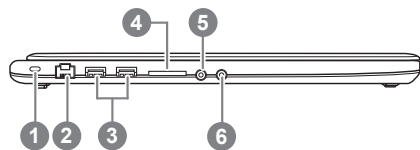

- 1 Attache antivol de type Kensington
- 2 Port Ethernet (RJ45)
- 3 Port USB 3.0
- 4 Lecteur de cartes SD
- 5 Prise casque
- 6 Prise micro

Vue côté droit

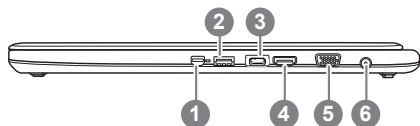

- 1 Mini DisplayPort
- 2 Port USB 3.0(Recharge via USB possible)
- 3 Port USB 3.1
- 4 Port HDMI
- 5 Port VGA
- 6 Prise d'alimentation

Vue de dessous

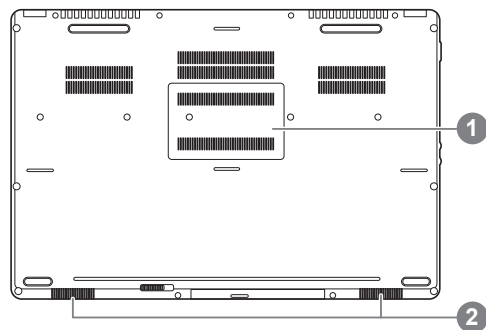

- 1 Compartiment mémoire
- 2 Haut parleurs

















Attention:

NE JAMAIS enlever la batterie au Lithium par vous-même. Au besoin , veuillez contacter le Centre de Réparation GIGABYTE le plus proche







Utilisation des touches Fonction

Votre ordinateur dispose de touches raccourcies ou combinaisons de touches pour accéder aux principaux contrôles comme l'intensité d'affichage à l'écran ou le contrôle du volume. Pour activer ces fonctions, gardez la touche <Fn> appuyée, en combinaison avec l'autre touche correspondante à la fonction demandée.

Touche	Fonction	Description
Fn+ESC 	Ejection disque	Touche fonction pour éjecter le média du lecteur.
Fn+F1 	Veille	Met le portable en mode veille prolongée.
Fn+F2 	Wifi	Active ou désactive le Wifi.
Fn+F3 	Réduction de la luminosité	Touche raccourci pour baisser la luminosité.
Fn+F4 	Augmentation de la luminosité	Touche raccourci pour augmenter la luminosité.
Fn+F5 	Mode d'affichage	Change de mode d'affichage entre, un périphérique d'affichage externe (si branché) et/ou l'écran du portable ou les deux.
Fn+F6 	Touchpad	Active ou désactive le pavé tactile (Touchpad).
Fn+F7 	Audio	Active ou désactive les haut parleurs.
Fn+F8 	Baisser le Volume	Raccourci pour baisser le volume.
Fn+F9 	Monter le Volume	Raccourci pour augmenter le volume.
Fn+F10 	Ecran	Active ou désactive l'affichage à l'écran.
Fn+F11 	Bluetooth	Active ou désactive le Bluetooth.
Fn+F12 	Webcam	Active ou désactive la webcam.
Fn+Space 	Rétro-éclairage du clavier	Active ou désactive le rétro-éclairage du clavier.

Touches Macro

Les touches Macro peuvent être paramétrées via le Macro Engine, pour combiner un groupe de touches et/ou une action simple ou compliquée.

Touche Macro	Touche Macro	Description
	G	Commutateur de groupe de macros, appuyez environ 3 secondes pour l'activer ou le désactiver.
	G1	Touche macro personnalisable
	G2	Touche macro personnalisable
	G3	Touche macro personnalisable
	G4	Touche macro personnalisable
	G5	Touche macro personnalisable

Comment fonctionne la baie amovible

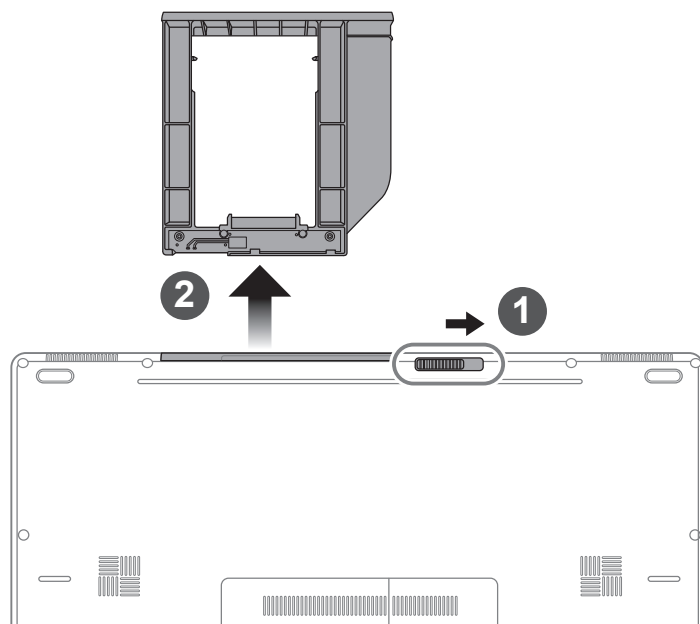

- 1 Déverrouiller le loquet
- 2 Sortir la baie amovible

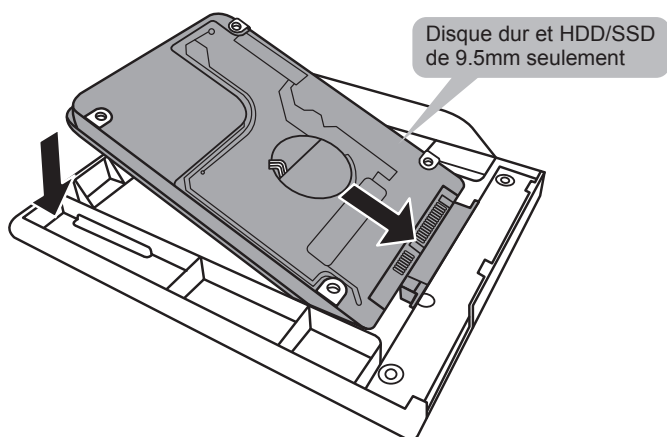

Connectez le disque dur ou le HDD/SSD en le positionnant en face du connecteur de la baie.

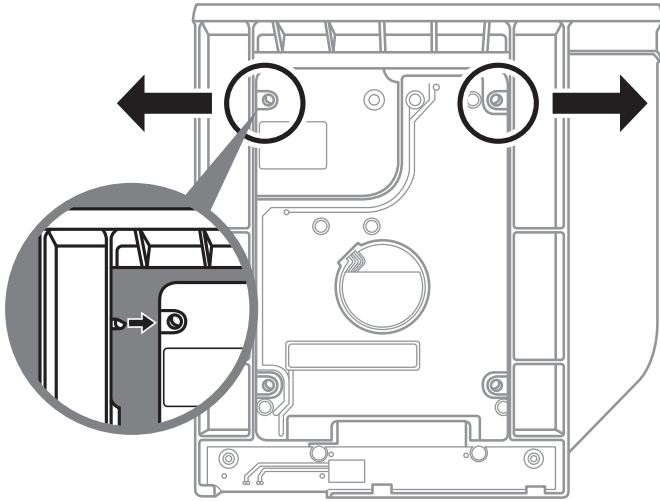

Poussez doucement les petits loquets en plastiques vers l'extérieur. Glissez ensuite le disque dur ou HDD/SSD dans la baie jusqu'à ce qu'il se positionne correctement. Vous entendrez un petit "clac".

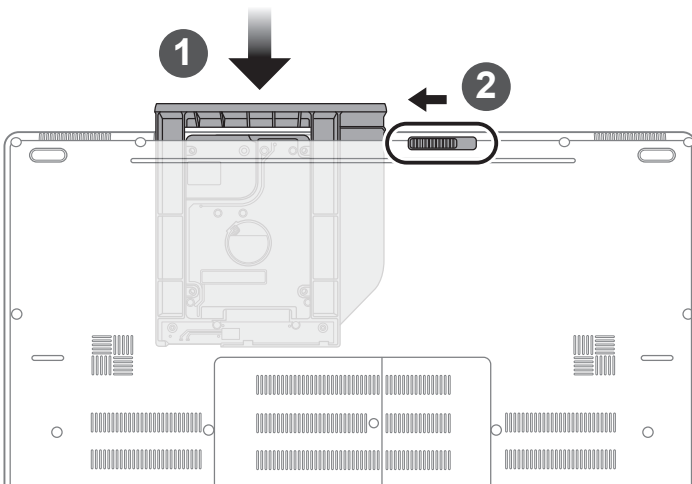

- 1 Remettez la baie dans son emplacement
- 2 Verrouiller la baie à l'aide du loquet

Utilisation du logiciel Macro Hub

Bienvenue dans Macro Hub ! Macro Hub, va vous faciliter le paramétrage et l'utilisation des touches Macro sur votre P37. Vous pouvez lancer une combinaison de touches complexe par une simple pression sur une touche macro. Vous serez plus efficace à la fois pour travailler et pour jouer. Afin de bien utiliser Macro Hub, veuillez lire le guide ci-dessous, merci.

1 Lancer l'application Macro Hub



Vous trouverez un raccourci de Macro Hub sur le bureau. Double cliquez dessus.

2 Présentation de l'application Macro Hub

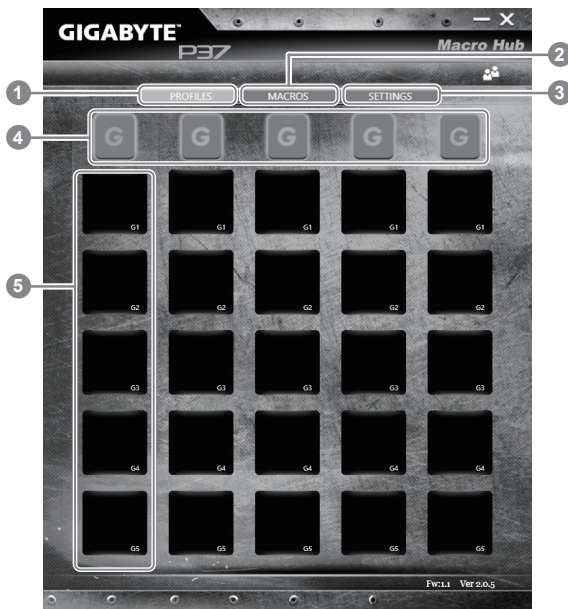

- 1 "Profiles" : Voir les paramètres de commande de la macro en cours.
- 2 "Macros" : Editer une macro, ses paramètres, ses fonctions, et les commandes associées.
- 3 "Settings" : Met à jour l'application Macro Hub, ou remet à zéro la configuration des paramètres
- 4 Indicateur de groupe de Macros : indique quel groupe est actif (l'indicateur du groupe actif est en surbrillance)
- 5 Fonction de touche Macro : montre la fonction liée à la touche Macro dans ce groupe de Macros. Il y a au total 5 fonctions par groupe, de G1 à G5.

3 Comment utiliser Macro Hub

1 Paramètrer les touches Macros avec des fonctions basiques

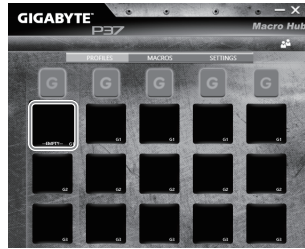

a. Cliquez sur le bouton G sur la gauche, en haut du clavier pour basculer sur le groupe des touches de macros que vous souhaitez paramétrer.

b. Cliquez sur la case de la touche Macro à paramétrer

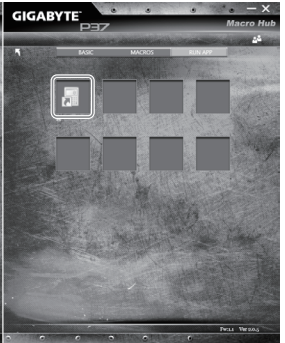
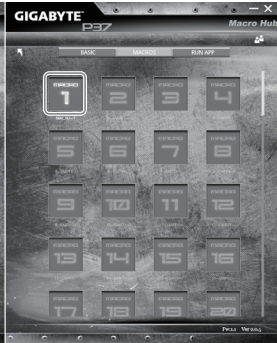

c. Double cliquez sur la fonction que vous souhaitez lancer (ex. ouvrir votre navigateur internet) dans la zone des fonctions basiques ou des fonctions macros

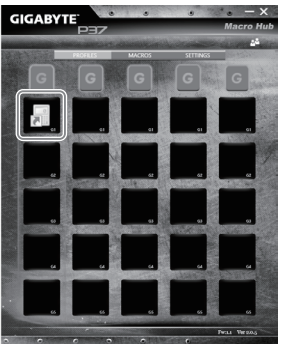
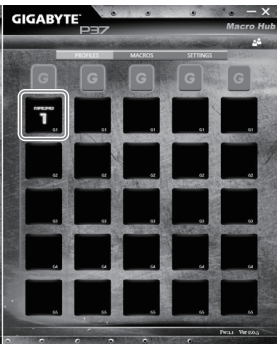
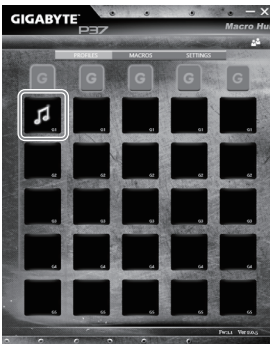

d. Veuillez confirmer pour compléter le paramétrage.

2 Comment définir les fonctions et les paramètres d'une macro

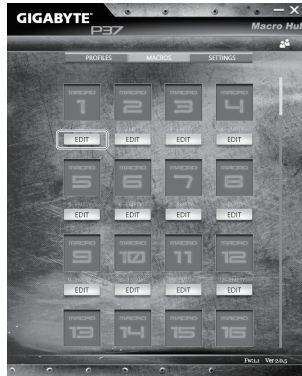

a. Cliquez sur "Macros" (vous pouvez définir jusqu'à 100 ensembles de macro)

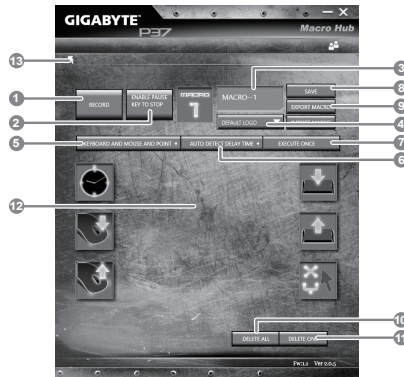

b. Vue d'ensemble du panneau d'enregistrement des macros (vous pouvez enregistrer votre propre macro ici)

1. Démarrez l'enregistrement : Cliquez ici quand vous êtes sur le point d'enregistrer la macro
2. Arrêter l'enregistrement : Cliquez ici sur pour arrêter l'enregistrement de la macro
3. Nom de la macro : Définissez le nom de cette macro
4. Définissez l'icône de cette macro. Vous pouvez utiliser l'icône par défaut ou télécharger votre propre icône
5. Record type - Type d'enregistrement : Vous pouvez choisir d'enregistrer seulement les mouvements de la souris (ou du clavier), ou les deux à la fois. Vous pouvez également décider ou non d'enregistrer la position de la souris.
6. Enregistrer l'intervalle de temps : Vous pouvez décider ou non d'enregistrer l'intervalle de chaque mouvement (ou vous pouvez définir l'intervalle de temps fixe entre chaque mouvement)
7. Vous pouvez définir le mode d'exécution de la macro (exécuter une fois les actions, répéter l'exécution des actions ou répétition de l'exécution des actions si appui prolongé sur la touche Macro)

8. Exporter une macro : Exportez votre macro
9. Importer une macro : Importez une macro à partir d'un enregistrement
10. Supprimer tous les mouvements dans cette macro
11. Supprimer un mouvement sélectionné
12. Liste des mouvements : Cette fonction montre tous les mouvements que vous avez enregistrés.
13. Exit - Sortie: Le système vous demandera si vous souhaitez sauvegarder la macro en cours.



c. Commencez à enregistrer la macro : Lorsque vous cliquez sur le bouton de démarrage, l'application Macro Hub commence l'enregistrement de votre macro. Tous les mouvements que vous faites (souris / clavier) seront affichés dans la liste des mouvements. Vous pouvez décider d'utiliser la touche "pause" ou le cliquez avec votre souris sur le bouton d'arrêt pour arrêter l'enregistrement en fonction de votre plage d'enregistrement. Finissez l'enregistrement de votre macro : Lorsque vous avez fini vos mouvements, cliquez sur le bouton de sortie. L'application Macro Hub vous demandera si vous souhaitez enregistrer la macro. Cliquez sur "Yes", Oui, pour terminer l'enregistrement de votre macro.

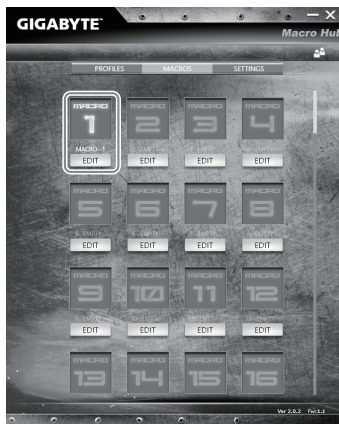

d. Veuillez confirmer pour compléter le paramétrage.

3 Paramétrages principaux du logiciel Marco Hub

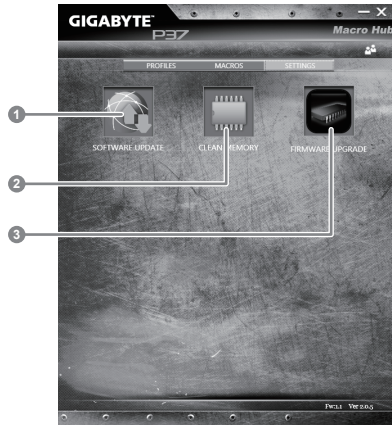

1. Software update: Met à jour le logiciel vers la dernière version de GIGABYTE Macro Hub
2. Clean memory: Efface les paramètres actuels du logiciel Macro Hub
3. Firmware Upgrade: Met à jour le firmware des touches Macros

■ GIGABYTE Smart Manager

Pour activer le "Smart Manager" double cliquez sur l'icône de raccourci du bureau si la machine que vous avez acheté possède un système d'exploitation intégré. Le "Smart Manager" de GIGABYTE est une interface de contrôle à base d'icônes, permettant aux utilisateurs de accéder intuitivement à la configuration du système commun aussi bien qu'aux services publics exclusifs GIGABYTE. Notez que l'interface "Smart Manager" de GIGABYTE, les icônes, les services publics et les versions des logiciels peuvent varier en fonction des modèles achetés. Utilisez le "Smart Manager" de GIGABYTE en fonction de la version intégrée.

Smart USB Backup : Guide d'utilisation

⚠ ATTENTION

- Vous pouvez sauvegarder l'image de récupération d'origine grâce à cette application en cas de perte par une lésion de l'appareil.
- Vous pouvez sauvegarder l'image de récupération d'origine sur disque ou clé USB et restaurer le système en cas de remplacement du système de stockage avec le disque USB de récupération.
- Avant de restaurer le système à travers le disque USB de récupération, veuillez vous assurer que vous avez fait la sauvegarde de toutes vos données.
- Veuillez NE PAS éteindre ou débrancher le système lors de la sauvegarde sur disque ou clé USB.

1



- Veuillez brancher le disque USB qui est d'au moins 20 Go de capacité pour contenir l'image originale de restauration (Veuillez sauvegarder vos données en premier. Toutes les données seront supprimées lors de la création de la récupération disque USB)

2



- Insérez le disque de pilotes dans votre lecteur et lancez l'installation de "Smart Backup USB" (pour les modèles sans lecteur, veuillez utiliser un lecteur de disques externe sur port USB ou les télécharger via <http://www.gigabyte.fr>)

3



- Exécutez le "Backup Smart USB" après avoir terminé l'installation.

4



- Sélectionnez votre disque/clé USB dans la liste déroulante et commencez à créer le disque USB de récupération.

5

- Une fenêtre apparaîtra lorsque la création de disque de récupération sera terminée.
- Veuillez appuyer sur F12 au démarrage du système lorsque vous devez restaurer le système. Sélectionnez "boot from recovery USB disk" et le système lancera la restauration.
- Le temps nécessaire pour la restauration sera d'environ 30 minutes (Le temps nécessaire peut varier selon le modèle du disque/clé USB).

Guide du système de restauration

Système de restauration (restaurer le système d'exploitation de votre Portable)

Quand quelque chose ne va pas avec le système d'exploitation de votre portable, le système de stockage de l'ordinateur a une partition cachée contenant une image de sauvegarde complète du système d'exploitation qui peut être utilisée pour restaurer le système en revenant aux paramètres d'usine par défaut.



Note

- Si le système de stockage a été changé ou la partition supprimée, l'option de récupération ne sera plus disponible et un service de récupération complet sera nécessaire.
- La fonction de récupération est disponible uniquement sur les appareils avec un système d'exploitation préinstallé. Les appareils livrés sous DOS ne disposent pas de la fonction de restauration.

Utiliser System Recovery

La fonction de restauration du système d'exploitation est installée en nos usines. Le menu d'options au démarrage vous permet de lancer l'outil de restauration de Windows pour réinstaller le système d'exploitation avec les réglages d'usine par défaut.

La brève introduction ci-dessous va vous montrer comment démarrer l'outil de restauration et comment restaurer votre système.



Tout est prêt pour commencer

Assurez-vous que votre PC est branché au courant. Patientez ensuite quelques minutes.

Guide de restauration pour Windows 7

1

Eteignez et redémarrez l'ordinateur.

2



Pendant que l'ordinateur s'allume, appuyez et maintenez la touche F9 pour lancer l'outil.

3



L'outil de restauration se lance et apparaît une fenêtre avec 2 boutons. Cliquez sur "Recovery" pour démarrer le processus.



Attention

Une fois "Recovery" sélectionné, vos données personnelles et les fichiers seront supprimés. L'utilitaire commence alors la restauration et le système d'exploitation se réinitialise avec les paramètres d'usine par défaut.

4

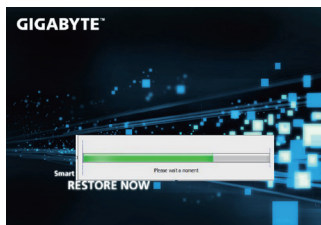

Un indicateur de progression s'affiche dans une nouvelle fenêtre lorsque le processus de récupération est en cours d'exécution. S'il vous plaît, assurez-vous que l'adaptateur secteur est branché et n'éteignez pas votre ordinateur.

5

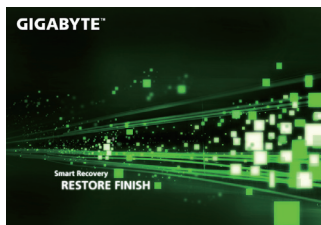

Lorsque la restauration du système est terminée, redémarrez l'ordinateur.

Guide de restauration du système Windows 10

1

Eteignez et redémarrez votre ordinateur.

2



Pendant que l'ordinateur redémarre, appuyez et maintenez la touche F9 appuyée pour lancer l'utilitaire.

3



Choisissez "Troubleshoot" (Résoudre) pour entrer dans les paramètres de restauration. (Vous pouvez également choisir "Continue" (continuer) pour sortir du système de restauration et continuer de démarrer votre portable sous Windows 10 pour sauvegarder vos données et fichiers personnels.



Il y a deux options de restauration :

- **Reset this PC**

Vous pouvez choisir de conserver ou d'effacer vos fichiers et ensuite de réinstaller Windows sans perdre vos données.

- **GIGABYTE Smart Recovery**

Vos paramètres seront restaurés à l'origine, comme lorsque le PC est sorti d'usine.



■ Choix “Reset this PC”

► Keep my files : Conserver mes fichiers

Choisissez un compte avant de continuer. Toutes les applications seront effacées, et les paramètres reviendront à l'origine (sans les applications GIGABYTE), mais vos fichiers personnels seront conservés.

► Remove everything : Tout effacer

Tous les paramètres, applications et fichiers personnels seront effacés.

⇒ Just remove my files : Effacer seulement mes fichiers

Seules les données personnelles seront effacées, mais les paramètres de l'ordinateur seront conservés.

⇒ Fully clean the drive : Nettoyer complètement le disque

Le disque sera complètement restauré d'usine avec tous les paramètres d'origine. Cela prend plus de temps. [Cliquez sur “Reset” pour exécuter la restauration]



Voici ce qui va se passer

- Tous vos fichiers personnels et applications seront supprimés.
- Les paramètres de votre PC seront restaurés à l'origine du système d'exploitation (sans les applications GIGABYTE)



■ GIGABYTE Smart Recovery



La restauration sera activée et vous verrez les boutons des différentes options. Cliquez sur “Yes” (oui) pour commencer.



Attention

- Une fois la restauration lancée, vos données personnelles et fichiers seront effacés dès que l'ordinateur commence la restauration, et le système d'exploitation sera restauré avec les paramètres d'usine.
- Une barre de progression indiquera la progression de processus de restauration dans la fenêtre. Vérifiez que l'adaptateur secteur est bien branché et n'éteignez pas l'ordinateur.

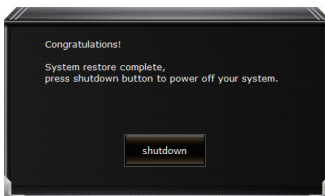

Après la fin de la restauration cliquez sur le bouton “Shutdown” (Eteindre) pour éteindre votre ordinateur.



■ Options avancées



System Restore : Restauration du système

Utilisez un point de restauration enregistré au préalable sur votre ordinateur pour restaurer votre système.



System Image Recovery : Restauration à partir d'une image système.

Restaurer Windows en utilisant une image spécifique du système.



Startup Repair : Réparation du système de démarrage

Résoudre les problèmes qui empêchent le chargement de Windows.



Command Prompt : Invite de commandes

Utiliser l'invite de commande pour un dépannage avancé.



UEFI Firmware Settings : Paramétrage du BIOS UEFI

Changer les paramètres du BIOS UEFI



Startup Settings : Paramètres de démarrage

Changer le comportement de Windows au démarrage.

■ Garantie & service:

Concernant la garantie, les services et informations complémentaires, merci de consulter votre carte de garantie ou au site internet GIGABYTE ci-dessous:

<http://www.gigabyte.fr/support-downloads/support-downloads.aspx>

■ Foire Aux Questions:

FAQ (Questions fréquentes) - Référez-vous au lien suivant :

<http://www.gigabyte.fr/support-downloads/faq.aspx>