

GIGABYTE™

P35 USER'S MANUAL
使 用 手 冊

Čeština

Gratulujeme k nákupu GIGABYTE notebooku

Tento manuál Vám pomůže s prvním nastavením Vašeho notebooku. Konfigurace notebooku se liší podle zakoupeného notebooku. GIGABYTE si vyhrazuje právo na změnu bez předchozího upozornění. Pro více informací, prosíme, navštivte naše stránky www.gigabyte.com

První zapnutí notebooku GIGABYTE

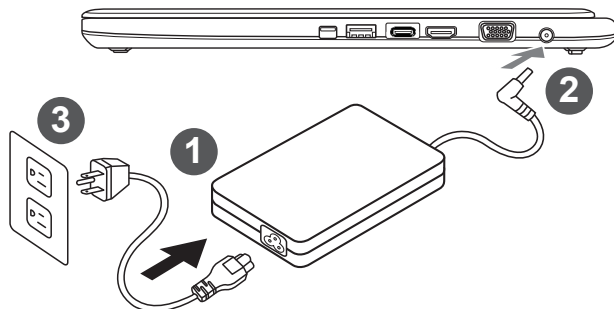

- 1 Připojte napájecí kabel do AC adaptéru
- 2 Zapojte AC adapter do zařízení - DC-in vstup na pravé straně zařízení.
- 3 Zapojte napájecí kabel do sítě.

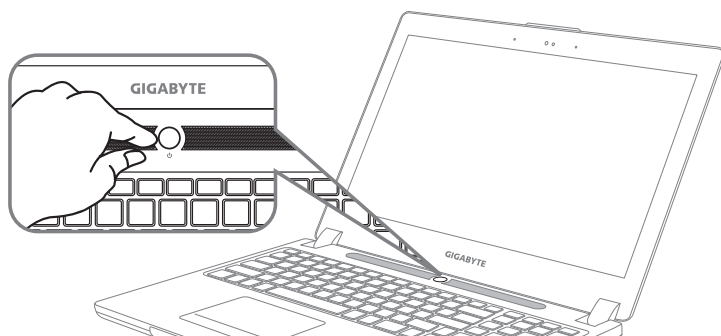

Zapnutí zařízení

Po první zapnutí vašeho notebooku, prosíme, nevypínejte zařízení dokud nebude ooperační systém nakonfigurován. Upozorňujeme, že během konfigurace systému není možné nastavovat zvuk.

První nastavení Vašeho notebooku

Podle zakoupené konfigurace Vašeho zařízení, může být zobrazena možnost Microsoft® Windows® Boot Screen, kde uvidíte konfigurování systému. Následujte prosím zobrazené instrukce a vyplňte požadované informace k dokončení konfigurace systému.

Průvodce Vašeho notebooku GIGABYTE

Vrchní a čelní pohled

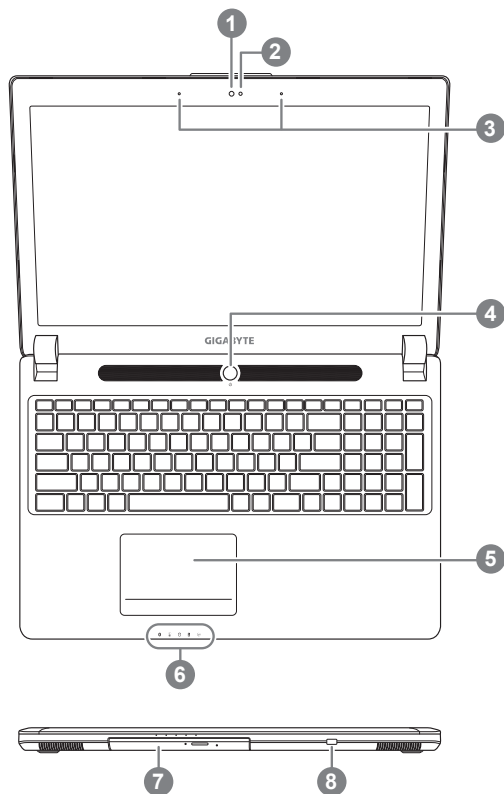

- 1 Webkamera
- 2 Světelný senzor
- 3 Mikrofon
- 4 Zapínací tlačítko
- 5 TouchPad
- 6 LED Indikátory ^❶
- 7 Vyměnitelný slot na média
- 8 Indikátor baterie ^❷

- ^❶
- Bluetooth Status LED
 - Wireless Lan Status LED
 - HDD Status LED
 - Baterie Status LED
 - Power Status LED
- ^❷ Kliknutím pravým tlačítkem zobrazíte stav baterie v procentech
Zobrazení je možné pouze při vypnutém zařízení, v režimu spánku nebo v hibernaci.

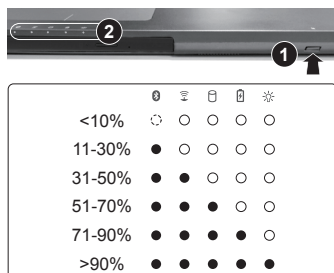

Levý pohled

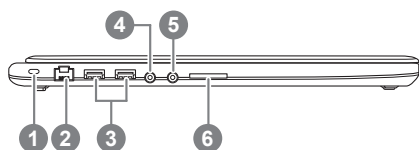

- 1 Zámek Kensington
- 2 Ethernet Port
- 3 USB 3.0 Port
- 4 Výstup na sluchátka
- 5 Výstup na mikrofon
- 6 Čtečka SD karet

Pravý pohled

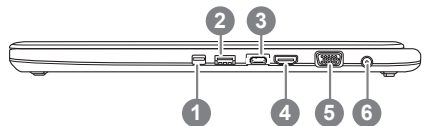

- 1 MiniDisplayPort
- 2 USB 3.0 Port (USB Nabíjení)
- 3 USB 3.1 Port
- 4 HDMI Port
- 5 Externí Display (VGA) Port
- 6 Napájecí port

Spodní pohled

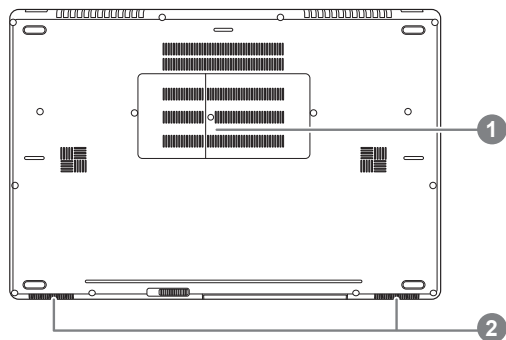

- 1 Kryt paměť
- 2 Reprodukty

















Upozornění:

Nikdy nevyndávejte integrovanou lithiovou baterii. Pro jakékoli servisní potřeby prosíme kontaktujte autorizovaný servis GIGBYTE.

Funkční klávesy - hotkeys

Zařízení lze ovládat pomocí funkčních kláves nebo klávesových zkratk a kombinací jako je ovládání jasu obrazovky či hlasitosti. K jejich aktivaci je nutné stisknout a držet tlačítko <Fn> dříve než stisknete funkční klávesu.

Funkční klávesa	Funkce	Popis
Fn+ESC 	Otevření ODD	Otevření ODD
Fn+F1 	Režim spánku	Přezne zařízení do režimu spánku
Fn+F2 	Wireless LAN	Zapnutí/Vypnutí Wi-Fi
Fn+F3 	Snížení jasu	Sníží jas obrazovky
Fn+F4 	Zvýšení jasu	Zvýší jas obrazovky
Fn+F5 	Přepnutí displeje	přepínání mezi LCD displeje a externím monitorem (pokud je připojen)
Fn+F6 	Ovládání touchpadu	Vypnutí/zapnutí touchpadu
Fn+F7 	Ztlumení zvuku	Vypnutí/zapnutí reproduktorů
Fn+F8 	Snížení hlasitosti	Snížení hlasitosti
Fn+F9 	Zvýšení hlasitosti	Zvýšení hlasitosti
Fn+F10 	Ovládání obrazovky	Vypnutí/zapnutí LCD panelu
Fn+F11 	Bluetooth	Zapnutí/Vypnutí Bluetooth
Fn+F12 	Webkamera	Zapnutí/vypnutí webkamery
Fn+Space 	Podsvícení klávesnice	Zapnutí/vypnutí podsvícení klávesnice

Vyměnitelný slot (lze vyměnit za provozu zařízení)

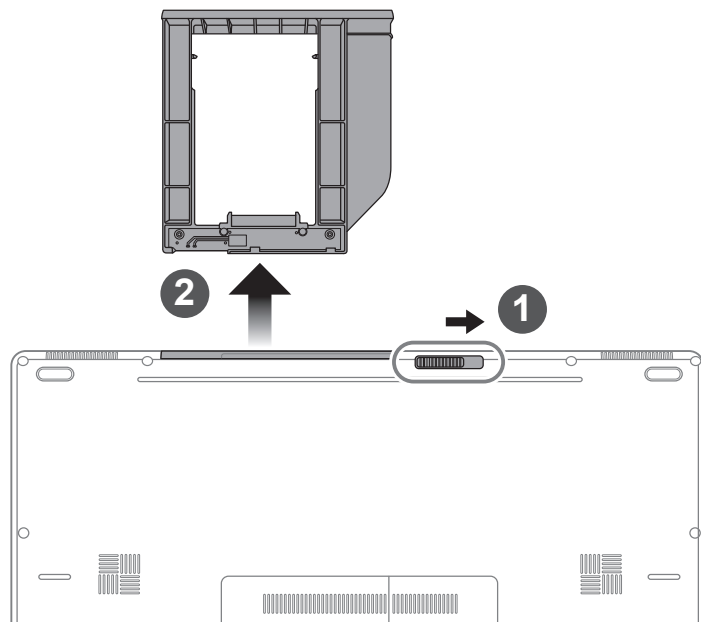

- 1 Odemkněte pojistku slotu
- 2 Vyměňte adaptér ven ze zařízení

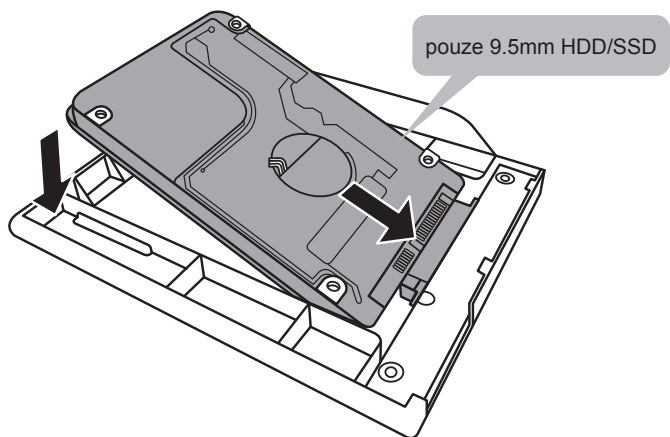

Připojte HDD nebo SSD zasunutím do adapteru

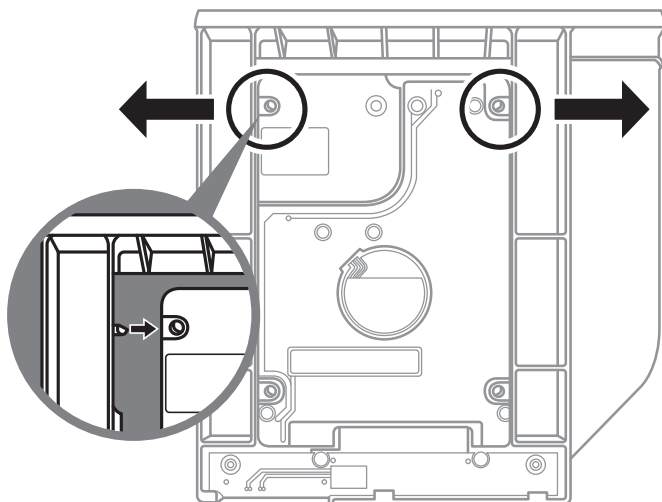

Lehce přitlačte plastové okraje adapteru, aby se váš HDD nebo SSD dostal do fixované pozice zabranující posunutí a poškození zařízení.

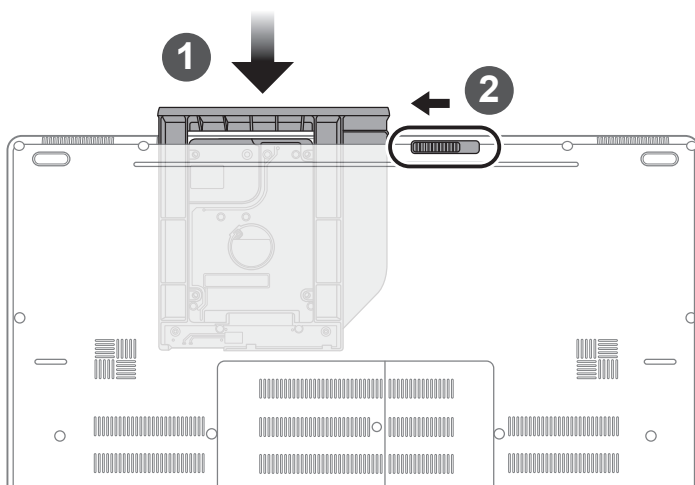

- 1 Zasuňte adapter zpět do zařízení
- 2 Uzamkněte pojistku slotu.

■ GIGABYTE Smart Manager

GIGABYTE Smart Manager můžete aktivovat dvojitým klikem na ikonu na ploše vašeho zařízení, které mělo již operační systém předinstalovaný.

GIGABYTE Smart Manager je jednoduché grafické rozhraní, které umožní uživatelům velmi intuitivně nastavit zařízení podle svých potřeb pomocí ikon.

Verze aplikace závisí na zakoupené konfiguraci zařízení.

Průvodce Smart USB Backup

VAROVÁNÍ

- Můžete využít této zálohy pomocí této aplikace v případě ztráty nebo poškození zařízení
- Můžete si nástroj pro obnovu systému přehrát na USB disk a obnovit si takto jakékoli zařízení.
- Před použitím tohoto nástroje se prosím ujistěte, že máte zlohovány všechny data.
- Prosíme, nevypínejte zařízení během průběhu vytváření systémů obnovy na USB.

1



- Připojte prosím USB s kapacitou minimálně 20GB volného prostoru pro vytvoření systému pro obnovu zařízení. Všechna data na USB budou před vytvoření smazány.

2



- Vložte disk do optické mechaniky a spusťte instalaci "Smart USB Backup". Pokud nemáte optickou mechaniku, můžete si stáhnout aplikaci na <http://www.gigabyte.com>

3



- Po dokončení instalace spusťte Smart USB Backup

4



- Vyberte USB disk, na který chcete vytvořit nástroj pro obnovu systémů.

5

- Jakmile bude vytvoření úspěšné, dialogové okno se samo zavře.
- Prosím stiskněte při startu tlačítko F12 pro vyvolání nabídky k obnově systému a následně bude váš systém obnoven.
- Tento proces trvá přibližně 30 minut. Čas závisí na rychlosti disku.

Průvodce obnovou systému

Obnova systému (Obnovení systému ve Vašem notebooku)

Pokud se stane něco špatného se systémem ve Vašem notebooku, na jeho disku je ve skrytém oddílu připravena záloha na obnovu kompletního systému a uvede systém do továrního nastavení.



Poznámka

- Pokud byl tento oddíl disku přesunut nebo odstraněn, nebude možné obnovu systému použít a je nutné navštívit servisní středisko.
- Funkce obnovení systému je dostupná pouze na zařízeních s operačním systémem. Zařízení s DOS nemá tuto možnost obnovy.

Vyvolání nabídky Obnovení systému

Funkce obnovení systému je predinstalovaná již při výrobě zařízení. Menu s možnostmi Vám dovolí vyvolat nástroj na Obnovu systému do továrního nastavení.

Stručný návod jak spustit nástroj pro Obnovení systému naleznete níže.



Vše se připravuje pro "Zotavení systému"

Ujistěte se, že je zařízení připojeno k elektrické síti. Tato akce bude trvat několik minut.

Windows 7 Průvodce Obnovením systému

1

Vypněte a znovu zapněte zařízení.

2



Během spouštění zařízení stiskněte a držte klávesu F9 k vyvolání nástroje na Obnovu systému.

3

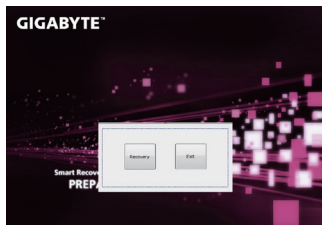

Nástroj pro Obnovení systému bude aktivován a uvidíte nabídku s možnostmi. Klikněte na "Obnovení (Recovery)" a akce bude spuštěna.



Varování

Pokud již jednou kliknete na "Obnovení (Recovery)", vaše osobní data a nastavení budou během této akce trvale smazány a systém bude obnoven do továrního nastavení.

4

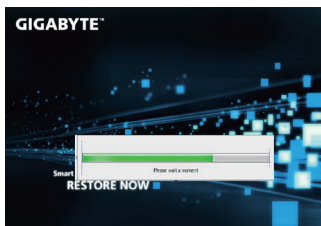

Proces Obnovy systému je graficky zobrazován na indikátoru na obrazovce. Prosím ujistěte se, že je napájecí adaptér připojen k zařízení. Zařízení během této akce nevybínejte.

5



Restartujte zařízení pro dokončení Obnovy systému.

Windows 10 - průvodce pro obnovení systému

1

Restartujte vaše zařízení

2



Během startování notebooku stiskněte a držte klávesu F9 k zobrazení nabídky.

3



Vyberte “Troubleshoot” pro vstup pro obnovení systému. (Taky můžete zvolit “Continue” pro ukončení obnovy systému a pokračovat do Windows 10 obnovy dat nebo zálohy.)



Na výběr jsou 2 možnosti obnovení systému

- **Reset this PC**

Můžete si zvolit zda zachováte nebo vymažete veškerá data a poté přeinstalovat systém.

- **GIGABYTE Smart Recovery**

Nastavení vašeho zařízení bude provedeno dle továrního nastavení.

Caution: All personal data and files will be lost.



■ Reset this PC - Kompletní obnova PC

► Ponechat soubory a data

Vyberte účet a klikněte pokračovat. Všechny aplikace budou odstraněny, všechna nastavení budou zrušena a systém bude obnoven, ale vaše osobní data budou zachována.

► Odstranit vše

Všechny aplikace, nastavení a osobní soubory budou odstraněny.

⇒ Pouze odebrat osobní soubory

Pouze vaše osobní soubory budou odstraněny, ale nastavení PC bude zachováno.

⇒ Úplné vyčištění disku

Disk bude kompletně vymazán do továrního nastavení. Tato operace zabere více času. Klikněte na "Reset" pro provedení tohoto příkazu.



Co se stane

- Všechny vaše aplikace a nastavení budou odstraněny.
- Nastavení systému bude obnoven do továrního nastavení (bez GIGABYTE aplikací).



■ GIGABYTE Smart Recovery



Obnovení systému bude aktivované a uvidíte vaše možnosti v dialogovém okně. Kliknutím na "Yes" zahájíte obnovu.



Upozornění

- Jakmile bude obnovení systému zahájené, vaše osobní data a soubory budou smazány a operační systém bude obnoven do továrního nastavení. Průběh obovení systému můžete sledovat pomocí lišty. Prosím ujistěte se, že je notebook připojen k napájecímu zařízení.

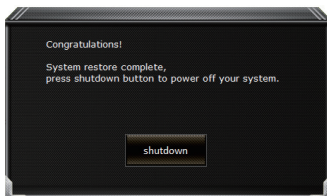

Po dokončení obnovení systému uvidíte možnost "Shutdown". Prosím klikněte na tuto volbu.



■ Rozšířená nabídka



Obnovení systému

Systém bude vrácen na poslední známou funkční konfiguraci.



System Image Recovery

Obnovení systému pomocí speciálního image souboru.



Automatická oprava

Opraví problémy, které brání spuštění systému.



Příkazová řádka

Použijte příkazovou řádku pro pokročilé řešení problémů



Nastavení UEFI Firmware

Zde můžete změnit nastavení UEFI Firmware vašeho zařízení



Nastavení Startupu

Změní nastavení Windows Startup

Přílohy

■ Záruka a servis:

Pro podrobnosti o záruce, záručním servise se prosím podívejte na záruční list, nebo na naše webové stránky <http://www.gigabyte.com/support-downloads/technical-support.aspx>

■ Často kladené dotazy:

Pro často kladené dotazy prosíme navštivte naše stránky <http://www.gigabyte.com/support-downloads/faq.aspx>