

# GIGABYTE™



# P35 USER'S MANUAL

## 使 用 手 冊

繁體中文



\* Images Used for Reference Only

V4.0

## 感謝您選擇技嘉筆記型電腦！

為協助您順利使用技嘉筆記型電腦，我們特地設計此快速安裝說明。如果您需要更多關於電腦功能，歡迎上技嘉官方網站 [www.gigabyte.tw](http://www.gigabyte.tw) 查詢。產品實際規格以出貨為準，如有異動恕不另行通知。

## 首次使用GIGABYTE技嘉筆記型電腦

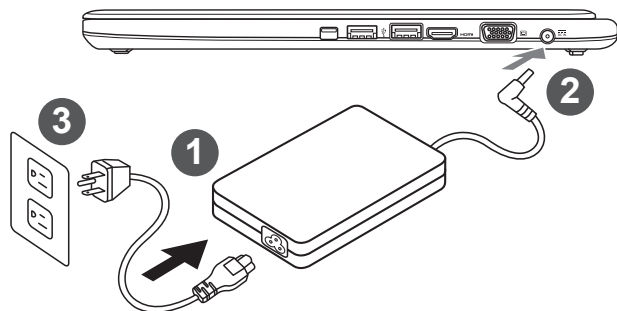

- 1 將電源線接上變壓器。
- 2 將變壓器連接到筆記型電腦右側邊的電源插孔。
- 3 將電源線插入電源插座。

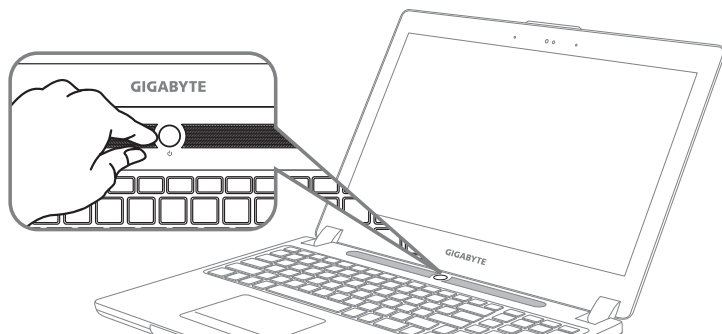

### 開啟筆記型電腦：

電源指示燈會顯示機器是否為開機狀態。第一次開機時在還未完全進入作業系統前，請勿強制關機。開啟電源後直到該作業系統配置完成前，音量將無法設定。

### 開始第一次使用筆記型電腦：

根據您的筆記型電腦配置，當您一開機的第一個畫面將會是微軟Windows® 的啟動畫面，請按照該螢幕上的提示和指示完成作業系統的配置。當軟體的許可條款顯示於畫面時，請務必閱讀並按同意後再繼續使用。

# GIGABYTE技嘉筆記型電腦導覽

## 上視圖

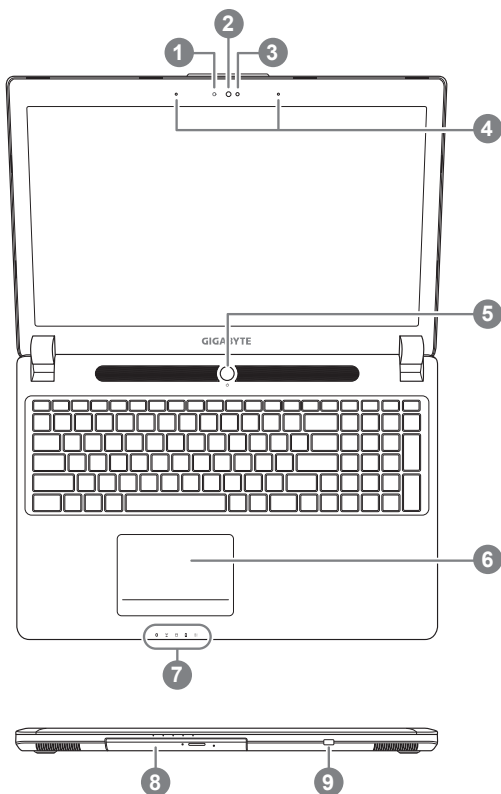

1 視訊指示燈

2 視訊攝影機

3 光源感應器

4 麥克風

5 電源開關

6 觸控板

7 LED 狀態指示燈 ①

8 抽換式儲存埠

9 電池電量顯示鍵 ②

① 藍牙指示燈

☎ 無線網路指示燈

📀 硬碟存取指示燈

🔋 電池充電指示燈

⚡ 電源狀態指示燈

② 在關機/待命/休眠模式時按下此鍵可透過指示燈號檢視電池剩餘電量(電量對照如下圖)(電池模式下)



	☎	☎	📀	🔋	⚡
<10%	○	○	○	○	○
11-30%	●	○	○	○	○
31-50%	●	●	○	○	○
51-70%	●	●	●	○	○
71-90%	●	●	●	●	○
>90%	●	●	●	●	●

**!** 警語：使用過度恐傷害視力。

注意事項：

(1)使用30分鐘請休息10分鐘。

(2)2歲以下幼兒不看螢幕，2歲以上每天看螢幕不要超過1小時。

## 左視圖

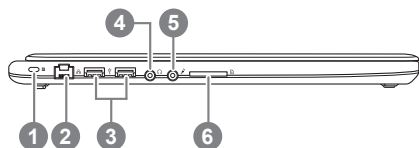

1 Kensington防盜鎖孔

2 乙太網路(LAN)埠

3 USB 2.0埠

4 耳機插孔

5 麥克風插孔

6 SD讀卡機

## 右視圖

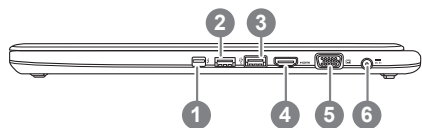

- 1 MiniDisplay 埠
- 2 USB 3.0 埠
- 3 USB 3.0 埠 (USB Charge)
- 4 HDMI 埠
- 5 外接顯示器 (VGA) 埠
- 6 電源插孔

## 底視圖

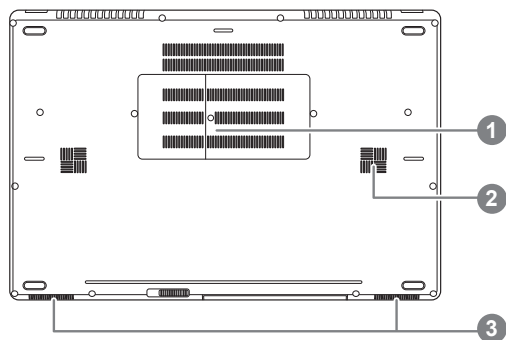

- 1 記憶體槽
- 2 重低音喇叭
- 3 立體聲輸出喇叭

















**警告：**

本機器設備配備的鋰電池為不可拆卸裝置，請交由技嘉授權專業維修服務中心移除裝置中的電池。

# 快速鍵

許多電腦的設定例如螢幕亮度、喇叭音量等可利用電腦的快速鍵直接調整。如需使用快速鍵，請依下表先按住 <Fn> 鍵，再按下 <F1>~<F12> 等按鍵。

快速鍵	功能	功能敘述
Fn+ESC 	光碟退出	可退出光碟機。
Fn+F1 	睡眠模式	讓電腦進入睡眠模式。
Fn+F2 	無線區域網路	開啟/關閉無線區域網路裝置。
Fn+F3 	減弱亮度	降低螢幕亮度。
Fn+F4 	增強亮度	提高螢幕亮度。
Fn+F5 	螢幕顯示切換	在電腦螢幕以及外接式顯示器之間切換影像輸出,或者同時顯示。
Fn+F6 	觸控板開關	開啟/關閉觸控板。
Fn+F7 	喇叭靜音	將喇叭切換為靜音模式。
Fn+F8 	減弱音量	降低喇叭音量。
Fn+F9 	增大音量	提高喇叭音量。
Fn+F10 	螢幕開關	開啟/關閉螢幕。
Fn+F11 	藍牙通訊	開啟/關閉藍牙通訊裝置。
Fn+F12 	視訊攝影機	開啟/關閉內建視訊攝影機。
Fn+Space 	鍵盤背光開關	調整鍵盤背光亮度。

## 抽換式儲存埠

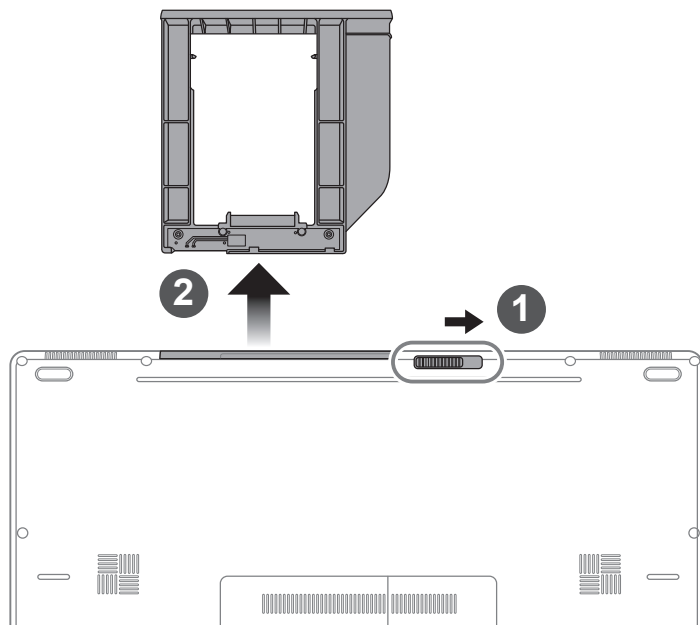

- 1 推開光碟機鎖。
- 2 並拉出光碟機或抽換式儲存埠。

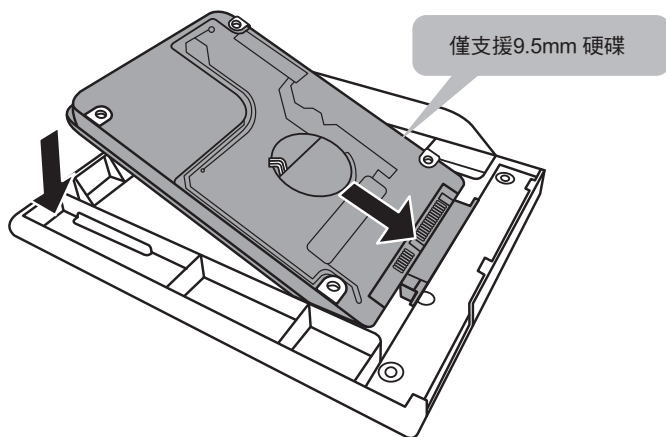

將硬碟接上抽換式儲存埠匯流排。

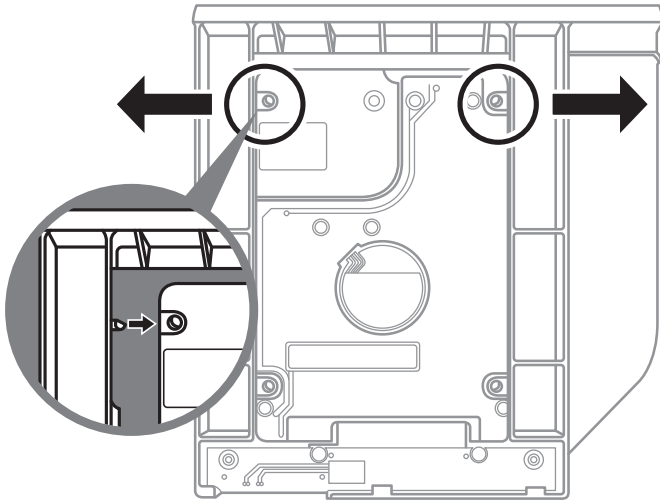

將硬碟推入框架內側的卡栓中。

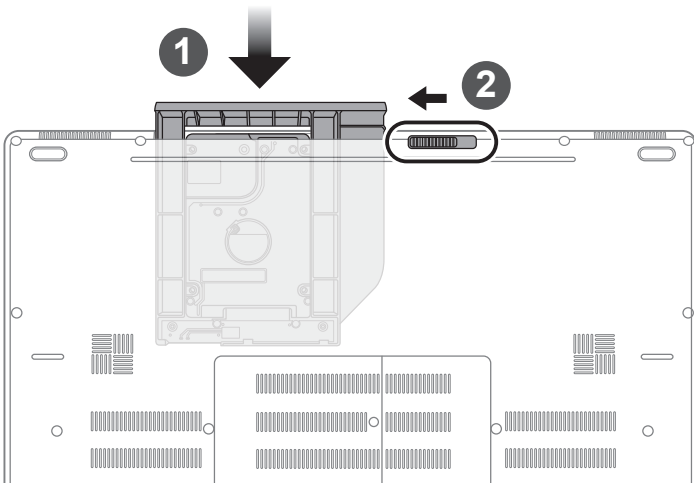

1 光碟機或抽換式儲存埠放回本機中。

2 推回光碟機鎖。

(以下各軟體使用介面、圖示及功能可隨您購買的機種、軟體版本而有所變更。)

## ■ GIGABYTE Smart Manager

若您購買的電腦出貨已搭載Windows® 作業系統，您可在桌面上雙擊Smart Manager捷徑圖示啟動GIGABYTE Smart Manager軟體，透過Smart Manager簡易的圖示介面，可以輕鬆校調系統的相關設定。請注意Smart Manager使用介面、圖示及功能將隨您購買的機種、軟體版本而有所變更，使用方式請依實際所搭載的Smart Manager版本操作。



# 系統RAID 0/1設定說明



警告

- 自行製作 RAID 0/1 的安裝及使用前，請先做好資料備份，以免資料流失。
- RAID 1 需要兩顆同樣規格及相同容量大小的儲存裝置。
- RAID 0 需要兩顆同樣規格的儲存裝置，但容量大小可以不一樣。

1

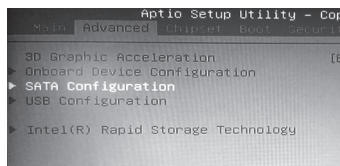

- 開機時按 [F2] > 進入 BIOS 設定。
- 選擇 [Advanced] > [SATA configuration]。

2

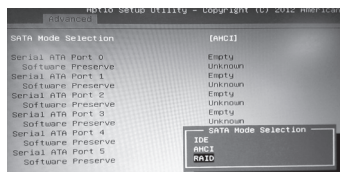

- 將選項 [SATA Mode selection] 由 [AHCI] 變更為 [RAID]。
- 按 [F10] to save and exit. 後進入 Windows 8。

3



- 進入 [應用程式] 並開啟 [Intel 快速儲存技術]。

4



- 點選 [建立]。

5

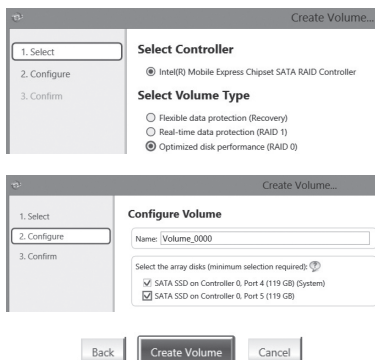

- 選取 [選取磁碟區類型] > [最佳化的磁碟效能 RAID 0/1]。
- 設定磁碟區名稱，並將要做的陣列磁碟勾選。
- 按下 [建立磁碟區]。
- 待程式跑完後重新開機，即可完成 RAID 0/1 的建立。

# Smart USB Backup 使用說明(原Recovery Image USB)



警告

- 為避免儲存裝置毀損導致原廠的還原映像檔遺失，您可以透過此軟體來備份原廠的還原映像檔
- 如果您想更換新的儲存裝置，您可以透過此軟體將原廠還原映像檔備份至 USB 隨身碟，安裝好新的儲存裝置後，再將出廠的預設系統倒回新儲存裝置。
- 使用本軟體所製作的還原 USB 隨身碟 將系統還原以前，請先做好資料備份，以免資料流失。
- 利用還原 USB 隨身碟進行系統還原時，請勿移除或關掉電源。

1



- 若要製作原廠映像檔的還原 USB 隨身碟，請先插入容量至少有 20GB 的 USB 隨身碟 (請先將 USB 隨身碟裡原有的資料備份，避免因下述操作造成 USB 隨身碟裡的資料遺失)

2



- 放入驅動程式光碟，執行安裝” Smart USB Backup”。(無內建光碟機的機種，請外接 USB 光碟機；若光碟內沒有軟體，請上 <http://www.gigabyte.com> 下載)。

3



- 安裝完成後，執行桌面上的” Smart USB Backup”。

4



- 從清單中選取剛剛插入的 USB 隨身碟，然後選擇建立還原 USB。

5

- 跳出結束視窗後即完成。
- 若要還原您的系統，請在開機時按 F12，選擇用【USB 隨身碟開機】，【USB 隨身碟】會自動完成還原您的系統。
- 還原時間約需 30 分鐘 (所需時間會因 USB 隨身碟種類而有所不同)。

# 系統還原使用說明

10

繁體中文

## 系統還原（修復您的筆記型電腦作業系統）

當作業系統使用上出現不穩定的情況，筆記型電腦原廠出貨的儲存裝置裡有一個隱藏磁區，其內容為作業系統的完整備份映像檔，可以用來救援系統將儲存裝置裡的作業系統還原到出廠預設值。



### 注意

- 如果儲存裝置有被更換過或刪除該隱藏磁區，還原功能將無法使用，需送維修中心還原。
- 出廠規格為預搭作業系統時才有此還原功能，若是 DOS 銷售則不提供此功能。

## 啟動系統還原

系統還原功能是筆記型電腦出廠時被預先安裝的。該選項可以啟動 Windows 故障還原工具，重新安裝作業系統為出廠預設值。

以下為簡要介紹如何啟動還原工具，並開始還原系統。



### 執行還原前請注意

確認筆記型電腦已接上外接電源，還原系統會花費幾分鐘的時間。

## Windows 7 系統還原說明

1

關機並重新啟動筆記型電腦。

2



啟動筆記型電腦後，按著 F9 按鍵幾秒鐘以啟動還原工具。

3



進入還原系統模式，工具列會有還原選項，如您確定要系統還原，點選“Recovery”執行。



### 注意

一選擇還原後，所有原本的個人資料與檔案將被刪除，並還原系統及儲存裝置至出廠預設值。

4

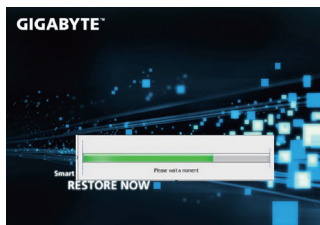

還原視窗開啟並進行系統還原，在這之時請確認接上變壓器確保電力無虞，並請勿關閉電源。

5

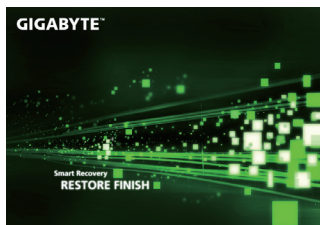

當完成系統還原時即可重新啟動筆記型電腦。

## Windows 8.1 系統還原說明

1

關機並重新啟動筆記型電腦。

2



啟動筆記型電腦後，按著 F9 按鍵幾秒鐘以啟動還原工具。

3



選擇“Troubleshoot”進入系統還原及進階選項。

（您也可以選擇“Continue”直接進入 Windows 8.1 作業系統，先行備份個人資料與檔案再作還原。或選擇“Turn off your PC”關機並重新啟動筆記型電腦。）



**系統還原有兩種方式可供選擇**

- **Refresh your PC - 重置電腦設定值**  
如果電腦因軟體或設定值不佳而不穩定，您可以重設電腦設定值而不遺失個人檔案。
- **Reset your PC - 復原電腦**  
如果電腦因軟體或設定值不佳而不穩定，您可以復原電腦為出廠預設值並移除所有個人檔案。  
**注意：將會遺失所有的個人資料與檔案。**



### ■ Refresh your PC - 選擇重置電腦設定值

選擇一個使用者帳戶後繼續。



#### 注意事項

- 筆記型電腦裡的個人化設定不會被改變。
- 筆記型電腦的設定值會被還原至出廠預設值。
- 由 Windows 市集所安裝的 Apps 會保留。
- 由網頁下載或光碟安裝的應用程式會被移除。
- 被移除的應用程式的清單會被儲存在桌面上。



### ■ Reset your PC - 復原電腦

#### ▶ Just remove my files - 只移除個人檔案

只移除個人檔案，但保留電腦設定值。

#### ▶ Fully clean the drive - 完整還原至出廠設定值

完整還原儲存裝置至出廠設定值，會花費較長的還原時間。

>【按下“Reset”執行】。



#### 注意事項

- 您所有的個人檔案與應用程式將會被移除。
- 所有的電腦設定值將會被還原至系統出廠值。



### ■ Advanced options 其它或進階選項

更多系統還原的進階設定。



#### System Restore 系統還原

選擇系統還原的記錄時間，將系統還原至該時間點。



#### System Image Recovery 系統備份還原

使用之前備份的系統備份資料還原 Windows 系統。



#### Automatic Repair 自動修復程序

自動修復及解決 Windows 系統問題。



#### Command Prompt 命令提示字元

使用命令字元集執行進階的疑難排解。



#### UEFI Firmwar SettingsUEFI BIOS 設定

重新啟動，變更 UEFI BIOS 設定值。



#### Startup Settings 啟動設置

更改 Windows 啟動行為。

### ■ 保固及客服資訊：

相關保固條款及客服資訊請參考隨貨所附之保固保證書，或參考技嘉技術服務區網站。

<http://www.gigabyte.tw/support-downloads/technical-support.aspx>

### ■ FAQ：

相關常見問題請參考技嘉常見問題網站。

<http://www.gigabyte.tw/support-downloads/faq.aspx>

