

GIGABYTE™

P35

USER'S MANUAL

使 用 手 冊

● 简体中文  
V3.0



## 感谢您选择技嘉笔记本电脑！

为协助您顺利使用技嘉笔记本电脑，我们特地设计此快速安装说明。如果您需要更多关于计算机功能，欢迎上技嘉官方网站 [www.gigabyte.tw](http://www.gigabyte.tw) 查询。产品实际规格以出货为准，如有异动恕不另行通知。

## 首次使用GIGABYTE技嘉笔记本电脑

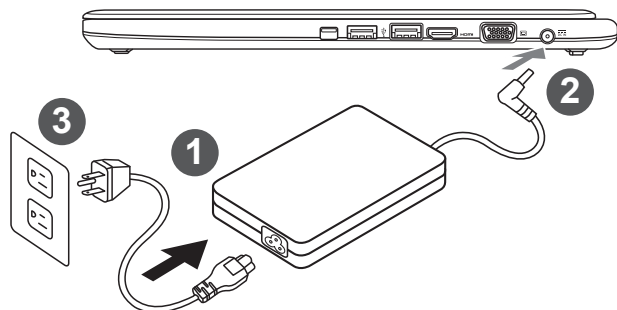

- 1 将电源线接上变压器。
- 2 将变压器连接到笔记本电脑左侧边的电源插孔。
- 3 将电源线插入电源插座。

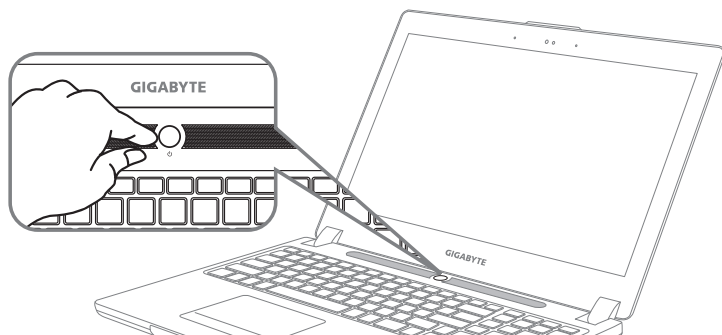

### 开启笔记本电脑：

电源指示灯会显示机器是否为开机状态。

第一次开机时在还未完全进入操作系统前，请勿强制关机。

开启电源后直到该操作系统配置完成前，音量将无法设定。

### 开始第一次使用笔记本电脑：

根据您的笔记本电脑配置，当您一开机的第一个画面将会是微软Windows® 的启动屏幕，请按照该屏幕上的提示和指示完成操作系统的配置。当软件的许可条款显示于画面时，请务必阅读并按同意后再继续使用。

# GIGABYTE技嘉笔记本电脑导览

## 上视图

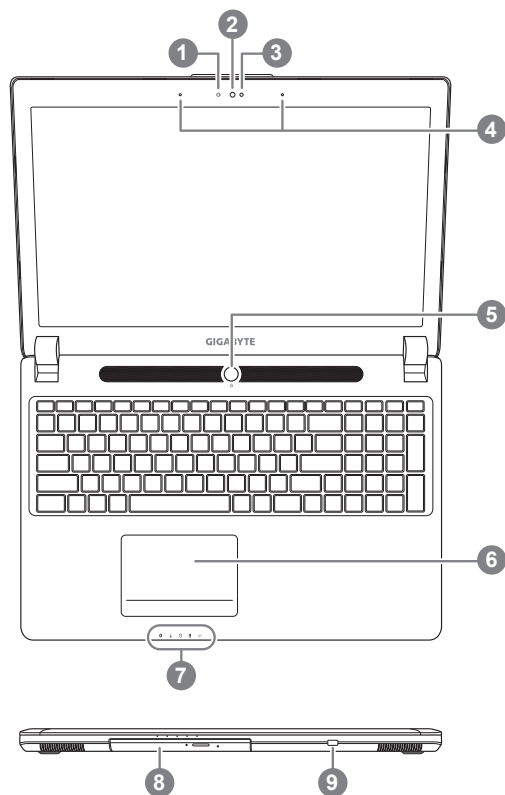

- 1 视讯指示灯
- 2 视讯摄影机
- 3 光源传感器
- 4 麦克风
- 5 电源开关
- 6 触摸板
- 7 LED 状态指示灯 ①
- 8 抽换式储存埠
- 9 电池电量显示键 ②

- ① 蓝牙指示灯
- 无线网络指示灯
- 硬盘存取指示灯
- 电池充电指示灯
- 电源状态指示灯

- ② 在关机/待命/休眠模式时按下该键可透过指示灯号检视电池剩余电量(电量对照如下图)(电池模式下)



<10%					
11-30%					
31-50%					
51-70%					
71-90%					
>90%					

## 左视图

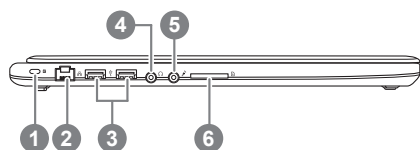

- 1 Kensington防盗锁孔
- 2 以太网端口
- 3 USB 2.0 埠
- 4 耳机插孔
- 5 麦克风插孔
- 6 SD卡片阅读机

## 右视图

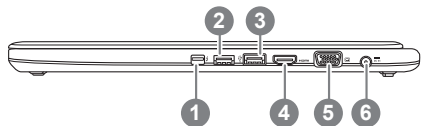

- 1 MiniDisplay 埠
- 2 USB 3.0 埠
- 3 USB 3.0 埠(支援USB Charge)
- 4 HDMI埠
- 5 外接显示器 (VGA) 埠
- 6 电源插孔

## 底视图

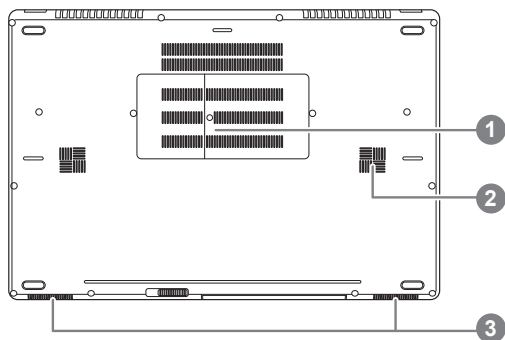

- 1 内存槽
- 2 重低音喇叭
- 3 立體聲輸出喇叭

















警告：

本机器设备配备的锂电池为不可拆卸装置，请交由技嘉授权专业维修服务中心移除装置中的电池。

# 快捷键

许多计算机的设定例如屏幕亮度、喇叭音量等可利用计算机的快捷键直接调整。如需使用快捷键，请依下表先按住 <Fn> 键，再按下 <F1>~<F12> 等按键。

快捷键	功能	功能叙述
Fn+ESC 	光驱拖盘	退出光驱拖盘。
Fn+F1 	睡眠模式	让计算机进入睡眠模式。
Fn+F2 	无线局域网	开启/关闭无线局域网装置。
Fn+F3 	减弱亮度	降低屏幕亮度。
Fn+F4 	增强亮度	提高屏幕亮度。
Fn+F5 	屏幕显示切换	在计算机屏幕以及外接式显示器之间切换影像输出，或者同时显示。
Fn+F6 	触摸板开关	开启/关闭触摸板。
Fn+F7 	喇叭静音	将喇叭切换为静音模式。
Fn+F8 	减弱音量	降低喇叭音量。
Fn+F9 	增大音量	提高喇叭音量。
Fn+F10 	屏幕开关	开启/关闭屏幕。
Fn+F11 	蓝牙通讯	开启/关闭蓝牙通讯装置。
Fn+F12 	视讯摄影机	开启/关闭内建视讯摄影机。
Fn+Space 	键盘背光开关	调整键盘背光亮度。

## 抽换式储存埠

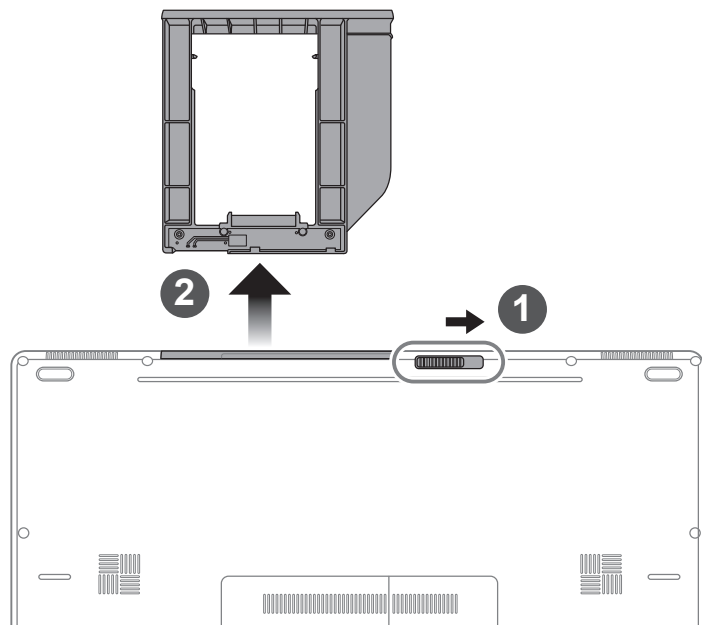

- 1 推开光驱锁。
- 2 并拉出光驱或抽换式储存埠。

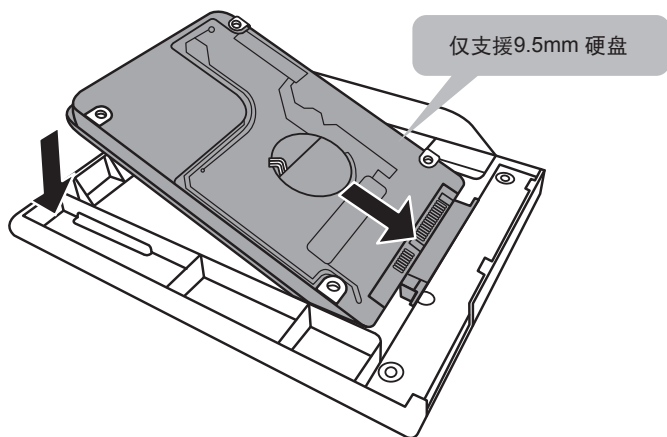

将硬盘接上抽换式储存端口。

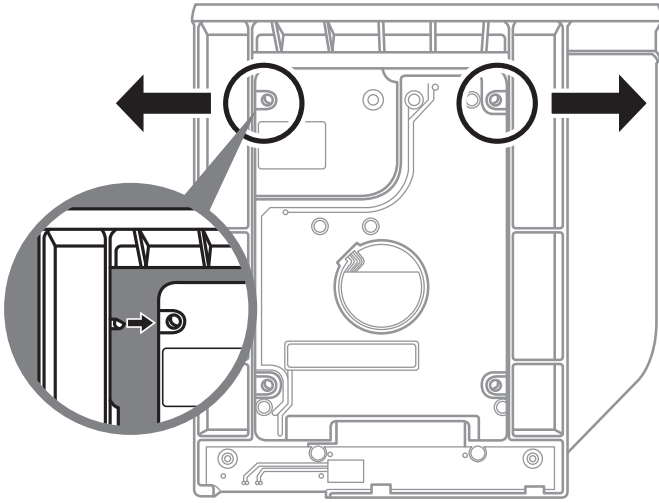

将硬盘推入框架内侧的卡栓中。

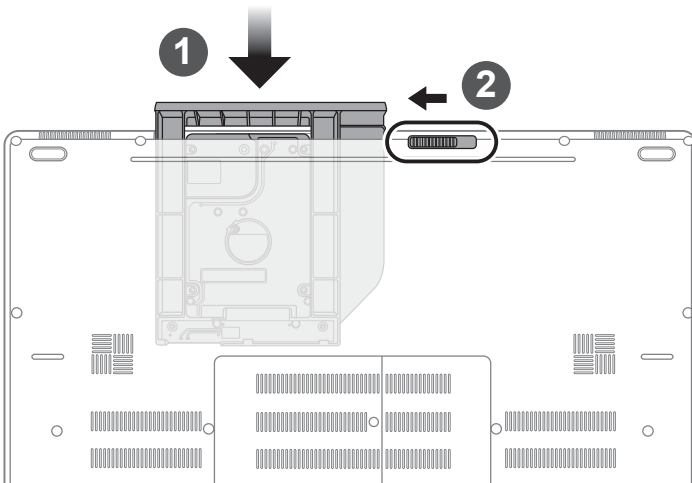

1 光驱或抽换式储存埠放回本机中。

2 推回光驱锁。

# GIGABYTE技嘉专属软件

(以下各软件使用介面、图示及功能可随您购买的机种、软件版本而有所变更。)

## ■ GIGABYTE Smart Manager

您购买的电脑出货已搭载 Windows® 操作系统，你可在桌面上双击 Smart Manager 捷径图示启动 GIGABYTE Smart Manager 软体，透过 Smart Manager 简易的图示介面，可以轻松校调系统的相关设定。请注意 Smart Manager 使用介面、图示及功能将随您购买的机型、软件版本而有所变更，使用方式请依实际所搭载的 Smart anager 版本操作。



# 系统RAID 0/1设定说明



警告

- 自行制作 RAID 0/1 的安装及使用前，请先做好资料备份，以免资料丢失。
- RAID 1 需要两颗同样规格及相同容量大小的储存装置。
- RAID 0 需要两颗同样规格的储存装置，但容量大小可以不一样。

8

简体中文

1

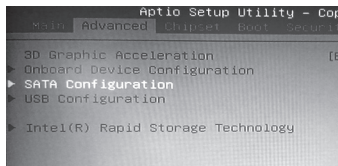

- 按 [F2] > 进入 BIOS 设定。
- 选择 [Advanced ] > [SATA configuration] 。

2

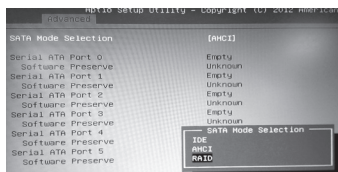

- 将选项 [SATA Mode selection] 由 [AHCI] 变更为 [RAID] 。
- 按[F10] to save and exit. 后进入 Windows 8 。

3



- 进入 [应用程式] 并开启 [Intel 快速储存技术] 。

4



- 点选 [建立] 。

5

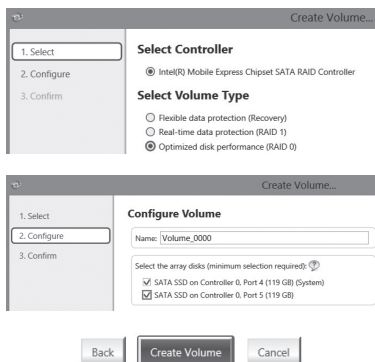

- 选取 > [选取磁盘区类型] > [最佳化的磁盘效能 RAID 0/1] 。
- 设定磁盘区名称，并将要做的磁盘阵列勾选。
- 按下 [建立磁盘区] 。
- 待程序完成后重新开机，即可完成 RAID 0/1 的建立。

# Smart USB Backup 使用说明 (原 Recovery Image USB)

## ⚠ 注意

- 为避免储存装置毁损导致原厂的还原映像档遗失，您可以透过此软件来备份原厂的还原映像档
- 如果您想更换新的储存装置，您可以透过此软件将原厂还原映像档备份至 USB 随身碟，安装好新的储存装置后，再将出厂的默认系统倒回新储存装置。
- 使用本软件所制作的还原 USB 随身碟 将系统还原以前，请先做好数据备份，以免数据流失。
- 利用还原 USB 随身碟进行系统还原时，请勿移除或关掉电源。

1



- 若要制作原厂映像档的还原 USB 随身碟，请先插入容量至少有 20GB 的 USB 随身碟（请先将 USB 随身碟里原有的数据备份，避免因下述操作造成 USB 随身碟里的数据遗失）

2



- 放入驱动程序光盘，执行安装” Smart USB Backup”。（无内建光驱的机种，请外接 USB 光驱；若光盘内没有软件，请上 <http://www.gigabyte.com> 下载）。

3



- 安装完成后，执行桌面上的” Smart USB Backup”。

4



- 从清单中选取刚刚插入的 USB 随身碟，然后选择建立还原 USB。

5

- 跳出结束窗口后即完成。
- 若要还原您的系统，请在开机时按 F12，选择用【USB 随身碟开机】，【USB 随身碟】会自动完成还原您的系统。
- 还原时间约需 30 分钟（所需时间会因 USB 随身碟种类而有所不同）。

# 系统还原使用说明

## 系统还原（修复您的笔记本电脑操作系统）

当操作系统使用上出现不稳定的情况，笔记本电脑原厂出货的储存装置里有一个隐藏磁区，其内容为操作系统的完整备份映射档，可以用来救援系统将储存装置里的操作系统还原到出厂预设值。



### 注意

- 如果储存装置有被更换过或删除该隐藏磁区，还原功能将无法使用，需送维修中心还原。
- 出厂规格为预搭操作系统时才有此还原功能，若是 DOS 销售则不提供此功能。

## 启动系统还原

系统还原功能是笔记本电脑出厂时被预先安装的。该选项可以启动 Windows 故障还原工具，重新安装操作系统为出厂预设值。

以下为简要介绍如何启动还原工具，并开始还原系统。



### 执行还原前请注意

确认笔记本电脑已接上外接电源，还原系统会花费几分钟的时间。

## Windows 7 系统还原说明

1

关机并重新启动笔记本电脑。

2



启动笔记本电脑后，按着 F9 按键几秒钟以启动还原工具。

3

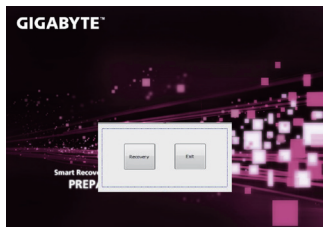

进入还原系统模式，工具列会有还原选项，如您确定要系统还原，点选“Recovery”执行。



### 注意

一选择还原后，所有原本的个人资料与档案将被删除，并还原系统及储存装置至出厂预设值。

4

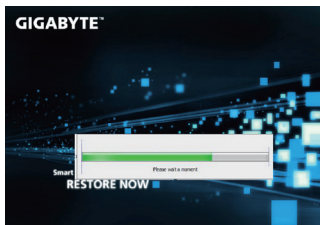

还原窗口开启并进行系统还原，在这之时请确认接上适配器确保电力无虞，并请勿关闭电源。

5



当完成系统还原时即可重新开机笔记本电脑。

## Windows 8.1 系统还原说明

1

关机并重新启动笔记本电脑。

2



启动笔记本电脑后，按着 F9 按键几秒钟以启动还原工具。

3



选择“Troubleshoot”进入系统还原及进阶选项。

（您也可以选择“Continue”直接进入 Windows 8.1 操作系统，先行备份个人资料与档案再作还原。）



系统还原有两种方式可供选择

- **Refresh your PC** - 重置电脑设定值

如果电脑因软件或设定值不佳而不稳定，您可以重设电脑设定值而不遗失个人资料。

- **Reset your PC** - 复原电脑

如果电脑因软件或设定值不佳而不稳定，您可以复原电脑为出厂预设值并移除所有个人资料。

注意：将会遗失所有的个人资料与档案。



### ■ Refresh your PC - 选择重置电脑设定值

选择一个使用者帐户后继续。



#### 注意事项

- 笔记本电脑里的个人化设定不会被改变。
- 笔记本电脑的设定值会被还原至出厂预设值。
- 由 Windows 市集所安装的 Apps 会保留。
- 由网页下载或光碟安装的应用程序会被移除。
- 被移除的应用程序的清单会被储存在桌面上。



### ■ Reset your PC- 复原电脑

#### ▶ Just remove my files - 只移除个人档案

只移除个人档案，但保留电脑设定值。

#### ▶ Fully clean the drive - 完整还原至出厂设定值

完整还原储存装置至出厂设定值，会花费较长的还原时间。

> [按下” Reset” 执行]。



#### 注意

- 您所有的个人档案与应用程序将会被移除。
- 所有的电脑设定值将会被还原至系统出厂值。



### ■ Advanced options - 其它或进阶选项

更多系统还原的进阶设定。



#### System Restore - 系统还原

选择系统还原的记录时间，将系统还原至该时间点。



#### System Image Recovery - 系统备份还原

使用之前备份的系统备份资料还原 Windows 系统。



#### Automatic Repair - 自动修复程序

自动修复及解决 Windows 系统问题。



#### Command Prompt - 命令提示字元

使用命令字元集执行进阶的疑难排解。



#### UEFI Firmware Settings - UEFI BIOS 设定

重新启动，变更 UEFI BIOS 设定值。



#### 启动设置

更改 Windows 启动行为。

### ■ 保修及客服资讯：

相关保修条款及客服资讯请参考随货所附之保修卡，或参考技嘉技术服务区网站：  
<http://www.gigabyte.cn/support-downloads/technical-support.aspx>

### ■ FAQ：

相关常见问题请参考技嘉常见问题网址：  
<http://www.gigabyte.cn/support-downloads/faq.aspx>

