

GIGABYTE™

P35

USER'S MANUAL

使 用 手 冊

● Русский

V3.0



Поздравляем Вас с покупкой ноутбука GIGABYTE

Эта инструкция поможет Вам настроить Ваш новый ноутбук. Конечная конфигурация зависит от модели и места приобретения товара. GIGABYTE оставляет за собой право изменять конфигурацию без предварительного уведомления. Для более подробной информации, пожалуйста, посетите наш вебсайт www.gigabyte.com.

Первый запуск ноутбука GIGABYTE

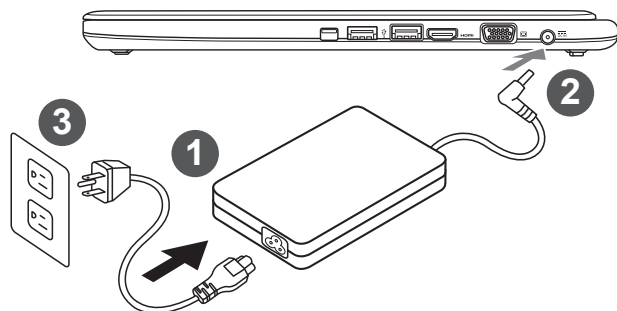

- 1 Соедините шнур питания и сетевой адаптер.
- 2 Подключите сетевой адаптер к гнезду DC на левой стороне ноутбука.
- 3 Включите штекер питания в электрическую розетку.



Включение ноутбука:

Включив ноутбук в первый раз, не выключайте его до тех пор, пока не завершится настройка операционной системы. **ВНИМАНИЕ:** Громкость звука не будет работать до завершения установки Windows®.

Первая загрузка ноутбука P35:

В зависимости от конфигурации вашего ноутбука при включении его впервые окно начальной загрузки Microsoft Windows® Boot Screen будет первым, что появится на экране. Следуя инструкциям, появляющимся на экране компьютера, введите информацию о себе для завершения установки операционной системы Windows®.

Знакомство с ноутбуком GIGABYTE

Знакомство с ноутбуком GIGABYTE

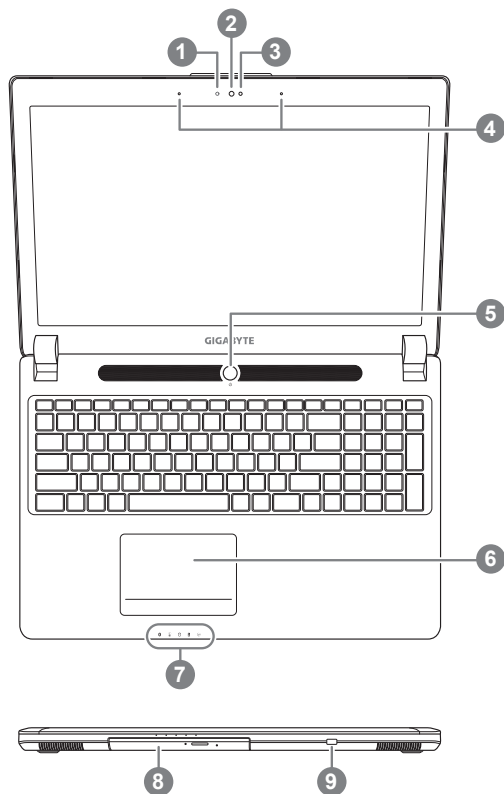

- 1 LED индикатор состояния вебкамеры
- 2 Вебкамера
- 3 Световой датчик
- 4 Микрофон
- 5 Кнопка питания
- 6 Сенсорная панель
- 7 Светодиодные (LED) индикаторы ❶
- 8 Отсек взаимозаменяемых накопителей
- 9 Кнопка проверки питания ❷

- ❶
- 🔴 Индикатор состояния Bluetooth
 - 📶 Индикатор состояния Wi-Fi
 - 💾 Индикатор состояния HDD
 - 🔋 Индикатор состояния батареи
 - ☀️ Индикатор питания

- ❷
- Как показано на изображении ниже, индикатор жизни батареи работает, когда ноутбук находится в выключенном состоянии, режиме гибернации или ожидания. (режим работы от батарей)

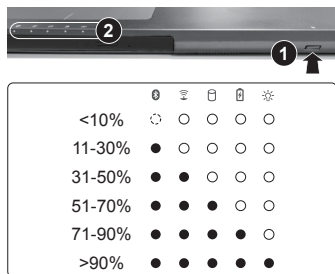

Вид слева

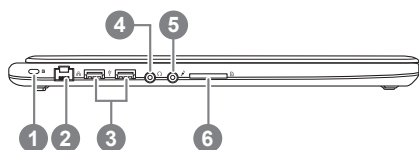

- 1 Слот для замка Kensington
- 2 Порт LAN
- 3 USB 2.0
- 4 Гнездо для наушников
- 5 Гнездо для микрофона
- 6 SD кардридер

Вид справа

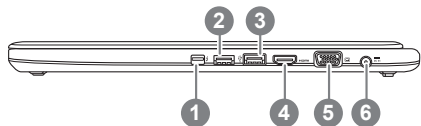

- 1 Порт Mini Display
- 2 USB 3.0
- 3 USB 3.0 (поддерживает зарядку от USB)
- 4 Порт HDMI
- 5 Порт внешнего дисплея (VGA)
- 6 Разъем питания

Вид снизу

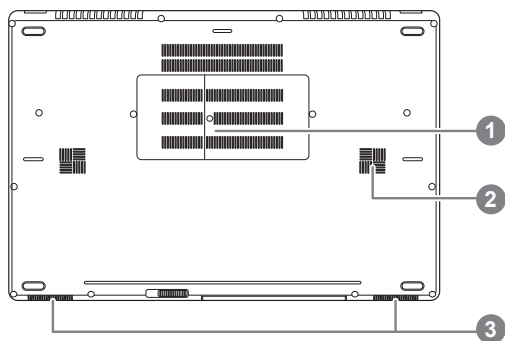

- 1 Отсек памяти
- 2 Сабвуфер
- 3 Динамики

















Внимание:

НЕ вынимайте встроенную литиевую батарею. Для нужд технического обслуживания, пожалуйста, свяжитесь с местным авторизованным сервисным центром GIGABYTE.

Горячие клавиши

Компьютер использует горячие клавиши или комбинации клавиш для доступа к большинству контроллеров компьютера, таким как яркость экрана и вывод звука. Чтобы активировать горячие клавиши, нажмите и удерживайте клавишу <Fn> до того как нажимать другую клавишу горячей комбинации.

Горячая комбинация	Функция	Описание
Fn+ESC 	Открыть ODD	Открыть оптический привод / Достать диск
Fn+F1 	Спящий режим	Переход в спящий режим
Fn+F2 	Wi-Fi	Включить / выключить Wi-Fi
Fn+F3 	Понизить яркость	Понизить яркость экрана
Fn+F4 	Повысить яркость	Повысить яркость экрана
Fn+F5 	Переключить дисплей	Переключить вывод изображения между встроенным дисплеем, внешним монитором или вывести изображение на оба из них
Fn+F6 	Выключить сенсорную панель	Выключить / включить сенсорную панель
Fn+F7 	Выключить звук	Выключить / включить звук
Fn+F8 	Уменьшить громкость	Уменьшить громкость
Fn+F9 	Увеличить громкость	Увеличить громкость
Fn+F10 	Выключить дисплей	Выключить / включить дисплей
Fn+F11 	Bluetooth	Включить / выключить Bluetooth
Fn+F12 	Вебкамера	Включить / выключить вебкамеру
Fn+ Espace 	Включить подсветку клавиатуры	Включить / выключить подсветку клавиатуры

Использование отсека взаимозаменяемых накопителей

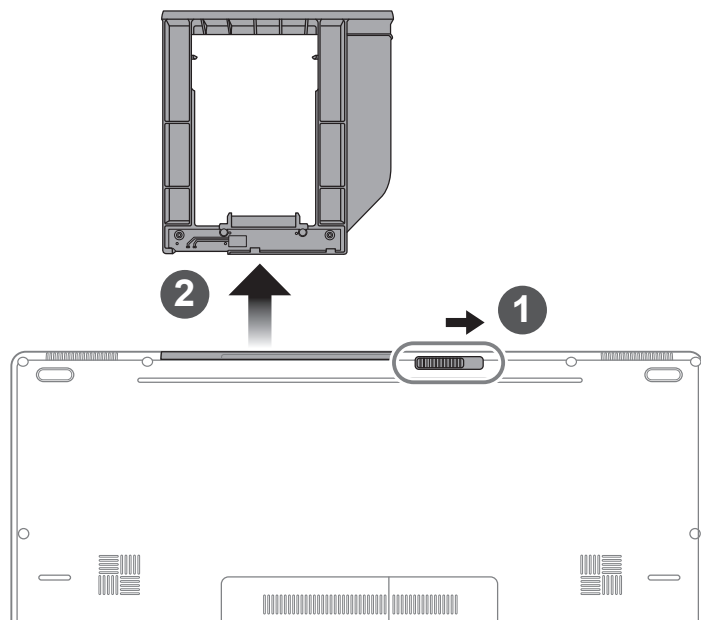

1 Разблокируйте фиксатор отсека.

2 Достаньте отсек.

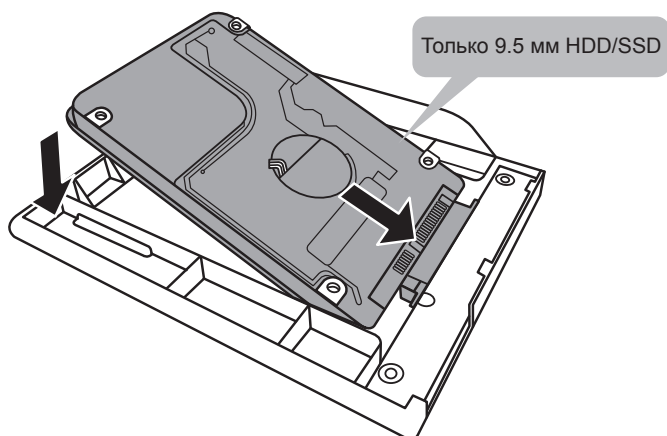

Соедините штырьки HDD или SSD, задвинув его в разъём.

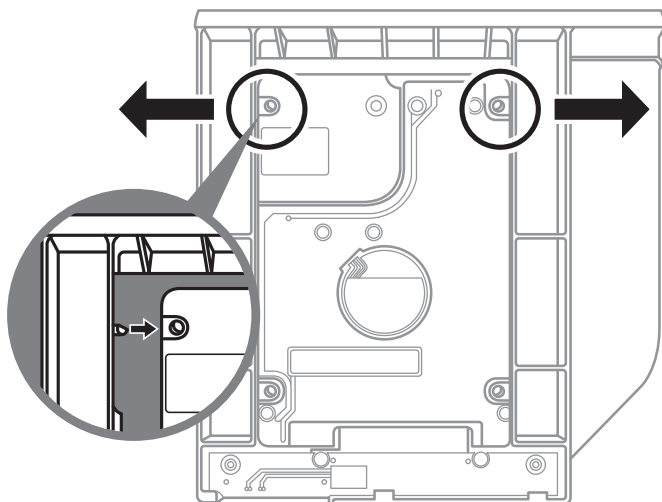

Соедините штырьки HDD или SSD, задвинув его в разъем.

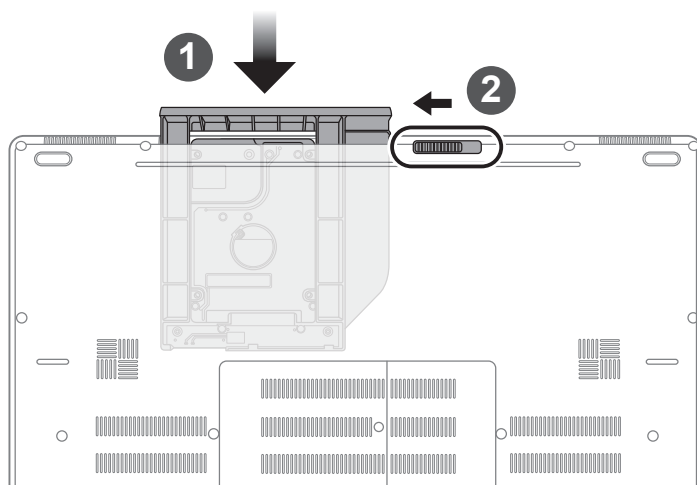

1 Задвиньте отсек обратно в слот.

2 Заблокируйте фиксатор отсека.

■ GIGABYTE Smart Manager

Вы можете активировать функцию Smart Manager двойным щелчком на иконке на рабочем столе, при условии что приобретенный вами ноутбук уже имеет заранее установленную операционную систему. Функция GIGABYTE Smart Manager является интерфейсом работы с иконками, позволяющей пользователю иметь доступ к общей системе установки и эксклюзивным утилитам GIGABYTE.

Настройка Вашей системы для RAID 0/1

⚠ ВНИМАНИЕ

- Пожалуйста сделайте резервную копию Ваших данных до постройки и запуска RAID 0/1 массива на Вашей системе.
- Для RAID 1 требуются два накопителя одинаковых по спецификации и объёму.
- Для RAID 0 требуются два накопителя одинаковой спецификации. Использование накопителей разного объёма допустимо.

1

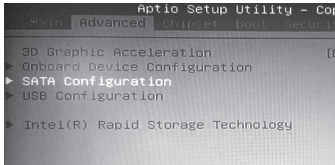

- Нажмите F2 для входа в настройки BIOS.
- Перейдите в меню Advanced > SATA configuration.

2

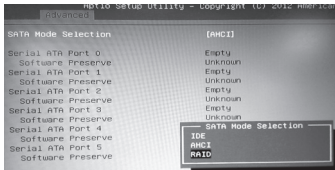

- Измените "SATA Mode selection" с "AHCI" на "RAID".
- Нажмите F10 для сохранения изменений и выхода. Система перезагрузится автоматически.

3



- После перезагрузки системы перейдите во "Все приложения" внизу экрана Windows 8 и запустите программу Intel Rapid Storage.

4



- Увидев экран Intel Rapid Storage Technology, нажмите Create (Создать).

5

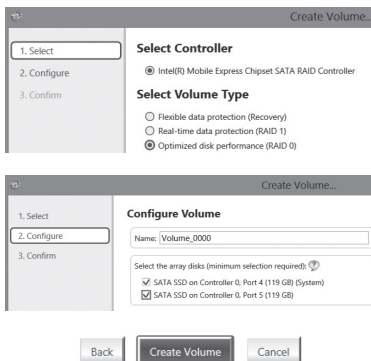

- В подменю "Выбор типа тома" / "Select Volume Type" выберите "Оптимизированная производительности диска (RAID 1)" / "Optimized disk performance (RAID 0)", нажмите "Далее" / "Next".
- В подменю "Настройка тома" / "Configure Volume" Вы можете назначить имена томов и выбрать оба контроллера.
- Нажмите "Далее" / "Next". Увидев "Подтвердите создание тома" / "Confirm Volume Creation", нажмите "Создать том" / "Create Volume".
- Дождитесь окончания переноса системы и перезагрузите ноутбук.

Инструкция по использованию Smart USB Backup

(первоначально: образ восстановления системы на USB)

⚠ ВНИМАНИЕ

- С помощью данного приложения Вы можете создать резервную копию образа восстановления системы на случай повреждения носителя.
- Пожалуйста, сделайте резервную копию Ваших данных, прежде чем восстанавливать систему посредством образа восстановления на USB.
- Прежде чем начать восстановление системы с помощью загрузочного USB диска, удостоверьтесь, что Вы сделали резервную копию Ваших данных.
- Пожалуйста, не выключайте систему и не отключайте питание в процессе восстановления системы с помощью USB диска.

1



- Пожалуйста, вставьте USB диск емкостью от 20 Гб для создания образа восстановления (Все данные на USB будут уничтожены в процессе создания образа восстановления - пожалуйста, убедитесь, что вы сохранили свои личные данные на другом носителе).

2



- Вставьте диск с драйверами в оптический привод Вашего ноутбука и установите "Smart USB Backup" (для ноутбуков без встроенного оптического привода: пожалуйста, используйте USB оптический привод или загрузите ПО с сайта <http://www.gigabyte.com>)

3



- После установки, запустите "Smart USB Backup".

4



- Выберите USB диск, на котором Вы хотите создать образ восстановления, из выпадающего списка и запустите создание образа.

5

- всплывающее окно оповестит о завершении процесса создания загрузочного диска с образом восстановления системы.
- Нажмите F12 при запуске компьютера, если Вы хотите восстановить систему. Выберите "Boot from recovery USB disk" для восстановления системы с USB диска.
- Время, которое потребуется для восстановления системы, составляет около 30 минут (в зависимости от модели Вашего USB диска).

Инструкция по восстановлению ОС

Восстановление операционной системы вашего ноутбука

При возникновении проблем с работой операционной системы, вы можете восстановить систему до заводских установок при помощи запасной полной версии ОС, которая хранится в закрытом разделе базы данных вашего ноутбука.



Внимание

- если база данных отключена или закрытый раздел ее удален опция восстановления системы будет недоступна.
- опция восстановления системы доступна только для устройств с преустановленной ОС. Устройства с ОС ДОС не имеют доступа к функции восстановления ОС.

Запуск функции Восстановление системы

Функция Восстановление системы преустановлена на вашем ноутбуке еще до отгрузки его с завода. Меню опций позволяет запустить функцию Восстановление системы для того, чтобы восстановить ОС до заводских конфигураций.

Краткая инструкция ниже показывает как запустить функцию Восстановление системы и обновить ОС.



Готово

Убедитесь, что адаптер переменного тока подключен к розетке.

Инструкция по Восстановлению Windows 7

1

Выключите и перезагрузите ваш ноутбук.

2



В режиме включения ноутбука нажмите и удерживайте кнопку F9 для запуска функции восстановления ОС.

3

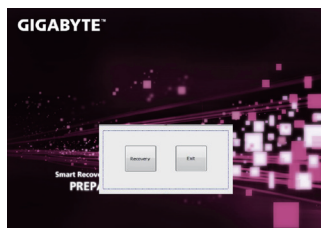

Функция Восстановление системы активируется и на экране появятся кнопки управления. Нажмите на кнопку "Восстановление" для запуска функции.



Внимание

после того как вы нажали кнопку "Восстановление", ваши личные данные и файлы будут удалены в процессе восстановления системы до заводских конфигураций.

4

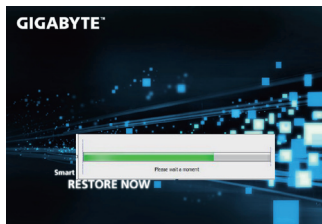

Индикаторная полоска процесса восстановления появится на экране при запуске функции. Убедитесь, что адаптер переменного тока подключен к розетке. Не выключайте ваш ноутбук.

5

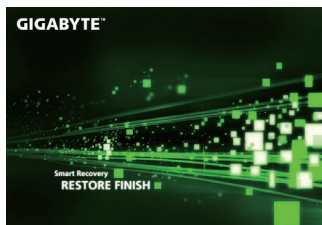

Перезагрузите ваш ноутбук по завершении процесса Восстановление системы.

Инструкция по восстановлению Windows 8.1

1

Выключите и перезагрузите ваш ноутбук.

2



В режиме включения ноутбука нажмите и удерживайте кнопку F9 для запуска функции восстановления ОС.

3



Выберите опцию “Troubleshoot” для входа в настройки функции Восстановление системы. (Выберите опцию “Продолжить” для окончания процесса Восстановление ОС и перехода в ОС Windows 8.1 для сохранения данных и файлов)



существует две опции Восстановления системы

- **Refresh your PC - Обновите систему**

Вы можете обновить ваш ноутбук для того, чтобы улучшить производительность системы без потери данных.

- **Reset your PC - Переустановите систему**

Если вы хотите удалить все файлы на вашем ноутбуке, полностью переустановите систему на вашем ноутбуке.



■ Refresh your PC - Выберите опцию “Обновить систему”

Выберите учетную запись, чтобы продолжить.



Что произойдет

- ваши файлы и личные настройки останутся без изменений
- настройки ноутбука вернутся к заводским конфигурациям
- приложения из Windows Store останутся на вашем ноутбуке
- Приложения, загруженные с дисков или вебсайтов будут удалены
- Список удаленных приложений будет сохранен на вашем рабочем столе



■ Reset your PC - Перенастройте ваш ноутбук

► Just remove my files - Удалить только личные файлы

Только личные файлы и данные будут удалены, настройки ноутбука сохраняются

► Fully clean the drive - Полностью очистить жесткий диск

Жесткий диск будет полностью восстановлен до заводских конфигураций. Это займет больше времени. >[Нажмите "Reset" для запуска функции восстановления ОС]



Что произойдет

- ваши файлы и приложения будут удалены.
- ваши настройки ноутбука будут возвращены к заводским.



Advanced options - Расширенные функции



System Restore - Восстановление системы

Используйте записанный на вашем ноутбуке файл, чтобы восстановить Windows



System Image Recovery - Восстановление ОС

Восстановление Windows при помощи специального файла системы



Automatic Repair - Автоматическое устранение неисправностей

Устранение проблем, не позволяющих Windows ОС загрузиться



Command Prompt - Командная строка

Использование командной строки для ручного устранения проблем



UEFI Firmware Settings - Прошивка установок UEFI

Изменение установок в прошивке UEFI вашего ноутбука



Настройки запуска

Изменить режим запуска Windows

■ Сервисное обслуживание:

Подробную информацию по обслуживанию можно найти на официальном сайте GIGABYTE по ссылке:

<http://www.gigabyte.com/support-downloads/technical-support.aspx>

■ Часто задаваемые вопросы:

Список часто задаваемых вопросов можно найти, перейдя по ссылке

<http://www.gigabyte.com/support-downloads/faq.aspx>

