

GIGABYTE™

P35

USER'S MANUAL

使 用 手 冊

● **Deutsch**
V1.0



* Images Used for Reference Only



Herzlichen Glückwunsch zum Kauf Ihres GIGABYTE Notebooks

Diese Anleitung hilft Ihnen bei der Inbetriebnahme Ihres Notebooks. Alle Spezifikationen unterliegen der Herstellerkonfiguration zum Zeitpunkt des Versands und können ohne schriftliche oder sonstige Vorankündigung verändert werden. Weitere Informationen erhalten Sie auf unserer Internetseite <http://www.gigabyte.com>.

Erste Inbetriebnahme des GIGABYTE Notebooks

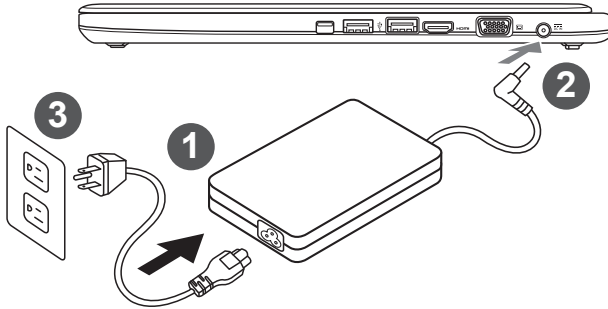

- 1 Verbinden Sie das Netzkabel mit dem AC-Netzteil.
- 2 Verbinden Sie anschließend das AC-Netzteil mit dem DC-Eingang an der linken Seite des Notebooks.
- 3 Schließen Sie das Netzteil an eine Steckdose.

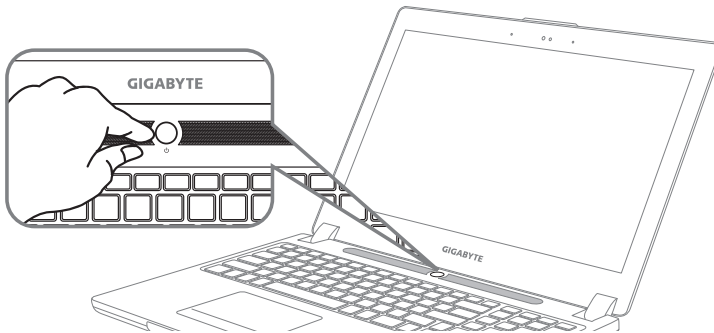

Einschalten:

Nachdem Sie das Notebook das erste Mal eingeschaltet haben, schalten Sie es nicht aus bevor das Betriebssystem konfiguriert wurde. Bitte beachten Sie, dass die Audioausgabe erst funktioniert, wenn die Windows®-Einrichtung abgeschlossen wurde.

Das erste Hochfahren des Notebooks

Je nach Konfiguration erscheint beim Hochfahren des Notebooks als erster Bildschirm der Microsoft® Windows®-Startbildschirm. Schließen Sie die Einrichtung des Windows®-Betriebssystems ab, indem Sie die Anweisungen auf dem Bildschirm befolgen und Ihre persönlichen Daten angeben.

Ihre GIGABYTE Notebook Tour

Vista superior Vista frontal y

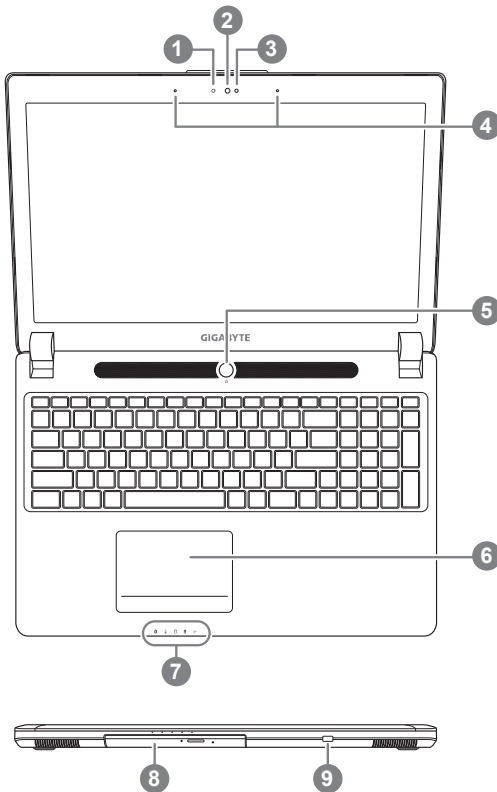

- 1 Ansicht von oben
 - 2 Webcam LED Statusleuchte
 - 3 Webcam
 - 4 Licht Sensor
 - 5 Mikrofon 2x
 - 6 Ein-/Austaste
 - 7 LED Anzeigen¹
 - 8 Wechselbarer Laufwerk-Halterahmen
 - 9 Akkuanzeige-Taste
- ¹
- LED Bluetooth-Statusleuchte
 - LED Wireless-LAN-Leuchte
 - LED Festplattenstatusleuchte
 - LED Batteriestatusleuchte
 - LED Betriebsstatusleuchte

Ansicht von links

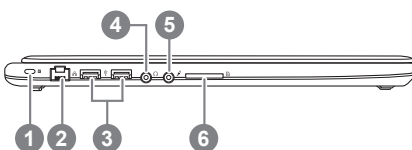

- 1 Anschluss für Kensington-Schloss
- 2 Ethernet-Anschluss
- 3 USB 2.0 Port
- 4 Kopfhöreranschluss
- 5 Mikrofonanschluss
- 6 SD Kartenleser

Ansicht von rechts

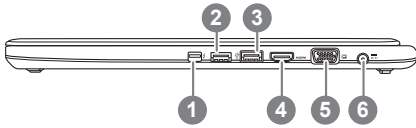

- 1 Thunderbolt-Anschluss (optional)
- 2 USB 3.0 Port
- 3 USB 3.0 Port (USB Ladeanschluss)
- 4 HDMI-Anschluss
- 5 Externer Monitoranschluss (VGA-Port)
- 6 DC-Eingang



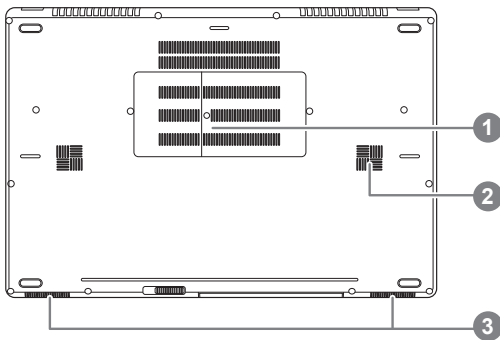











Ansicht von unten



- 1 Speicheranschub
- 2 Subwoofer
- 3 Stereolautsprecher

Hotkeys

Das Notebook hat Hotkeys oder Tastatur Kombinationen für die meisten Funktionen wie Bildschirmhelligkeit und Lautstärke. Um einen Hotkey zu aktivieren halten Sie die <Fn> Taste gedrückt und drücken eine weitere Taste der Hotkey Kombination.

| Hotkey | Funktion | Beschreibung |
|---|---------------------------------|---|
| Fn+ESC  | Optisches Laufwerk | Wirft das optische Laufwerk aus |
| Fn+F1  | Ruhezustand | Versetzt den Computer in den Ruhezustand |
| Fn+F2  | W-LAN | Schaltet W-LAN EIN/AUS |
| Fn+F3  | Bildschirmhelligkeit verringern | Verringert die Bildschirmhelligkeit |
| Fn+F4  | Bildschirmhelligkeit erhöhen | Erhöht die Bildschirmhelligkeit |
| Fn+F5  | Ausgabebildschirm ändern | Wechselt zwischen dem Notebookbildschirm, Externen Monitorausgang oder der Möglichkeit beide gleichzeitig zu betreiben. |
| Fn+F6  | Touchpad | Schaltet das integrierte Touchpad an oder aus. |
| Fn+F7  | Lautsprecher | Schaltet die Lautsprecher EIN/AUS |
| Fn+F8  | Lautstärke verringern | Verringert die Lautstärke |
| Fn+F9  | Lautstärke erhöhen | Erhöht die Lautstärke |
| Fn+F10  | Bildschirmanzeige | Schaltet den Bildschirm EIN/AUS |
| Fn+F11  | Bluetooth | Schaltet Bluetooth EIN/AUS |
| Fn+F12  | Webcam | Schaltet die integrierte Webcam an oder aus. |
| Fn+Leertaste  | Tastaturbeleuchtung | Schaltet die Tastaturbeleuchtung AN/AUS |

Laufwerk Wechselrahmen

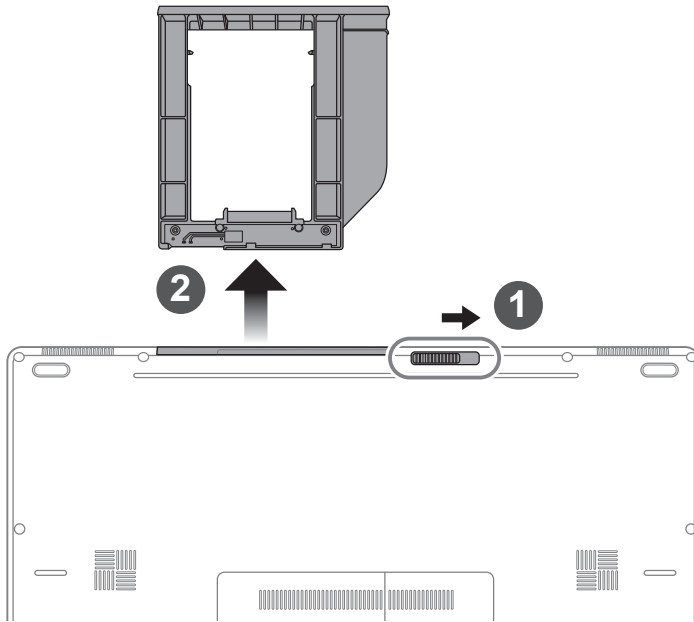

- 1 Entsichern Sie den wechselbaren Rahmen.
- 2 Ziehen Sie den wechselbaren Rahmen raus.

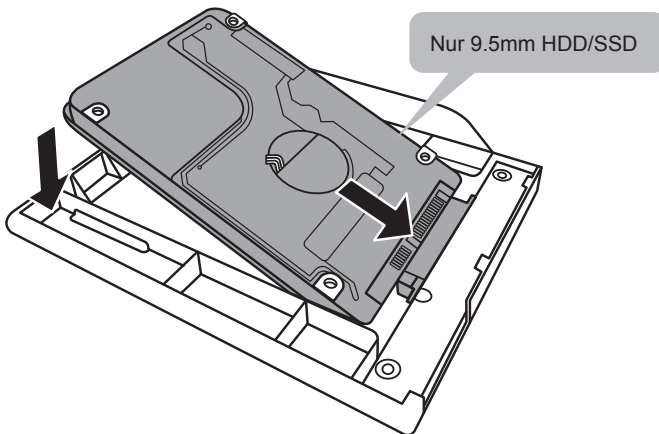

Verbinden Sie die HDD, bzw. SSD, indem Sie das Laufwerk in den Rahmen schieben.

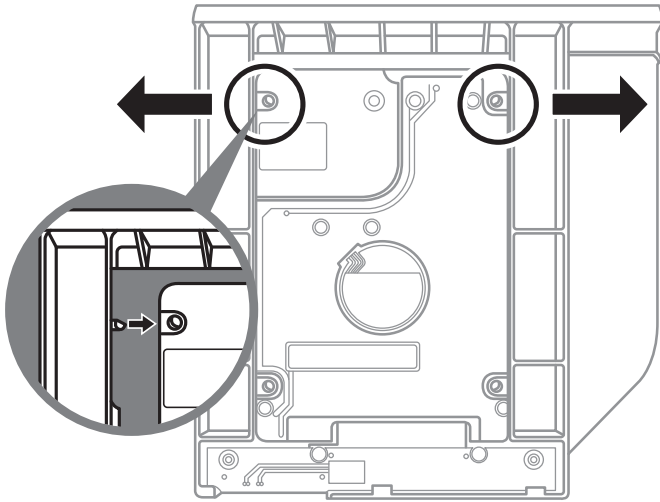

Üben Sie leichten Druck auf den Rahmen aus und schieben Sie die HDD, bzw. SSD bis Sie mit einem leisen Klicken einrastet.

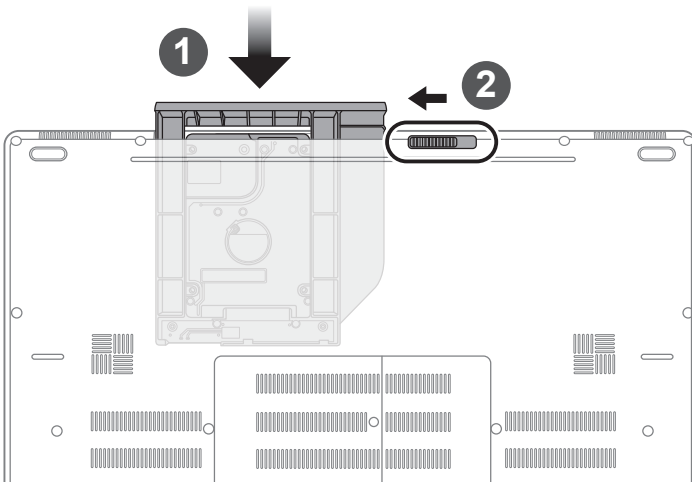

- 1 Schieben Sie den Rahmen in den Slot zurück.
- 2 Sichern Sie den Rahmen.

Richten Sie Ihr System für RAID 01

Achtung

- Bitte erstellen Sie ein Backup Ihrer Daten, bevor Sie RAID 0/1 auf Ihrem System einrichten und verwenden.
- RAID 1 benötigt zwei Laufwerke gleichen Modells und gleicher Kapazität
- RAID 0 benötigt zwei Laufwerke gleichen Modells, unterschiedliche Kapazität wird unterstützt.

1

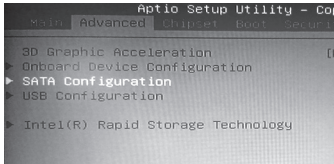

- Drücken Sie die F2-Taste um in die BIOS-Einstellungen zu gelangen.
- Klicken Sie auf **Advanced > SATA configuration**

2



- Ändern Sie den "SATA Mode selection" von "AHCI" zu "RAID"
- Drücken Sie die F10-Taste um die Einstellungen zu sichern und das BIOS zu verlassen. Das System wird automatisch neu gestartet.

3



- Sobald das System hochgefahren ist, öffnen Sie "Alle Apps" unten auf Ihrem Windows 8 Bildschirm und starten Sie das Intel Rapid Storage Programm.

4



- Der Intel Rapid Storage Technology Bildschirm wird geöffnet. Klicken Sie auf "Create".

5

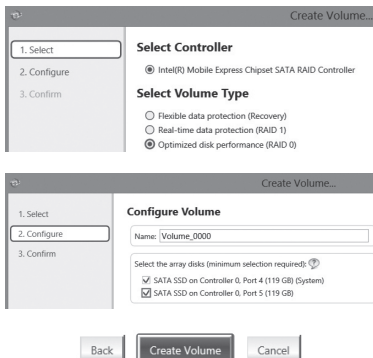

- Wählen Sie unter "Configure Volume Type" die "Optimized disc performance (RAID 0/1)"-Option und klicken Sie dann "Next".
- Unter "Configure Volume" können sie bei "Name" einen Namen eingeben und beide Controller wählen.
- Klicken Sie "Next", erscheint "Confirm Volume Creation" Klicken Sie auf "Create volume".
- Warten Sie, bis die Änderung durchgeführt wurde und starten Sie das System neu.

Erstellen eines USB Wiederherstellungsimage

Achtung

- Da die Standardeinstellung des Notebooks RAID 0/1 ist, benötigen Sie ein USB Recovery Image, um Ihr System wiederherzustellen und die RAID-Einstellungen rückgängig zu machen.
- Das USB Recovery Image setzt Ihr Notebook auf Werkseinstellungen zurück. Bitte erstellen Sie ein Backup Ihrer Daten, bevor Sie die Systemwiederherstellung durchführen.
- Bitte stellen Sie sicher, dass das Gerät am Stromnetz angeschlossen ist und schalten Sie es während des Vorgangs nicht aus.

1



- Verwenden Sie ein USB-Speichermedium mit einer Mindestkapazität von 20GB um ein USB Recovery Image zu erstellen. Verbinden Sie das Speichermedium mit dem Notebook, an dem Sie Smart Recovery ausführen möchten.

2



- Legen Sie die Treiber-Disc ein und starten sie den "Smart Recovery Generator. (Für Modelle ohne optischen Laufwerk, nutzen Sie ein externes optisches Laufwerk)

3



- Wählen Sie Ihre Sprache aus.

4



- Führen Sie den SmartRecoveryGenerator aus.

5

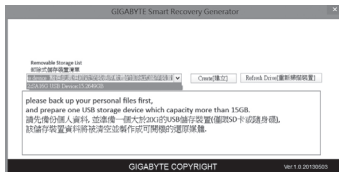

- Wählen Sie im Drop-Down-Menü unter "Removable Storage List" das entsprechende Laufwerk. Klicken Sie "Create an Image"

6

- Warten Sie, bis das "Ready"-Fenster erscheint. Die Image-Datei wurde auf Ihrem Recoverz-USB-Stick erstellt.
- Falls Sie in Zukunft die Systemwiederherstellung nutzen wollen, booten Sie Ihr System mit dem USB Recovery Image. Drücken Sie dafür während des Hochfahrens die F12 Taste, wählen sie USB als Boot-Device und warten sie, bis das System startet und der Windows 8 Bildschirm erscheint.
- Die Systemwiederherstellung kann länger als 30 minuten dauern.

GIGABYTE Softwareanwendung

■ GIGABYTE Smart Manager

Sie können den Smart Manager von GIGABYTE aktivieren, indem Sie die Verknüpfung auf dem Desktop doppelt anklicken (sofern das Betriebssystem bei dem von Ihnen erworbenen Gerät integriert ist). GIGABYTE Smart Manager ist eine Icon-basierte Bedienoberfläche, die dem Nutzer intuitiv Zugriff auf allgemeine Systemeinstellungen sowie GIGABYTE exklusive Software Utilities ermöglicht. Bitte beachten Sie, dass das GIGABYTE Smart Manager Interface, Symbole, Utilities und Software-Versionen je nach gekauftem Modell variieren können. Bitte nutzen Sie den GIGABYTE Smart Manager abhängig von der mitgelieferten Version.

Anleitung zur Systemwiederherstellung

Systemwiederherstellung

Das Notebook hat eine versteckte Partition mit einer Kopie des Betriebssystems. Sollten Sie Probleme mit dem Betriebssystem haben, können Sie jederzeit das Gerät auf Werkseinstellungen zurücksetzen.



Bitte beachten

- Falls die Festplatte gewechselt wurde oder die Partition gelöscht wurde ist die Wiederherstellungsoption nicht mehr verfügbar und das Gerät muß neu installiert werden.
- Die Wiederherstellungsfunktion ist nur verfügbar wenn bereits bei der Auslieferung ein Betriebssystem installiert ist. Geräte ohne Betriebssystem haben keine Wiederherstellungsfunktion.

Systemwiederherstellung starten

Die Systemwiederherstellung ist bereits vorinstalliert wenn das Gerät ausgeliefert wird. Im Auswahlmenü können Sie die Systemwiederherstellung starten und das Gerät auf Werkseinstellungen zurücksetzen.

In der Kurzanleitung finden Sie alle nötigen Informationen um Ihr System wiederherzustellen.



Achtung

Der PC ist jetzt betriebsbereit. Stellen Sie sicher das Ihr PC am Stromnetz ist. Der Vorgang wird einige Minuten dauern.

Windows 7 Systemwiederherstellung

1

Schalten Sie das Gerät aus und starten Sie es neu.

2



Während das Notebook startet halten Sie die F9 Taste gedrückt um das Programm zu starten.

3

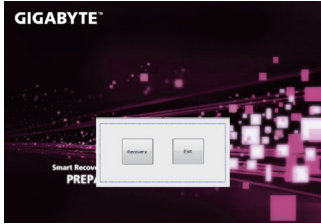

Die Wiederherstellung beginnt und Sie sehen ein Auswahlfenster. Wählen Sie „Recovery“ aus.



Achtung

Wenn „Recovery“ ausgewählt wird, werden alle persönlichen Daten gelöscht und das Betriebssystem wird auf Werkseinstellungen zurückgesetzt.

4

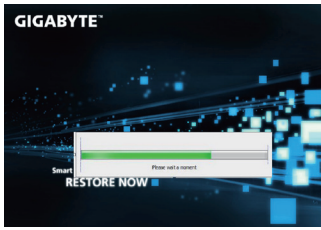

Während der Wiederherstellungsprozess läuft wird Ihnen ein Fortschrittsbalken angezeigt. Bitte vergewissern Sie sich das Ihr Gerät sich am Stromnetz befindet und schalten Sie das Gerät nicht aus.

5



Starten Sie das System nach Abschluß der Systemwiederherstellung neu.

Windows 8 Systemwiederherstellung

1

Schalten Sie das Gerät aus und starten Sie es neu.

2



Drücken und halten Sie während des Hochfahrens die F9-Taste.

3

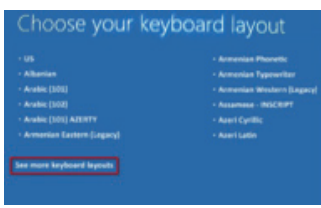

Wählen Sie Ihre Tastaturbelegung. Drücken Sie den “See more keyboard layouts“-Button um weitere Sprachen auszuwählen.

4



Wählen Sie "Troubleshoot" um in die Einstellungen zur Systemwiederherstellung zu gelangen. (Sie können auch "Continue" wählen um die Systemwiederherstellung zu schließen und um Windows 8 auszuführen um ggf. ein Backup von Dateien und Ordnern zu erstellen.



Es gibt 2 Auswahlmöglichkeiten im Wiederherstellungsmenü

• **Refresh your PC - Aktualisieren Sie Ihren PC**

Aktualisieren Sie Ihr Gerät, um die Systemstabilität zu verbessern.

• **Reset your PC - PC auf Werkseinstellung zurücksetzen**

Wenn Sie alle Daten löschen möchten, können Sie Ihren PC komplett auf Werkseinstellung zurücksetzen.

5



■ **Refresh your PC - Wählen Sie „Refresh your PC“**

[Klicken Sie auf "Next"] > [Wählen Sie ein Betriebssystem] > [Wählen Sie „Windows 8“] > [Klicken Sie auf "Refresh" um die Wiederherstellungsfunktion auszuführen.]



Folgendes wird ausgeführt

- Ihre Daten und persönlichen Einstellungen werden beibehalten.
- Ihre PC Einstellungen werden auf Werkseinstellungen gesetzt
- Apps aus dem Windows Store bleiben erhalten
- Apps die von Datenträgern oder Webseiten installiert wurden werden entfernt
- Eine Liste der gelöschten Apps wird auf Ihrem Desktop gespeichert



■ **Reset your PC - Ihren PC auf Werkzustand setzen**

[Wählen Sie „Next“] > [Wählen Sie ein Betriebssystem] > [Wählen Sie „Windows 8“] > [Möchten Sie Ihr Speichermedium komplett formatieren?]
Wenn Sie Ihre Daten entfernen, können Sie das Speichermedium säubern, sodass eine Wiederherstellung der Dateien erschwert wird. Der Sicherheitsfaktor wird erhöht, jedoch nimmt dieser Vorgang entsprechend mehr Zeit in Anspruch.]

▶ **Just remove my files - Nur Ihre Daten löschen**

Nur persönliche Daten werden gelöscht aber die Computer Einstellungen werden beibehalten.

▶ **Fully clean the drive - Das gesamte Laufwerk löschen**

Das Laufwerk wird auf Werkseinstellungen zurückgesetzt > [Klicken Sie auf "Reset" um den Wiederherstellungsvorgang auszuführen.]



folgendes wird ausgeführt

- Alle persönlichen Daten und Programme werden gelöscht.
- Ihr PC wird auf Werkseinstellungen zurückgesetzt.

Bemerkung



Advanced options - Erweiterte Optionen



System Restore - System Wiederherstellung

Wählen Sie einen Wiederherstellungspunkt von Windows der auf Ihrem PC gespeichert ist



System Image Recovery - System Wiederherstellung per Image

Windows von einem bestimmten Image File wiederherstellen



Automatic Repair - Automatische Reparatur

Beheben Sie Probleme beim Start von Windows



Command Prompt - Kommandozeile

Nutzen Sie die Windows Kommandozeile zur Fehlerbehebung



UEFI Firmware Settings - UEFI Firmware Einstellungen

Änderung der UEFI Firmware Einstellungen

Anhang

■ **Garantie und Kundendienst:**

Garantie- und Kundendiensthinweise sowie weitere Informationen finden Sie auf der Garantiekarte oder den GIGABYTE-Kundendienstseiten:

<http://www.gigabyte.com/support-downloads/technical-support.aspx>

■ **Häufig gestellte Fragen:**

Häufig gestellte Fragen finden Sie hier:

<http://www.gigabyte.com/support-downloads/faq.aspx>