

GIGABYTE™

P27

USER'S MANUAL

使 用 手 冊

● 简体中文
V2.1



感谢您选择技嘉P27笔记本电脑！

为协助您顺利使用技嘉笔记本电脑，我们特地设计此快速安装说明。如果您需要更多关于电脑功能的资料，欢迎上技嘉官网www.gigabyte.cn 查询。产品实际规格以出货为准，如有异动不再另行通知。

首次使用GIGABYTE技嘉笔记本电脑

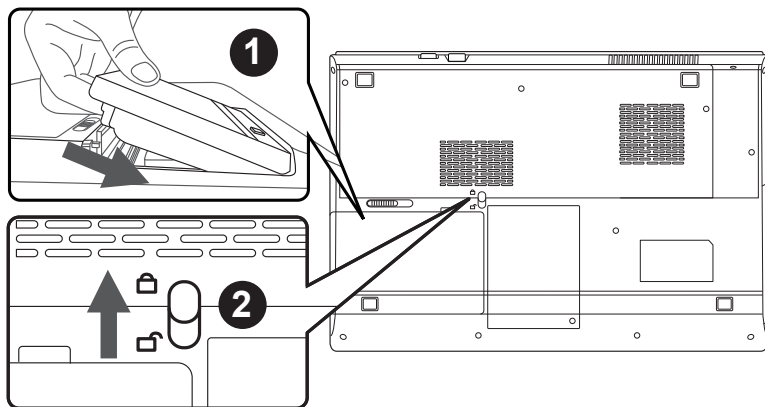

请依下列步骤装入电池：

- 1 请先将电池装妥。
- 2 接着将卡榫推至LOCK处。

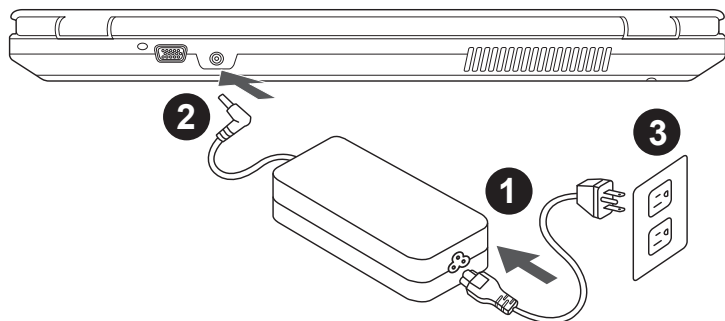

- 1 将电源线接上适配器。
- 2 将电源适配器连接到电脑电源插孔。
- 3 将电源线插入电源插座。

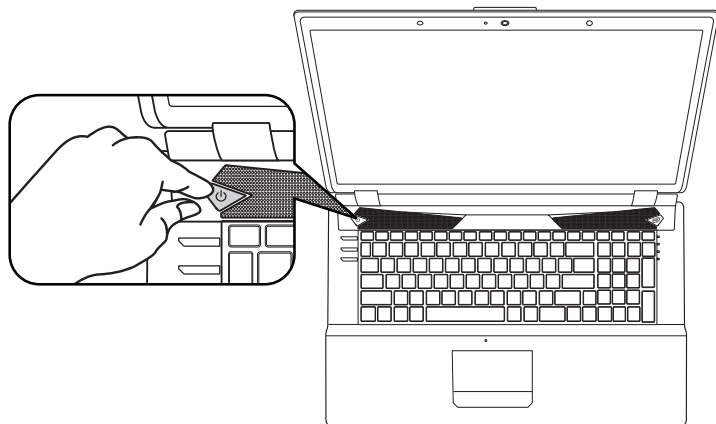

开启笔记本电脑:

电源指示灯会显示机器是否为通电的状态。第一次开机时，在还未完全进入作业系统前请勿强制关机。开启电源后，直到该作业系统配置完成前，音量无法设定。

开始第一次使用P27:

根据您的笔记本电脑配置，当您第一次开机，第一个画面会是微软Windows® 启动画面，按照该屏幕上的提示和指示，完成作业系统的配置。当软体许可条款显示时，请务必开读并同意后在继续。

顶部和前视图

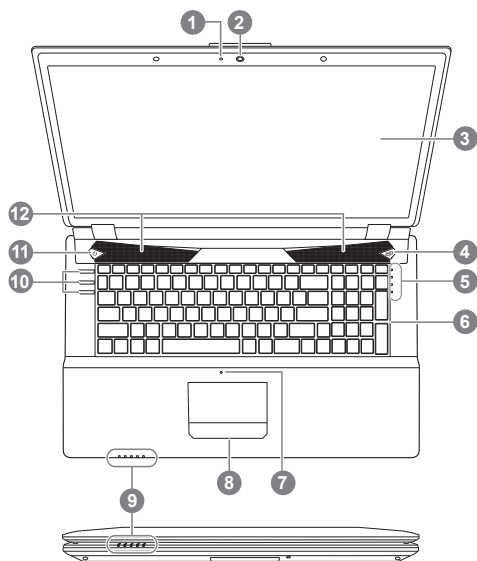

- 1 摄像头指示灯
- 2 视频摄像头
- 3 显示器
- 4 睿频加速技术按键①
- 5 LED 状态指示灯 ②
- 6 键盘
- 7 麦克风
- 8 触摸板
- 9 LED 状态指示灯 ③
- 10 功能快速键 ④
- 11 电源开关 ⑤
- 12 身历声扬声器

* 请参阅第5页的详细信息

左视图

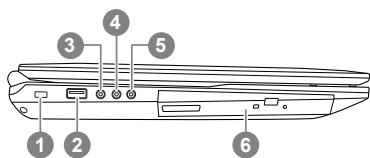

- 1 安全锁插槽
- 2 USB 2.0 接口
- 3 S / PDIF 输出插孔
- 4 麦克风插孔
- 5 耳机插孔
- 6 光驱

右视图

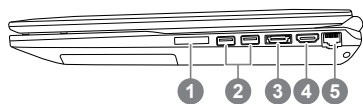

- 1 多合一读卡器
- 2 USB 3.0 接口 × 2
- 3 eSATA/USB 3.0 复合接口
- 4 HDMI 接口
- 5 以太网口(LAN)



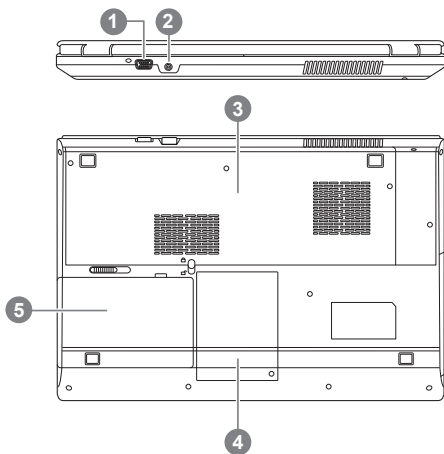











后视和底视图



- 1 外接显示器(VGA)接口
- 2 电源插孔
- 3 组件插槽盖
- 4 硬盘槽
- 5 电池

快速按键与LED状态指示灯

关于快速按键与LED 状态指示灯在电脑上显示状态，请参阅以下的资讯

| 开关与指示灯 | 图示 | LED灯颜色 | 功能说明 |
|----------|---|--------|-------------------|
| LED指示灯 ② |  | 橙色 | Intel睿频加速技术已启动 |
| |  | 绿色 | |
| |  | 白色 | 硬盘已启动 |
| |  | 绿色 | Wi-Fi,Bluetooth关闭 |
| LED指示灯 ③ | | 橙色 | AC/ DC电源已连接 |
| |  | 绿色 | 电脑已开启 |
| |  | 闪烁绿色 | 电脑睡眠模式已启动 |
| | | 橙色 | 电池正在充电 |
| |  | 绿色 | 电池已充满电 |
| | | 闪烁绿色 | 电池已达到低电压状态 |
| 功能快速按钮 ④ |  | 绿色 | 数字键盘锁定已开启 |
| |  | 绿色 | 字母大写锁定已开启 |
| |  | 绿色 | 旋转锁定已开启 |
| |  | 无 | 视频摄像头（开/关） |
| 功能快速按钮 ④ |  | 无 | 喇叭静音（开/关） |
| |  | 无 | Wi-Fi（开/关） |
| 电源开关 ⑤ |  | 白色 | 电脑开机 |

快速键

许多电脑的设定例如屏幕亮度，喇叭音量等可利用电脑的快速键直接调整。如需使用快速键，请依下表先按住<Fn>键，再按下<F1>~<F12>等按键。

| 快速键 | 功能 | 功能叙述 |
|--|--------|----------------------------------|
|  Fn + ~ | 媒体控制键 | 控制多媒体播放，暂停等功能 |
|  Fn + F1 | 触摸板开关 | 开启/关闭触摸板 |
|  Fn + F2 | 显示器关闭 | 关闭显示器。 (按任意键或使用触摸板可开启) |
|  Fn + F3 | 扬声器静音 | 将扬声器切换为静音模式。 |
|  Fn + F4 | 睡眠模式 | 让电脑进入睡眠模式。 |
|  Fn + F5 | 减弱音量 | 降低扬声器音量。 |
|  Fn + F6 | 增大音量 | 提高扬声器音量。 |
|  Fn + F7 | 屏幕显示切换 | 在电脑屏幕以及外接显示器或显示器之间切换视频输出，或者同时显示。 |
|  Fn + F8 | 减弱亮度 | 降低屏幕亮度。 |
|  Fn + F9 | 屏幕亮度 | 提高屏幕亮度。 |
|  Fn + F10 | 摄像头 | 开启/关闭内建摄像头。 |
|  Fn + F11 | 飞行模式 | 开启/关闭飞行模式 |
|  Fn + F12 | 键盘背光开关 | 调整键盘背光亮度。 |

系统设定

如需进入BIOS、系统还原、设定开机优先顺序等设定，可利用下列快速键进行调整。

| 快速键 | 功能 | 功能叙述 |
|-----|--------|------------|
| F2 | BIOS设定 | 进入BIOS设定页面 |
| F9 | 系统还原 | 启动系统还原页面 |
| F12 | 开机碟选择 | 启动开机碟选择页面 |

系统RAID 0/1设定说明



警告

- 自行制作 RAID 0/1 的安装及使用前，请先做好资料备份，以免资料丢失。
- RAID 1 需要两颗同样规格及相同容量大小的储存装置。
- RAID 0 需要两颗同样规格的储存装置，但容量大小可以不一样。

7

简体中文

1

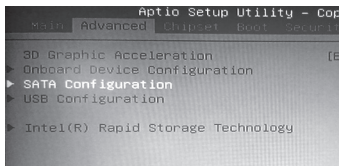

- 按 [F2] > 进入 BIOS 设定。
- 选择 [Advanced] > [SATA configuration] 。

2

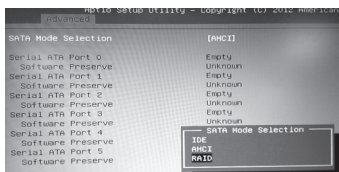

- 将选项 [SATA Mode selection] 由 [AHCI] 变更为 [RAID] 。
- 按 [F10] to save and exit. 后进入 Windows 8 。

3



- 进入 [应用程式] 并开启 [Intel 快速储存技术] 。

4



- 点选 [建立] 。

5

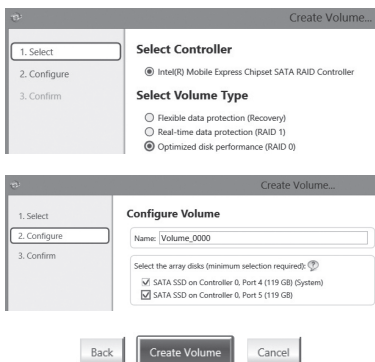

- 选取 > [选取磁盘区类型] > [最佳化的磁盘效能 RAID 0/1] 。
- 设定磁盘区名称，并将要做的磁盘阵列勾选。
- 按下 [建立磁盘区] 。
- 待程序完成后重新开机，即可完成 RAID 0/1 的建立。

Smart USB Backup 使用说明 (原 Recovery Image USB)

⚠ 注意

- 为避免储存装置毁损导致原厂的还原映像档遗失，您可以透过此软件来备份原厂的还原映像档
- 如果您想更换新的储存装置，您可以透过此软件将原厂还原映像档备份至 USB 随身碟，安装好新的储存装置后，再将出厂的默认系统倒回新储存装置。
- 使用本软件所制作的还原 USB 随身碟 将系统还原以前，请先做好数据备份，以免数据流失。
- 利用还原 USB 随身碟进行系统还原时，请勿移除或关掉电源。

1



- 若要制作原厂映像档的还原 USB 随身碟，请先插入容量至少有 20GB 的 USB 随身碟 (请先将 USB 随身碟里原有的数据备份，避免因下述操作造成 USB 随身碟里的数据遗失)

2



- 放入驱动程序光盘，执行安装” Smart USB Backup”。(无内建光驱的机种，请外接 USB 光驱；若光盘内没有软件，请上 <http://www.gigabyte.com> 下载)。

3



- 安装完成后，执行桌面上的” Smart USB Backup”。

4



- 从清单中选取刚刚插入的 USB 随身碟，然后选择建立还原 USB。

5

- 跳出结束窗口后即完成。
- 若要还原您的系统，请在开机时按 F12，选择用【USB 随身碟开机】，【USB 随身碟】会自动完成还原您的系统。
- 还原时间约需 30 分钟 (所需时间会因 USB 随身碟种类而有所不同)。

系统还原使用说明

系统还原（修复您的笔记本电脑操作系统）

当操作系统使用上出现不稳定的情况，笔记本电脑原厂出货的储存装置里有一个隐藏磁区，其内容为操作系统的完整备份映射档，可以用来救援系统将储存装置里的操作系统还原到出厂预设值。



注意

- 如果储存装置有被更换过或删除该隐藏磁区，还原功能将无法使用，需送维修中心还原。
- 出厂规格为预搭操作系统时才有此还原功能，若是 DOS 销售则不提供此功能。

启动系统还原

系统还原功能是笔记本电脑出厂时被预先安装的。该选项可以启动 Windows 故障还原工具，重新安装操作系统为出厂预设值。

以下为简要介绍如何启动还原工具，并开始还原系统。



执行还原前请注意

确认笔记本电脑已接上外接电源，还原系统会花费几分钟的时间。

Windows 7 系统还原说明

1

关机并重新启动笔记本电脑。

2



启动笔记本电脑后，按着 F9 按键几秒钟以启动还原工具。

3



进入还原系统模式，工具列会有还原选项，如您确定要系统还原，点选“Recovery”执行。



注意

一选择还原后，所有原本的个人资料与档案将被删除，并还原系统及储存装置至出厂预设值。

4

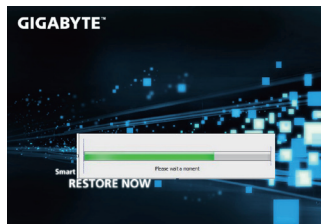

还原窗口开启并进行系统还原，在这之时请确认接上适配器确保电力无虞，并请勿关闭电源。

5



当完成系统还原时即可重新开机笔记本电脑。

Windows 8.1 系统还原说明

1

关机并重新启动笔记本电脑。

2



启动笔记本电脑后，按着 F9 按键几秒钟以启动还原工具。

3



选择“Troubleshoot”进入系统还原及进阶选项。

（您也可以选择“Continue”直接进入 Windows 8.1 操作系统，先行备份个人资料与档案再作还原。）



系统还原有两种方式可供选择

- **Refresh your PC** - 重置电脑设定值
如果电脑因软件或设定值不佳而不稳定，您可以重置电脑设定值而不遗失个人资料。
- **Reset your PC** - 复原电脑
如果电脑因软件或设定值不佳而不稳定，您可以复原电脑为出厂预设值并移除所有个人资料。
注意：将会遗失所有的个人资料与档案。

4



■ **Refresh your PC** - 选择重置电脑设定值

选择一个使用者帐户后继续。



注意事项

- 笔记本电脑里的个人化设定不会被改变。
- 笔记本电脑的设定值会被还原至出厂预设值。
- 由 Windows 市集所安装的 Apps 会保留。
- 由网页下载或光碟安装的应用程序会被移除。
- 被移除的应用程序的清单会被储存在桌面上。



■ Reset your PC- 复原电脑

▶ Just remove my files - 只移除个人档案

只移除个人档案，但保留电脑设定值。

▶ Fully clean the drive - 完整还原至出厂设定值

完整还原储存装置至出厂设定值，会花费较长的还原时间。

>【按下” Reset” 执行】。



注意

- 您所有的个人档案与应用程序将会被移除。
- 所有的电脑设定值将会被还原至系统出厂值。



■ Advanced options - 其它或进阶选项

更多系统还原的进阶设定。



System Restore - 系统还原

选择系统还原的记录时间，将系统还原至该时间点。



System Image Recovery - 系统备份还原

使用之前备份的系统备份资料还原 Windows 系统。



Automatic Repair - 自动修复程序

自动修复及解决 Windows 系统问题。



Command Prompt - 命令提示字元

使用命令字元集执行进阶的疑难排解。



UEFI Firmware Settings - UEFI BIOS 设定

重新启动，变更 UEFI BIOS 设定值。



启动设置

更改 Windows 启动行为。

■ 保修及客服信息：

相关保修条款及客服资讯请参考随货所附之保修保证书，或参考技嘉技术支援网站。
<http://www.gigabyte.cn/support-downloads/technical-support.aspx>

■ FAQ：

相关常见问题请参考技嘉常见问题网站。
<http://www.gigabyte.cn/support-downloads/faq.aspxpx>