

**GIGABYTE™**

**P17** **USER'S MANUAL**  
**使 用 手 冊**

**Français**

## Félicitations pour l'achat de votre portable GIGABYTE P17

Ce manuel vous aidera à installer et commencer à utiliser votre nouvel ordinateur portable. Les caractéristiques de ce dernier sont sujettes à la configuration du fabricant lors de l'envoi et peuvent changer sans avis préalable, écrit ou autre. Pour plus d'informations, visitez notre site Web [www.gigabyte.fr](http://www.gigabyte.fr).

### Premier démarrage de votre portable GIGABYTE

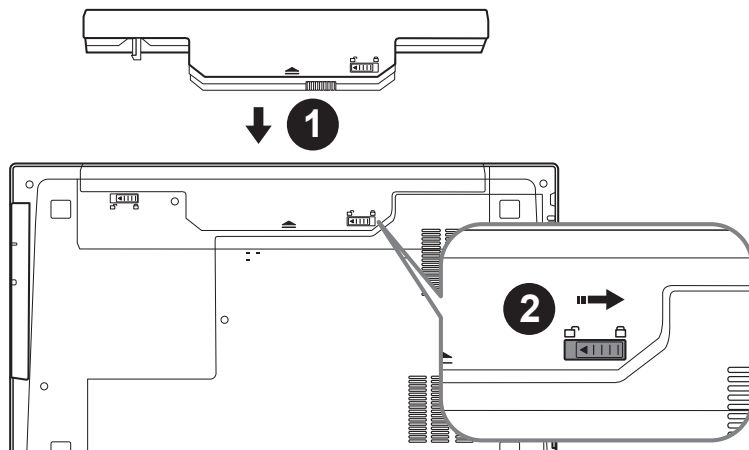

Afin d'installer la batterie, veillez à suivre les étapes indiquées ci-dessous

- 1 Placez la batterie dans son compartiment, selon le schéma ci-dessus.
- 2 N'oubliez pas de verrouiller la batterie à l'aide du loquet.

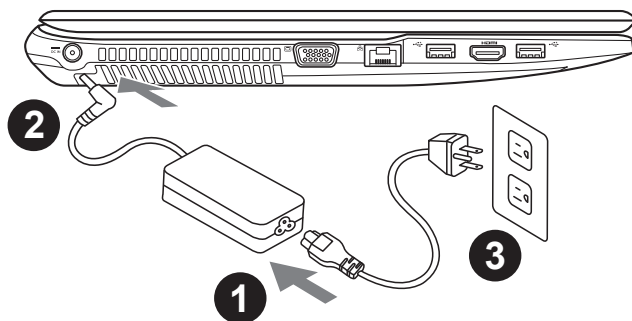

- 1 Connectez le câble d'alimentation à l'adaptateur secteur.
- 2 Connectez l'adaptateur secteur à la prise d'alimentation du portable, sur le côté gauche du portable.
- 3 Branchez au secteur, l'autre côté du câble d'alimentation.

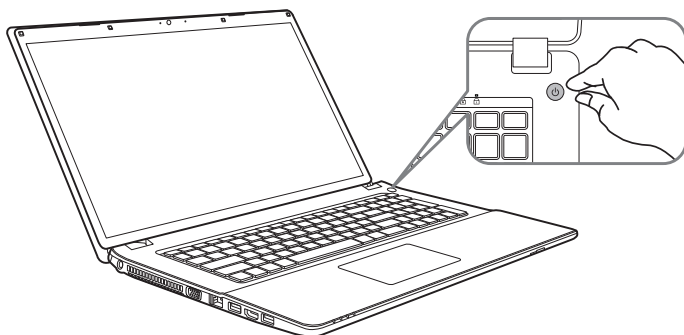

### **Mise sous tension :**

Après avoir allumé votre P17 pour la toute première fois, ne l'éteignez pas avant que le système d'exploitation ne soit configuré. Veuillez noter que le volume audio ne fonctionne pas avant que l'installation Windows® ne soit complètement terminée.

### **Premier démarrage de votre P17 :**

En fonction de votre configuration, l'écran de démarrage de Microsoft® Windows® sera la première image qui apparaîtra à l'écran au démarrage de votre portable. Suivez les instructions et entrez vos informations personnelles afin de terminer le paramétrage du système d'exploitation Windows®.

# Visite guidée de votre portable GIGABYTE

## Vue de dessus

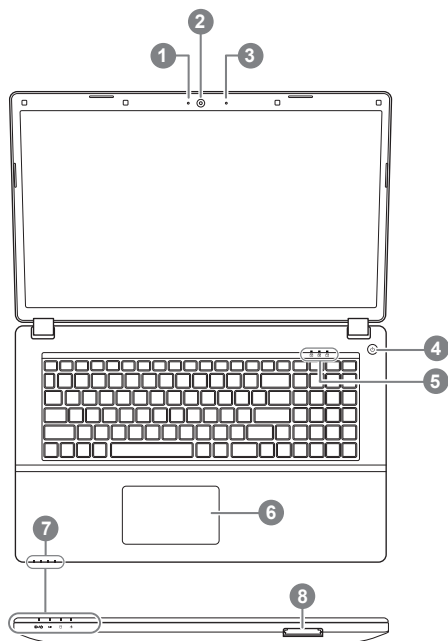

- 1 LED de fonctionnement de la Webcam
  - 2 Webcam
  - 3 Micro intégré
  - 4 Bouton d'alimentation
  - 5 Indicateurs LED ❶
  - 6 Pavé tactile (Touchpad) et boutons
  - 7 Indicateurs LED ❷
  - 8 Lecteur de cartes Flash
- ❶
- ☐ Num lock activé (pavé numérique)
  - ☐ Caps lock activé (Majuscules)
  - ☐ Arrêt défilement activé
- ❷
- ☐ LED PC alumé / Mode veille
  - ☐ LED d'état de la batterie
  - ☐ LED de fonctionnement du disque dur
  - ☐ LED mode Avion activé

## Vue de gauche

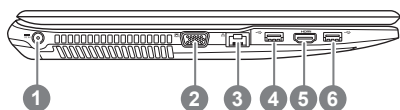

- 1 Prise d'alimentation
- 2 Port D-Sub (VGA)
- 3 Port RJ45 (LAN)
- 4 Port USB 3.0
- 5 Port HDMI
- 6 Port USB 3.0

## Vue de droite

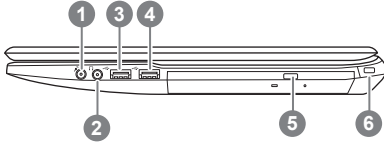

- 1 Entrée micro
- 2 Sortie casque
- 3 Ports USB 2.0
- 4 Ports USB 3.0
- 5 Lecteur/graveur de disque optique
- 6 Attache antivol de type Kensington



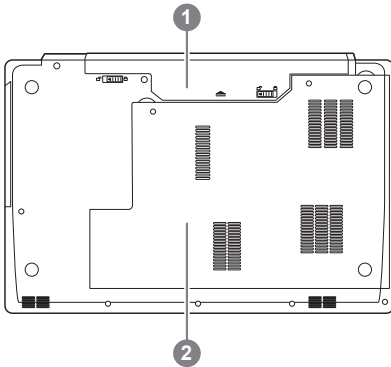





## Vue de dessous

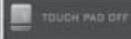

- 1 Batterie
- 2 Compartiment mémoire et disque dur

# Boutons de Raccourcis

Votre ordinateur dispose de touches raccourcies ou combinaisons de touches pour accéder aux principaux contrôles comme l'intensité d'affichage à l'écran ou le contrôle du volume. Pour activer ces fonctions, gardez la touche <Fn> appuyée, en combinaison avec l'autre touche correspondante à la fonction demandée.

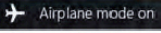
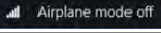
Touches	Description	Icône
<b>Fn+Esc</b>	Accès au Centre de contrôle (voir plus bas)	
<b>Fn+1</b>	Contrôle des ventilateurs - Automatique ou pleine puissance	 
<b>Fn+~</b>	Lecture/Pause (pour tous les programmes audi/vidéo)	
<b>Fn+F1</b>	Active ou Désactive le pavé tactile (Touchpad)	 
<b>Fn+F2</b>	Active ou désactive l'affichage à l'écran. (Appuyez sur une touche ou sur le Touchpad pour rallumer)	
<b>Fn+F3</b>	Active ou désactive le son	
<b>Fn+F5/F6</b>	Augmente/Baisse le volume audio	
<b>Fn+F7</b>	Partage l'affichage entre l'écran du portable et/ou un moniteur externe	
<b>Fn+F8/F9</b>	Baisse / Augmente la luminosité de l'écran	
<b>Fn+F10</b>	Active ou Désactive la Webcam	 
<b>Fn+F11</b>	Active ou Désactive le mode Avion	 
<b>Fn+F12</b>	Active le mode veille	

# Utilisation de la baie amovible du P17

1

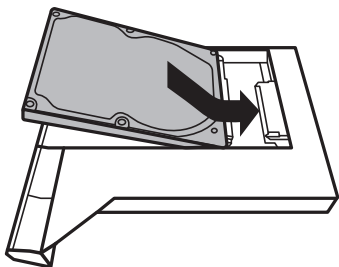

- Installez le disque dur dans la baie amovible.

2

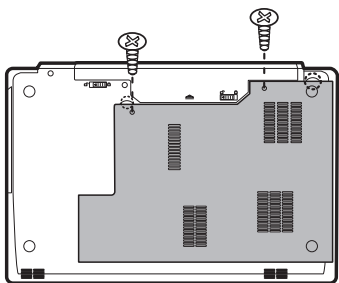

- Dévissez les deux vis pour démonter le capot.

3

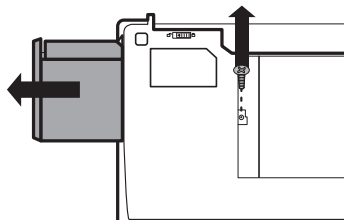

- Dévissez la vis qui maintient le lecteur optique et enlevez le lecteur du portable.

4

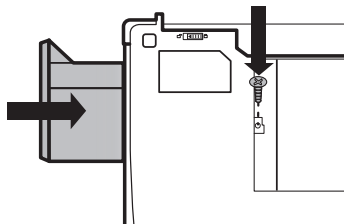

- Remettez la baie amovible dans l'emplacement et revissez toutes les vis.

# Guide du système de restauration

## Système de restauration (restaurer le système d'exploitation de votre Portable)

Quand quelque chose ne va pas avec le système d'exploitation de votre portable, le système de stockage de l'ordinateur a une partition cachée contenant une image de sauvegarde complète du système d'exploitation qui peut être utilisée pour restaurer le système en revenant aux paramètres d'usine par défaut.



### Note

- Si le système de stockage a été changé ou la partition supprimée, l'option de récupération ne sera plus disponible et un service de récupération complet sera nécessaire.
- La fonction de récupération est disponible uniquement sur les appareils avec un système d'exploitation préinstallé. Les appareils livrés sous DOS ne disposent pas de la fonction de restauration.

## Utiliser System Recovery

La fonction de restauration du système d'exploitation est installée en nos usines. Le menu d'options au démarrage vous permet de lancer l'outil de restauration de Windows pour réinstaller le système d'exploitation avec les réglages d'usine par défaut.

La brève introduction ci-dessous va vous montrer comment démarrer l'outil de restauration et comment restaurer votre système.



### Tout est prêt pour commencer

Assurez-vous que votre PC est branché au courant. Patientez ensuite quelques minutes.

## Guide de restauration pour Windows 7

1

Eteignez et redémarrez l'ordinateur.

2



Pendant que l'ordinateur s'allume, appuyez et maintenez la touche F9 pour lancer l'outil.

3

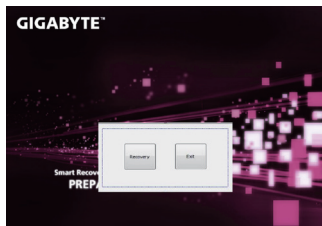

L'outil de restauration se lance et apparaît une fenêtre avec 2 boutons. Cliquez sur "Recovery" pour démarrer le processus.



### Attention

Une fois "Recovery" sélectionné, vos données personnelles et les fichiers seront supprimés. L'utilitaire commence alors la restauration et le système d'exploitation se réinitialise avec les paramètres d'usine par défaut.

4

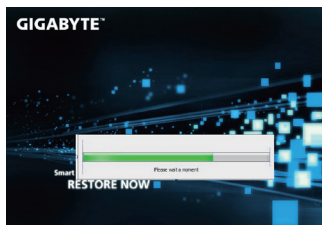

Un indicateur de progression s'affiche dans une nouvelle fenêtre lorsque le processus de récupération est en cours d'exécution. S'il vous plaît, assurez-vous que l'adaptateur secteur est branché et n'éteignez pas votre ordinateur.



5



Lorsque la restauration du système est terminée, redémarrez l'ordinateur.

## Guide de restauration du système Windows 10

1

Eteignez et redémarrez votre ordinateur.

2



Pendant que l'ordinateur redémarre, appuyez et maintenez la touche F9 appuyée pour lancer l'utilitaire.

3



Choisissez "Troubleshoot" (Résoudre) pour entrer dans les paramètres de restauration. (Vous pouvez également choisir "Continue" (continuer) pour sortir du système de restauration et continuer de démarrer votre portable sous Windows 10 pour sauvegarder vos données et fichiers personnels.



### Il y a deux options de restauration :

- **Reset this PC**

Vous pouvez choisir de conserver ou d'effacer vos fichiers et ensuite de réinstaller Windows sans perdre vos données.

- **GIGABYTE Smart Recovery**

Vos paramètres seront restaurés à l'origine, comme lorsque le PC est sorti d'usine.

4



### ■ Choix "Reset this PC"

- ▶ **Keep my files : Conserver mes fichiers**

Choisissez un compte avant de continuer. Toutes les applications seront effacées, et les paramètres reviendront à l'origine (sans les applications GIGABYTE), mais vos fichiers personnels seront conservés.

- ▶ **Remove everything : Tout effacer**

Tous les paramètres, applications et fichiers personnels seront effacés.

- ⇒ **Just remove my files : Effacer seulement mes fichiers**

Seules les données personnelles seront effacées, mais les paramètres de l'ordinateur seront conservés.

- ⇒ **Fully clean the drive : Nettoyer complètement le disque**

Le disque sera complètement restauré d'usine avec tous les paramètres d'origine. Cela prend plus de temps. [Cliquez sur "Reset" pour exécuter la restauration]



### Voici ce qui va se passer

- Tous vos fichiers personnels et applications seront supprimés.
- Les paramètres de votre PC seront restaurés à l'origine du système d'exploitation (sans les applications GIGABYTE)



## ■ GIGABYTE Smart Recovery



La restauration sera activée et vous verrez les boutons des différentes options. Cliquez sur “Yes” (oui) pour commencer.



### Attention

- Une fois la restauration lancée, vos données personnelles et fichiers seront effacés dès que l'ordinateur commence la restauration, et le système d'exploitation sera restauré avec les paramètres d'usine.
- Une barre de progression indiquera la progression du processus de restauration dans la fenêtre. Vérifiez que l'adaptateur secteur est bien branché et n'éteignez pas l'ordinateur.

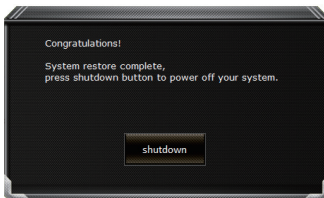

Après la fin de la restauration cliquez sur le bouton “Shutdown” (Eteindre) pour éteindre votre ordinateur.



## ■ Options avancées



### System Restore : Restauration du système

Utilisez un point de restauration enregistré au préalable sur votre ordinateur pour restaurer votre système.



### System Image Recovery : Restauration à partir d'une image système.

Restaurer Windows en utilisant une image spécifique du système.



### Startup Repair : Réparation du système de démarrage

Résoudre les problèmes qui empêchent le chargement de Windows.



### Command Prompt : Invite de commandes

Utiliser l'invite de commande pour un dépannage avancé.



### UEFI Firmware Settings : Paramétrage du BIOS UEFI

Changer les paramètres du BIOS UEFI



### Startup Settings : Paramètres de démarrage

Changer le comportement de Windows au démarrage.

### ■ Garantie & Service :

Pour les informations de garantie et de service, référez-vous à la carte de garantie ou sur le site internet GIGABYTE suivant :

<http://www.gigabyte.fr/support-downloads/support-downloads.aspx>

### ■ FAQ:

FAQ (Questions fréquentes) - Référez-vous au lien suivant :

<http://www.gigabyte.fr/support-downloads/faq.aspx>