

**GIGABYTE™**

**P15** **USER'S MANUAL**  
**使 用 手 冊**

**Русский**

## Поздравляем Вас с приобретением нового ноутбука GIGABYTE!

Данное руководство поможет вам настроить и начать работу с вашим новым ноутбуком. Финальная конфигурация зависит от модели и места покупки устройства. На момент отгрузки все технические характеристики соответствуют заводским стандартам, и могут изменяться без предварительного уведомления. Более подробную информацию можно получить на сайте [www.gigabyte.com](http://www.gigabyte.com).

### Первый запуск ноутбука GIGABYTE

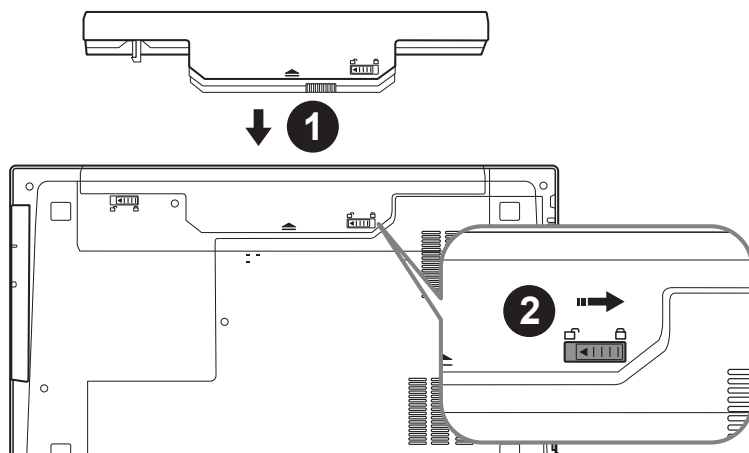

**Для установки батареи, пожалуйста, следуйте следующим инструкциям:**

- 1 Вставьте аккумулятор в гнездо
- 2 Не забудьте задвинуть защелку в позицию "зафиксировано"

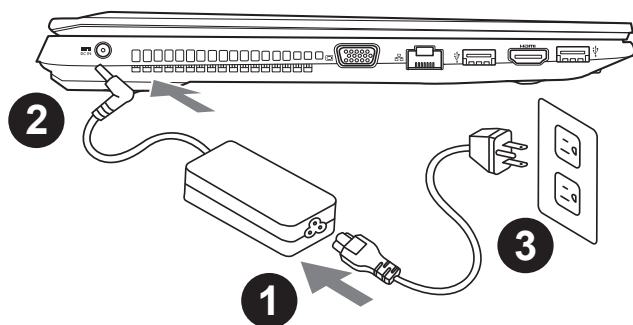

- 1 Соедините шнур питания и сетевой адаптер.
- 2 Подключите адаптер переменного тока к гнезду DC на левой стороне ноутбука.
- 3 Подключите шнур питания к электрической розетке.

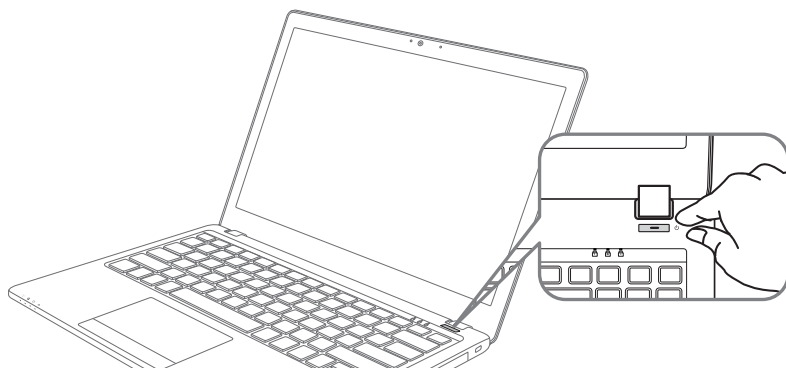

## **Включение ноутбука**

Включив P15 первый раз, не выключайте ноутбук до тех пор, пока не завершится настройка операционной системы. **ВНИМАНИЕ:** Звук не будет работать до завершения установки Windows®.

## **Первая загрузка P15**

В зависимости от конфигурации вашего ноутбука при включении его впервые окно начальной загрузки Microsoft Windows® Boot Screen будет первым, что появится на экране. Следуя инструкциям, появляющимся на экране компьютера, введите информацию о себе для завершения установки операционной системы Windows®.

# Знакомство с ноутбуком GIGABYTE

## Вид сверху

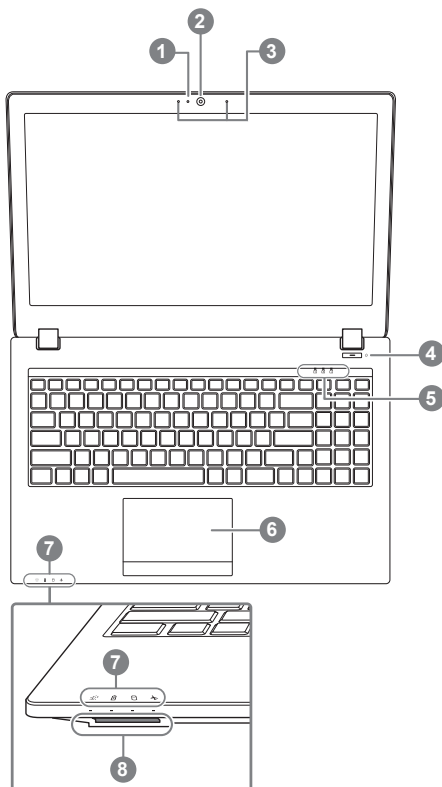

- 1 Индикатор работы вебкамеры
  - 2 Вебкамера
  - 3 Встроенный микрофон
  - 4 Кнопка включения
  - 5 Светодиодные индикаторы ❶
  - 6 Сенсорная панель и кнопки
  - 7 Светодиодные индикаторы ❷
  - 8 Кард-ридер
- ❶ Number Lock активирован  
 Caps Lock активирован  
 Scroll Lock активирован
- ❷ Индикатор питания  
 Индикатор состояния батареи  
 Индикатор состояния HDD  
 Индикатор режима "в самолёте"

## Вид слева

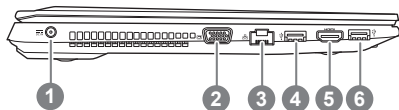

- 1 Гнездо питания DC
- 2 D-Sub (VGA) разъём
- 3 Разъём LAN (RJ 45)
- 4 Порты USB 3.0
- 5 HDMI
- 6 Порты USB 3.0

## Вид справа

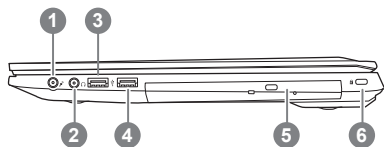

- 1 Вход для микрофона
- 2 Выход для наушников
- 3 Порты USB 2.0
- 4 Порты USB 3.0
- 5 Оптический привод
- 6 Слот для замка Kensington



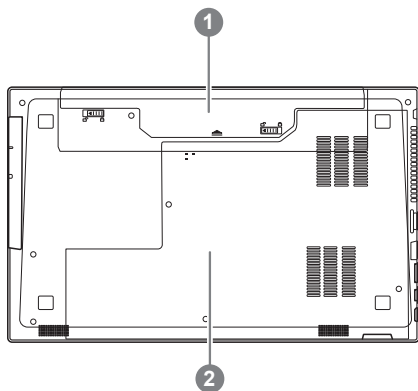





## Вид снизу



- 1 Батарея
- 2 Отсек памяти и HDD

# Горячие клавиши

Компьютер использует горячие клавиши или комбинации клавиш для доступа к большинству контроллеров компьютера, таким как яркость экрана и вывод звука. Чтобы активировать горячие клавиши, нажмите и удерживайте клавишу <Fn> до того как нажимать другую клавишу горячей комбинации.

Горячая клавиша	Описание функции
<b>Fn+~</b>	Воспроизвести / пауза (в аудио / видео проигрывателях)
<b>Fn+F1</b>	Включить / выключить сенсорную панель 
<b>Fn+F2</b>	Выключить подсветку LCD (нажмите любую клавишу или используйте сенсорную панель для повторного включения)
<b>Fn+F3</b>	Включить / выключить звук 
<b>Fn+F5/F6</b>	Увеличить / уменьшить громкость звука 
<b>Fn+F7</b>	Включить / выключить экран
<b>Fn+F8/F9</b>	Уменьшить / увеличить яркость экрана
<b>Fn+F10</b>	Включить / выключить вебкамеру 
<b>Fn+F11</b>	Включить / выключить режим "в самолёте" 
<b>Fn+F12</b>	Войти в / выйти из спящего режима
<b>Fn+ NumLK</b>	Переключатель режима Number Lock 
<b>Fn+ScrLK</b>	Переключатель режима Scroll Lock 
<b>Caps Lock</b>	Переключатель режима Caps Lock 

# Руководство пользователя P15F Caddy Bay

1

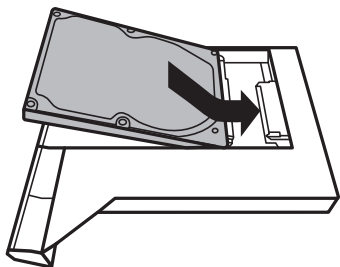

- Установите жесткий диск в отсек Caddy bay.

2

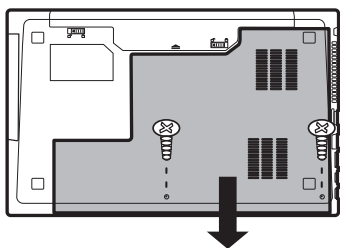

- Удалив два винта, откройте заднюю крышку.

3

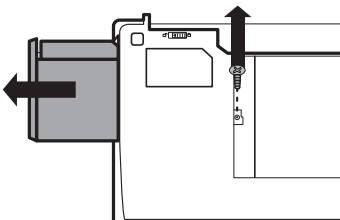

- Удалите один винт и достаньте отсек с оптическим приводом.

4

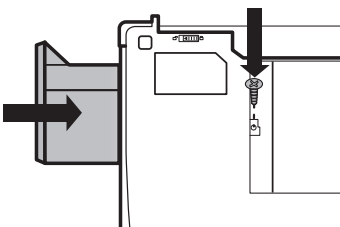

- Вставьте отсек Caddy Bay в ноутбук и заверните винты.

# Инструкция по восстановлению ОС

## Восстановление операционной системы вашего ноутбука

При возникновении проблем с работой операционной системы, вы можете восстановить систему до заводских установок при помощи запасной полной версии ОС, которая хранится в закрытом разделе базы данных вашего ноутбука.



### Внимание

- если база данных отключена или закрытый раздел ее удален опция восстановления системы будет недоступна.
- опция восстановления системы доступна только для устройств с преустановленной ОС. Устройства с ОС ДОС не имеют доступа к функции восстановления ОС.

## Запуск функции Восстановление системы

Функция Восстановление системы преустановлена на вашем ноутбуке еще до отгрузки его с завода. Меню опций позволяет запустить функцию Восстановление системы для того, чтобы восстановить ОС до заводских конфигураций.

Краткая инструкция ниже показывает как запустить функцию Восстановление системы и обновить ОС.



### Готово

Убедитесь, что адаптер переменного тока подключен к розетке.

## Инструкция по Восстановлению Windows 7

1

Выключите и перезагрузите ваш ноутбук.

2



В режиме включения ноутбука нажмите и удерживайте кнопку F9 для запуска функции восстановления ОС.

3

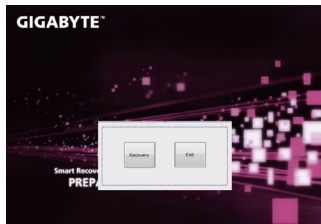

Функция Восстановление системы активируется и на экране появятся кнопки управления. Нажмите на кнопку “Восстановление” для запуска функции.



### Внимание

после того как вы нажали кнопку “Восстановление”, ваши личные данные и файлы будут удалены в процессе восстановления системы до заводских конфигураций.



4

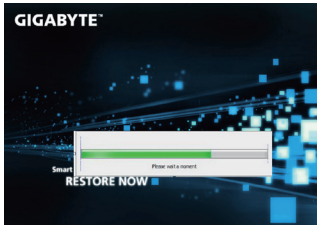

Индикаторная полоска процесса восстановления появится на экране при запуске функции. Убедитесь, что адаптер переменного тока подключен к розетке. Не выключайте ваш ноутбук.

5



Перезагрузите ваш ноутбук по завершении процесса Восстановление системы.

## Инструкция по восстановлению Windows 10

1

Выключите и вновь запустите ноутбук.

2



В процессе включения ноутбука нажмите и удерживайте F9 для запуска утилиты восстановления.

3



Выберите “Troubleshoot” (устранение неисправностей) для входа в настройки восстановления. (Вы также можете выбрать “Continue” (продолжить) для выхода из системы восстановления и загрузки Windows 10 для резервного копирования ваших данных).



### Существуют две опции для восстановления системы

- **Reset this PC - Переустановка системы**  
Вы можете выбрать сохранить или удалить ваши файлы и переустановить Windows без потери ваших файлов.
- **GIGABYTE Utility**  
Установки вашего ПК будут возвращены к заводским установкам по умолчанию.

**ВНИМАНИЕ: Все персональные данные и файлы будут удалены.**



## ■ Выберите “Reset this PC” (Переустановка системы)

### ► Keep my files Сохранить мои файлы

Выберите учетную запись для продолжения.

Все приложения будут удалены, а настройки вернуться к состоянию по умолчанию ОС (без приложений GIGABYTE), однако ваши персональные файлы будут сохранены.

### ► Remove everything Удалить всё

Все приложения, настройки и личные файлы будут удалены.

#### ⇒ Just remove my files - Удалить только мои файлы

Только личные данные и файлы будут удалены, настройки компьютера будут сохранены.

#### ⇒ Fully clean the drive - Полностью очистить диск

Диск будет полностью возвращен к заводскому состоянию по умолчанию. Эта процедура занимает больше времени. > [Нажмите “Reset” для выполнения функции восстановления.]



### В данном случае произойдет следующее:

- Все ваши личные файлы и приложения будут удалены.
- Настройки вашего ПК вернуться к заводским по умолчанию (без приложений GIGABYTE).



## ■ Выберите “GIGABYTE Utility”



Функция восстановления будет активирована и вы увидите кнопки опций восстановления в окне. Нажмите “Yes”/Да для начала работы.



### ВНИМАНИЕ

- При выборе “Recovery” / Восстановления, ваши личные данные и файлы будут удалены как только ноутбук начнет процедуру восстановления, а операционная система будет восстановлена к заводским настройкам по умолчанию. Индикатор прогресса появится в окне с началом работы процесса восстановления. Пожалуйста, убедитесь, что Ваш ноутбук подключен к сети питания через AC адаптер и не выключайте ноутбук.



После завершения системы восстановления, пожалуйста, нажмите “Shutdown” / Выключить.



## ■ Расширенные опции



### **System Restore Восстановление системы**

Используйте точку восстановления, ранее созданную на вашем ПК, для восстановления Windows.



### **System Image Recovery Восстановление образа системы**

Восстановление Windows с помощью конкретного файла образа системы.



### **Startup Repair Устранение проблем загрузки**

Устранить проблемы, не позволяющие Windows загрузиться.



### **Command Prompt Командная строка**

Использовать командную строку для продвинутого устранения неполадок.



### **UEFI Firmware Settings Настройки прошивки UEFI**

Изменить настройки прошивки UEFI вашего ПК.



### **Startup Setting Настройки запуска**

Изменить настройки запуска Windows.

## Приложение

### ■ Гарантийное обслуживание :

Информацию о гарантии, сервисном обслуживании и связанные с ними сведения можно получить на гарантийном талоне или официальном сайте поддержки GIGABYTE по адресу:<http://www.gigabyte.com/support-downloads/technical-support.aspx>

### ■ Часто задаваемые вопросы :

Ответы на часто задаваемые вопросы (FAQ) можно получить по ссылке:  
<http://www.gigabyte.com/support-downloads/faq.aspx>