

GIGABYTE™



P15 USER'S MANUAL
使用手冊

한국어



* Images Used for Reference Only

V6.0

기가바이트 노트북을 구매 하신 것을 축하 드립니다.

이 설명서는 당신이 새로 구매한 노트북을 처음 세팅 하는데 도움을 줄 것입니다. 마지막 제품의 스펙은 당신의 구매 시점에 따라 다를 수 있습니다. 이는 기가바이트가 사 전 서면의 통보 없이 변경할 수 있는 권리를 가지고 있습니다. 보다 더 자세한 정보가 필요 하시면 저의 웹사이트 www.gigabyte.com. 을 방문 하십시오.

기가바이트 노트북 처음 으로 사용 하기

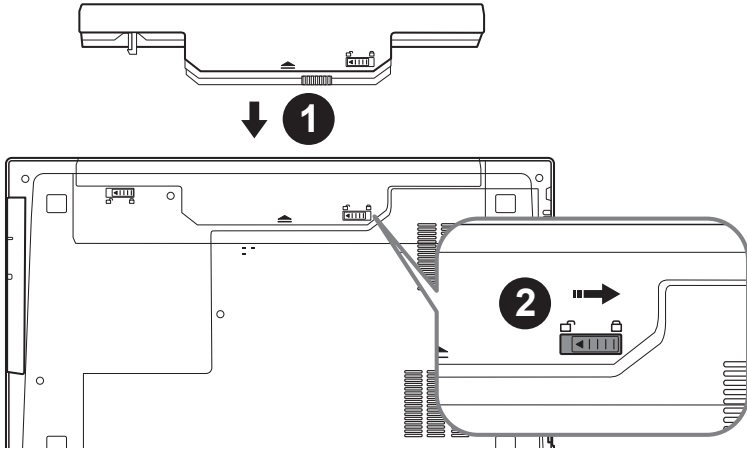

배터리 연결시 다음과 같은 설명을 참고 하십시오:

- 1 배터리 팩을 배터리 삽입구로 넣으십시오.
- 2 스위치를 잠금 위치까지 미는 것을 기억 하십시오.

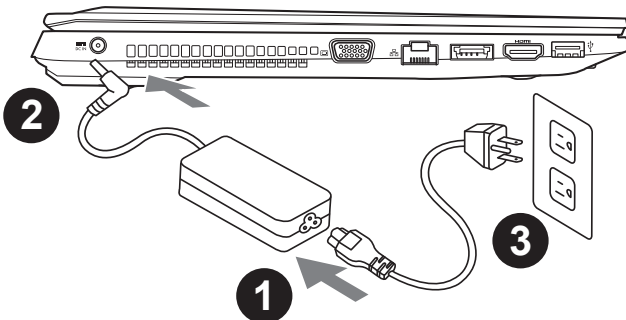

- 1 파워코드를 AC 아답터에 연결 하십시오
- 2 AC 아답터를 노트북 오른쪽의 DC-In 잭에 연결 하십시오
- 3 파워코드를 파워 아울렛에 연결 하십시오

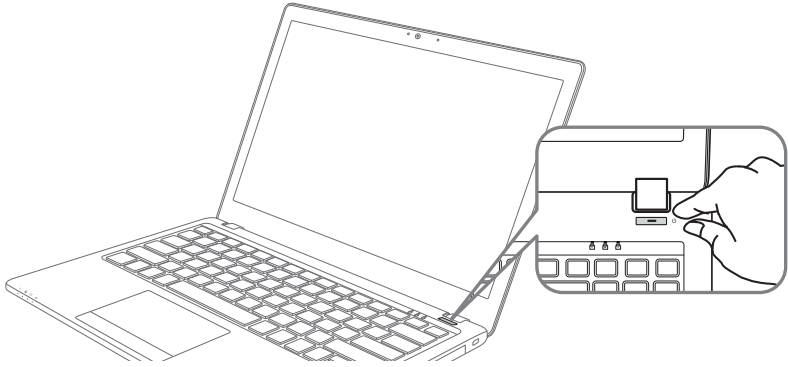

전원 켜기

처음 P15 노트북을 켤시, 운영체제가 모두 셋팅 될 때까지 전원을 끄지 마십시오. 윈도우 셋업이 모두 마치고 전에 오디오는 작동을 하지 않을 수 있습니다.

처음으로 P15 부팅 하기

당신의 환경 설정에 따라, 당신의 노트북의 시작 시 마이크로소프트 윈도우 부트 스크린은 당신의 처음 스크린 일 것 입니다. 스크린상의 자시에 따라 개인정보를 입력하여 윈도우 운영체제 셋업을 마쳐십시오.

기가바이트 노트북 투어

정면도

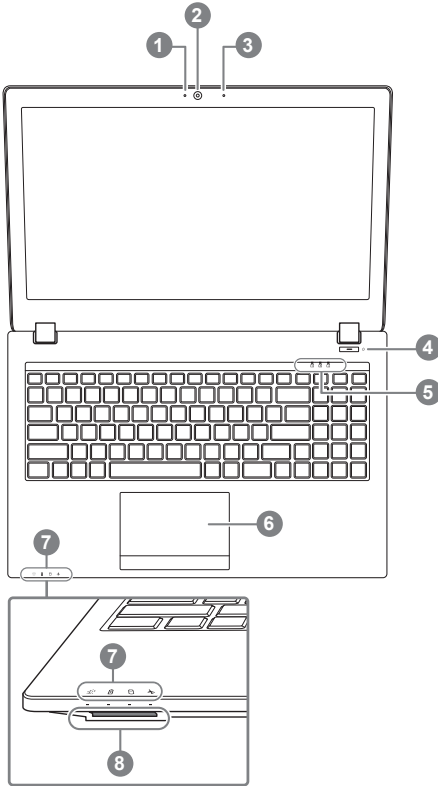

- 1 웹캠 켜기/끄기 지시등
 - 2 웹캠
 - 3 내장 마이크로 폰
 - 4 전원 버튼
 - 5 LED 표시등 ①
 - 6 터치패드
 - 7 LED 표시등 ②
 - 8 플래쉬메모리 카드 리더
- ①
 - ☑ 번호 잠금 활성화
 - ☑ 대문자 잠금 활성화
 - ☑ 스크롤 잠금 활성화
 - ②
 - ☑ 전원/ 대기 상태
 - ☑ 배터리 상태 LED
 - ☑ HDD 상태 LED
 - ☑ 항공모드 상태 LED

좌측면도

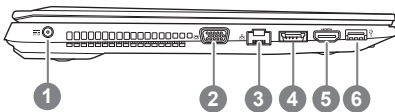

- 1 전원 DC 입력
- 2 D-sub (VGA) 포트
- 3 랜 RJ 45
- 4 eSATA/USB 3.0 콤보
- 5 HDMI
- 6 USB 포트 3.0

핫키

이 컴퓨터는 핫키 또는 조합 키 기능을 채택 하여 화면 밝기 그리고 음성 출력과 같은 대부분의 컴퓨터 제어에 접근 합니다.

핫키를 활성화 하기 위하여, 조합의 다른 키를 누르기 전에<Fn> 키를 누르고 계십시오.

| 핫키 | 설명 | |
|------------------|-------------------------------------|---|
| Fn+~ | 재생/멈춤 (오디오/비디오 프로그램) | |
| Fn+F1 | 터치패드 토글 |  |
| Fn+F2 | LCD 백라이트 끄기 (터치패드를 켜기 위해서 키를 누르십시오) | |
| Fn+F3 | 목음 토글 |  |
| Fn+F5/F6 | 볼륨 감소/증가 |  |
| Fn+F7 | 디스플레이 토글 | |
| Fn+F8/F9 | 밝기 감소 /증가 | |
| Fn+F10 | PC 카메라 전원 켜기/끄기 |  |
| Fn+F11 | 비행기 모드 토글 |  |
| Fn+F12 | 수면 토글 | |
| Fn+ NumLK | 번호 잠금 토글 |  |
| Fn+ScrLK | 스크롤 락 토글 |  |
| Caps Lock | 대문자 잠금 토글 |  |

스마트 USB 백업 안내 (USB 장치를 이용하는 경우)

⚠ 주의

- 장치 손상으로 인해 복구 이미지가 손상된 경우, 이 프로그램을 통해 원래의 복구 이미지를 백업할 수 있습니다.
- 저장장치의 변경없이 USB 디스크를 통해, 원래의 복구이미지를 USB 디스크에 저장하고 복원할 수 있습니다.
- 복원을 진행하기 전에, 중요 데이터의 백업을 반드시 확인하십시오.
- 데이터 복원중에는 절대로 전원을 끄거나 전원에서 분리하지 마십시오.

1



- 오리지널 이미지를 저장하기 위해, 20GB 이상의 용량이 확보된 USB 디스크를 연결하십시오.
(USB 복구 디스크를 작성하는 도중에 USB 디스크 안의 모든 데이터가 삭제되므로 중요한 데이터는 반드시 백업하십시오.)

2



- 드라이버 디스크를 ODD에 삽입하고 "Smart USB Backup" 프로그램을 실행합니다. (ODD가 없는 모델은 USB 방식의 ODD를 이용하거나, <http://www.gigabyte.com>에서 다운로드 하십시오.)

3



- "Smart USB Backup" 설치 과정을 완료합니다.

4



- 드롭다운 목록에서 USB 디스크를 선택하고 USB 복구 디스크 작성을 시작합니다.

5

- USB 복구 디스크 작성이 완료되면 팝업창이 표시됩니다.
- 복구가 필요한 경우, 전원을 켜고 F12 키를 누른 뒤 "boot from recovery USB disk" 항목을 선택하면 시스템이 복원됩니다.
- 복구 과정에는 약 30 분 정도가 소요됩니다.
(USB 디스크 종류에 따라 소요시간은 달라질 수 있습니다.)

P15 캐디 베이 지시서

1

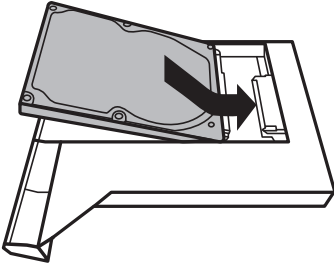

- 하드디스크를 캐디베이에 설치합니다.

2

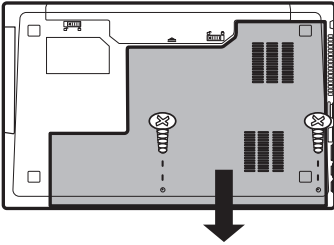

- 2 개의 볼트를 풀고 뒷 커버를 엽니다.

3

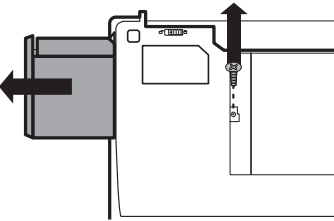

- 볼트 하나를 풀고 ODD 베이를 빼냅니다.

4

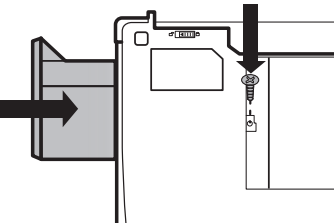

- 노트북안에 캐디베이를 설치 후 볼트를 잠금니다.

복원 가이드

시스템복원 (당신의 노트북의 운영체제를 복원)

노트북운영체제에 무엇인가 이상이 생겼을시, 노트북의 숨겨진 파티션에 저장되어 있는 운영체제 복원기능을 통해 노트북을 공장출시상태의 세팅으로 복원을 시킬 수 있습니다.



참고

- 만일 저장장치가 커지거나 교환되거나 파티션이 삭제가 되면 복원선택사항은 더 이상 이용 할 수 없습니다.
- 복원 기능은 운영체제가 기본 내장되어 있는 노트북에서만 가능하며, 운영체제가 저장되어 있지 않은 노트북을 구매 하셨을 경우 복원 기능은 불가능 합니다.

시스템 복원장치 실행하기

시스템 복원장치는 노트북이 공장에서 출하하기 전에 이미 설치되어 있으며, 선택메뉴를 통해 윈도우 복원 도구를 실행하여 운영체제를 공장세팅모드로 복원을 시킬 수 있습니다.

아래의 간단한 설명을 통해 어떻게 운영체제 복원을 실행 할 수 있는지 보여줄 것입니다.



준비

PC가 전원에 연결된것을 확인 부탁드립니다며, 몇분이 소요 될 수 있습니다.

윈도우 7 복원가이드

1 노트북을 껐다 다시 켭니다.

2



노트북이 부팅을 시작할시 F9 키를 눌러 도구를 실행 하십시오.

3

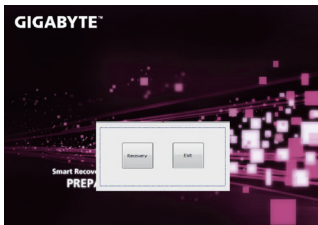

복원은 실행 될 것이며, 복원 관련 옵션버튼을 보게 될 것입니다. “복원”을 클릭하여 실행 하십시오.



주의

복원이 선택된 후 복원이 실행되면 당신의 개인데이터나 파일은 삭제 될 것이며 운영체제는 공장출고 세팅 상태로 복원 될 것 입니다.

4

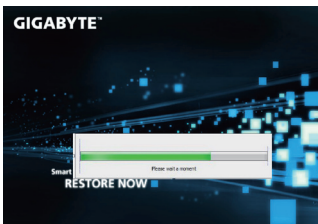

복원을 진행할시 진행과정표시가 화면을 통해 보일 것이며 AC 아답터를 통해 충분한 전원이 공급되어야 하며, 진행중 노트북을 끄지 말아 주십시오.



■ Reset your PC - 당신의 PC 초기화

▶ Just remove my files - 나의 파일만 제거

오직 개인데이터와 파일만이 삭제되며, 기본컴퓨터 세팅은 남아 있을 것입니다.

▶ Fully clean the drive - 전체적인 드라이브 청소

드라이브는 공장세팅상태로 완전 복원 될것이며 다소 시간이 더 소요 됩니다.> 【“Reset” 버튼을 눌러 복원 기능을 실행 하십시오.】



다음과 같은 사항이 발생 할 것 입니다

- 디스크나 웹사이트를 통해 설치된 어플은 제거 될 것입니다.
- 제거된 어플의 목록은 윈도우 화면에 남아 있을 것 입니다.



■ Advanced options - 고급 선택



System Restore - 시스템 복원

복원시점을 기록하여 당신의 PC 윈도우를 복원 합니다.



System Image Recovery - 시스템 이미지 복원

특정 이미지 파일을 이용하여 시스템 복원을 실행 합니다.



Automatic Repair - 자동 수리

윈도우 시스템의 문제를 자동으로 수리 합니다.



Command Prompt - 명령 지시 메시지

명령지시 메시지는 고급 트러블 슈팅시 사용 됩니다.



UEFI Firmware Settings - UEFI 펌웨어 세팅

당신 PC 의 UEFI 펌웨어 세팅을 변경 합니다.



Startup Settings - 시작 설정

Windows 시작 동작을 변경.

■ 보증 및 서비스 :

보증서비스의 관련정보는 워런티 카드를 참조 하시거나 아래 기가바이트 홈페이지를 참고 하십시오 .

<http://www.gigabyte.com/support-downloads/technical-support.aspx>

■ 자주하는 질문 :

FAQ(자주하는 질문) 은 다음의 링크를 참조 하십시오 .

<http://www.gigabyte.com/support-downloads/faq.aspx>

