

GIGABYTE™



P15 USER'S MANUAL

使 用 手 冊

Español

Felicitaciones por su compra del Notebook GIGABYTE.

Este manual le ayudará a empezar a usar la notebook. La configuración del producto final depende del modelo en el punto de su compra. GIGABYTE se reserva el derecho de modificar sin previo aviso. Para obtener información más detallada, por favor visite nuestro sitio web en www.gigabyte.com

El uso de GIGABYTE Notebook por primera vez

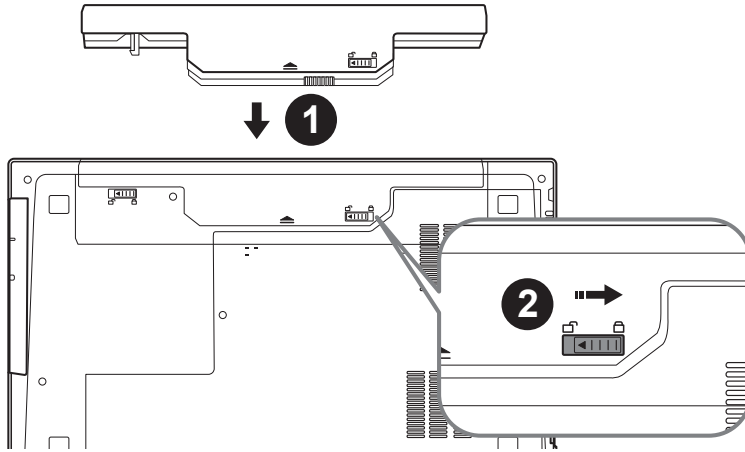

Para instalar la batería siga estos pasos

- 1 Inserte la batería en el compartimento.
- 2 Recuerde deslizar el interruptor a la posición "Lock".

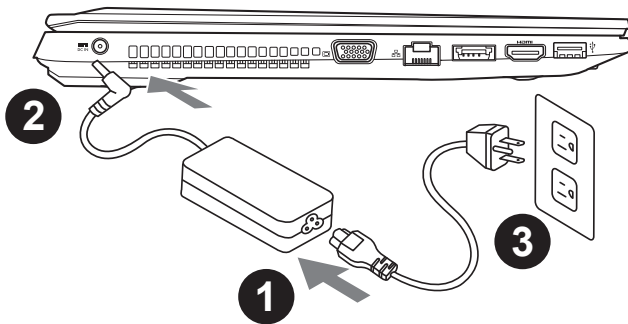

- 1 Conecte el cable de alimentación al adaptador de CA.
- 2 Conecte el adaptador de CA a la entrada de CC en el lado derecho de la portátil.
- 3 Conecte el cable de alimentación a la toma de corriente.

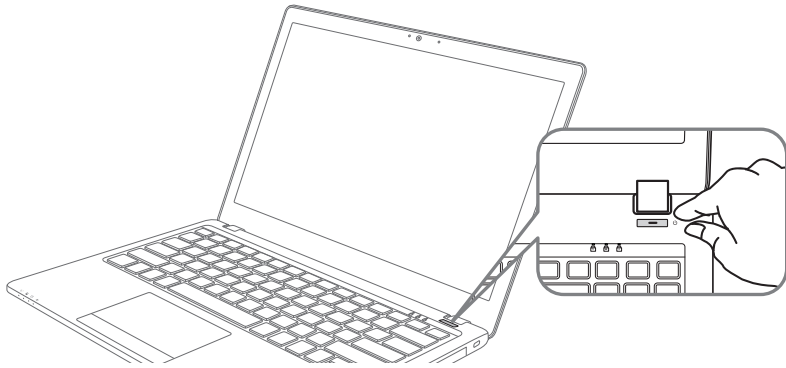

Activar el equipo

Después de activar la P15 por primera vez, no lo apague hasta que el sistema operativo ha sido configurado. Tenga en cuenta que el volumen del audio no funcionará hasta que el programa de instalación Windows® ha finalizado.

2

Arrancando la P15 por primera vez

Dependiendo de la configuración, la pantalla de Microsoft® Windows® Boot será la primera pantalla que verá como la notebook se inicia. Siga las instrucciones que aparecen en pantalla y las instrucciones e introduzca su información personal para completar la configuración del sistema operativo Windows®.

Su tour GIGABYTE Notebook

Vista superior

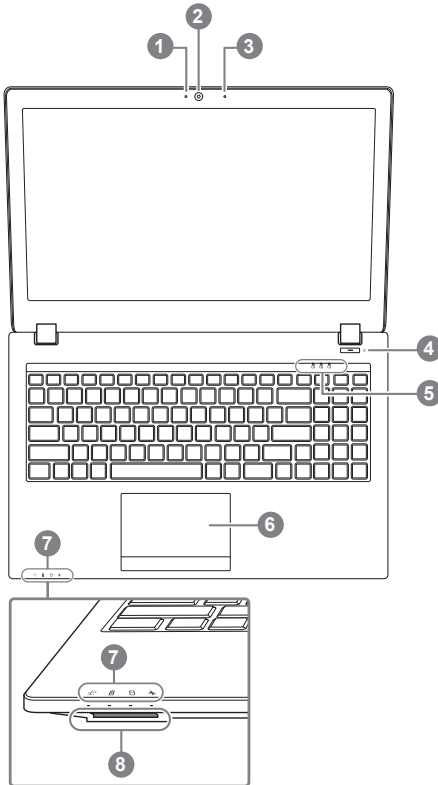

- 1 Webcam de encendido / apagado
Indicador
- 2 cámara web
- 3 Micrófono incorporado
- 4 Botón de encendido
- 5 Indicadores LED ❶
- 6 Touchpad y botones
- 7 Indicadores LED ❷
- 8 Flash lector de tarjetas de memoria

- ❶ Bloqueo Numérico activado
- Bloq Mayús Activado
- Scroll Lock Activated
- ❷ encendido / Suspender Estado
- Estado de la batería LED
- HDD LED de estado
- Estado del LED Modo de avión

Vista izquierda

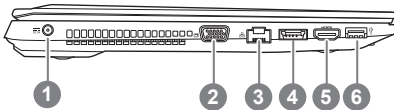

- 1 entrada de corriente continua
- 2 D-Sub
- 3 LAN RJ 45
- 4 eSATA / USB 3.0 Combo
- 5 HDMI
- 6 USB 3.0

Vista derecha

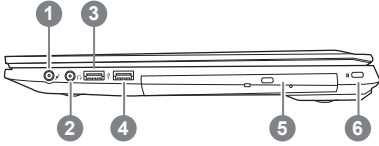

- 1 Entrada de micrófono Jack
- 2 Salida de auriculares Jack
- 3 Puertos USB 2.0
- 4 Puertos USB 3.0
- 5 unidad óptica
- 6 Puerto de bloqueo Kensington



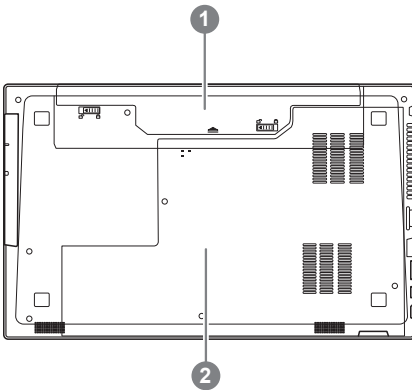









Vista inferior

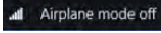

- 1 Batería
- 2 HDD y memoria Compartimiento

Hotkeys

La computadora utiliza accesos directos o combinaciones de teclas para acceder a los controles más utilizados como el brillo de la pantalla y la salida de volumen. Para activar teclas de acceso rápido, mantenga pulsada la tecla <Fn> antes de pulsar la tecla de la combinación de teclas rápidas.

Hotkey	Description	Icon
Fn+~	Reproducir / Pausa (en / Programas de Video Audio)	
Fn+F1	Touchpad Toggle	 
Fn+F2	Gire LCD Backlight OFF (Pulse una tecla o utilizar Tochpad para encender)	
Fn+F3	Toggle Mute	
Fn+F5/F6	Disminución de volumen / Aumenta	
Fn+F7	Display Toggle	
Fn+F8/F9	Bright descreases / Aumenta	
Fn+F10	Cámara de la PC de encendido y apagado	 
Fn+F11	Avión El modo Toggle	 
Fn+F12	Sleep Toggle	
Fn+ NumLK	Número Lock Toggle	 
Fn+ScrLK	Scroll Lock Toggle	 
Caps Lock	El bloqueo de mayúsculas Toggle	 

Guía Smart Backup USB (Original: Imagen de recuperación USB)

⚠ ADVERTENCIA

- Puede realizar la copia de seguridad de recuperación de la imagen original a través de esta aplicación en caso de pérdida por daños en el dispositivo .
- Puede copia de seguridad de imagen original de recuperación en el disco USB y restaurar el sistema si la sustitución del sistema de almacenamiento con el disco USB de recuperación.
- Antes de restaurar el sistema a través del disco del USB de recuperación, asegúrese de que usted ya ha hecho la copia de seguridad de sus datos.
- Por favor, NO apagar o desenchufar el sistema al realizar copias de seguridad a través de la recuperación de disco USB .

1



- Por favor, conecte el disco USB que es al menos 20 GB de la capacidad para hacer que la imagen original (copia de seguridad de los datos en USB primero . Todos los datos serán eliminados durante la creación de la recuperación de disco USB)

2



- Inserte el disco de controladores en la unidad óptica y ejecute la instalación de "Smart USB Backup " (para no - ODD modelo , por favor, utilice dispositivos ODD USB o descarga en <http://www.gigabyte.com>

3



- Ejecute el "Backup USB Smart " después de terminar la instalación.

4



- Seleccione el disco USB de la lista desplegable y comenzar a crear el disco USB de recuperación.

5

- La ventana se abrirá cuando se lleva a cabo la creación de discos de recuperación.
- Por favor, pulse F12 en el arranque del sistema cuando se necesita para restaurar el sistema . Seleccione arranque de la recuperación " será restaurado y el sistema. " disco USB
- El tiempo necesario para la restauración será de alrededor de 30 minutos (tiempo necesario puede variar según el modelo de disco USB) .

Instrucciones de uso para instalación de HDD/ Óptico en bahía CD/DVD

1

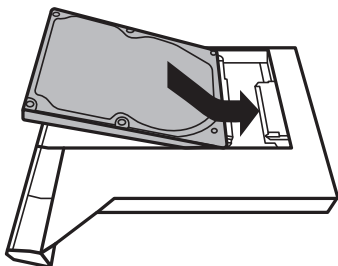

- Instalar Disco Duro en el adaptador.

2

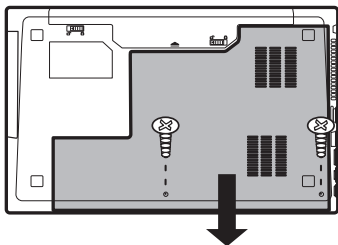

- Desatornillar los dos tornillos y abrir la cubierta trasera

3

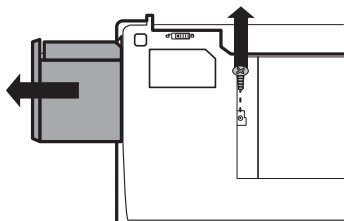

- Desatornillar 1 tornillo y quitar la bahía de discos ópticos.

4

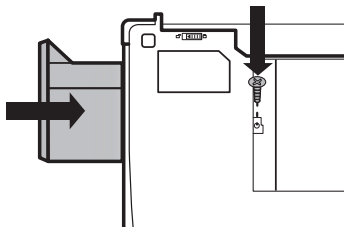

- Insertar el adaptador en el portátil y atornillar todos los tornillos.

Guía de recuperación

Recuperación del sistema (Restaurar el sistema operativo)

Cuando algo va mal con el sistema operativo de la computadora portátil, el almacenamiento de la computadora portátil tiene una partición oculta que contiene una copia de seguridad completa imagen del sistema operativo que se puede utilizar para restaurar el sistema a los valores predeterminados de fábrica.



Nota

- Si el almacenamiento se ha cambiado o eliminado la partición, la opción de recuperación ya no estará disponible y un servicio de recuperación será necesario.
- La función de recuperación sólo está disponible en dispositivos con O/S preinstalado. Los dispositivos con DOS no tienen la función de recuperación.

Lanzamiento de recuperación del sistema

La función de recuperación del sistema está preinstalado antes de que el ordenador portátil se suministra de fábrica. El menú de opciones permite iniciar la herramienta de recuperación de Windows para reinstalar el sistema operativo por defecto de fábrica .

La introducción breve a continuación le mostrará cómo iniciar la herramienta de recuperación y restaurar el sistema.



Todo listo para ir

Asegúrese de que su PC está conectado , Esto tomará unos minutos.

Windows 7 Guía de recuperación

1

Apague y reinicie el ordenador portátil.

2



Durante la computadora portátil este en el proceso de encendido, presione y mantenga la tecla F9 para ejecutar la herramienta.

3



La recuperación se activará y podrás ver los botones de opción en la ventana. Haga clic en "Recovery" para iniciarlo.



Precaución

Una vez que la recuperación esté seleccionada, sus datos personales y archivos serán eliminados después de la portátil se inicia la restauración, y el sistema operativo se restablece a la configuración predeterminada de fábrica.

4

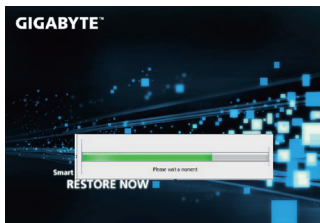

Una barra indicadora de progreso se mostrará en la ventana cuando el proceso de recuperación está en marcha. Por favor, asegúrese de que el adaptador de CA está enchufado y no apague el ordenador portátil.

5



Reinicie la computadora portátil después de la recuperación del sistema se ha completado.

Windows 8.1 Guía de recuperación

1

Apague y reinicie el ordenador portátil.

2



Durante la computadora portátil este en el proceso de encendido, presione y mantenga la tecla F9 para ejecutar la herramienta.

3



Seleccione la opción "Troubleshoot" para entrar en la configuración de recuperación. (También puede elegir la opción "Continuar" para salir del sistema de recuperación y continúe Windows 8.1 archivos o copias de seguridad de datos).



Hay dos opciones para la recuperación del sistema

- **Refresh your PC - Actualice su PC**

Puede actualizar su ordenador portátil para mejorar la estabilidad del sistema sin perder sus archivos.

- **Reset your PC - Reinicie su PC**

Si desea eliminar todos los archivos, puede reiniciar su PC por completo.

4



- **Refresh your PC - Seleccione la opción "Actualizar su PC"**

Seleccione una cuenta para continuar.



Aquí es lo que va a suceder

- Sus archivos y configuraciones personales no serán cambiados.
- La configuración de PC se restaurará la configuración predeterminada de fábrica.
- Aplicaciones de Windows Store se mantendrá.
- aplicaciones instaladas desde los discos o sitios web serán eliminados.
- La lista de aplicaciones eliminadas se guardará en el escritorio.



■ Reset your PC - Reinicie su PC

▶ Just remove my files - Basta con retirar mis archivos

Sólo los datos personales y archivos serán eliminados, pero la configuración del equipo será mantenida.

▶ Fully clean the drive - Completamente limpie la unidad

El disco será completamente restablecido a sus valores predeterminados de fábrica. Se necesita más tiempo. > [Haga clic en "Reset" para ejecutar la función de recuperación.]



Aquí es lo que va a suceder

- Todos tus archivos personales y aplicaciones serán eliminados.
- La configuración de PC se restaurará la configuración predeterminada de fábrica.



■ Advanced options - opciones avanzadas



System Restore - Restaurar sistema

Utilice un punto de restauración grabado en su PC para restaurar Windows



System Image Recovery - Sistema de recuperación de la imagen

Recuperar Windows utilizando un archivo de imagen del sistema específico



Automatic Repair - Reparación automática

Solucionar problemas que impiden que Windows se cargue



Command Prompt - Símbolo del sistema

Utilice la línea de comandos para avanzados troubleshooting



UEFI Firmware Settings - UEFI firmware Configuración

Cambiar la configuración de UEFI firmware de tu PC



Configuración de inicio

Cambiar el comportamiento de inicio de Windows

Apéndice

■ **Garantía y servicio :**

Garantía y servicio técnico e información relacionada, consulte la tarjeta de garantía GIGABYTE o sitio web del servicio como en el siguiente enlace:

<http://www.gigabyte.com/support-downloads/technical-support.aspx>

■ **FAQ:**

FAQ (Preguntas Frecuentes) por favor consulte el siguiente enlace:<http://www.gigabyte.com/support-downloads/faq.aspx>

