

**GIGABYTE™**

**P15**

**USER'S MANUAL**

**使 用 手 冊**

● Türkçe

V3.0



\* Images Used for Reference Only



## GIGABYTE Notebook satın aldığınız için sizi kutluyoruz.

Bu kılavuz size dizüstü bilgisayarınızın kurulumuna başlamanızda yardımcı olacaktır. Nihai ürün konfigürasyonu satın aldığınız andaki modeline bağlıdır. GIGABYTE, önceden haber vermeksizin bu bilgileri değiştirme hakkını saklı tutar. Daha ayrıntılı bilgi için, [www.gigabyte.com](http://www.gigabyte.com) adresindeki web sitemizi ziyaret ediniz.

## İlk Kez GIGABYTE Notebook kullanma

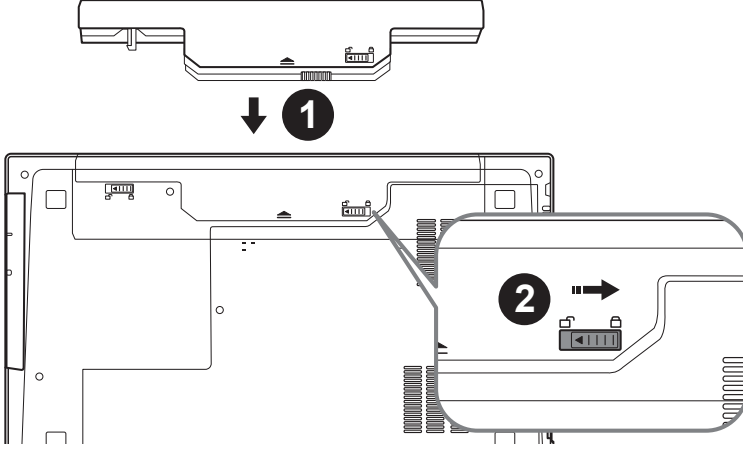

### Yüklemek için pil şu adımları takip edin:

- 1 Bölmeye Pili takın.
- 2 "Kilit" konumuna kaydırın unutmayın.

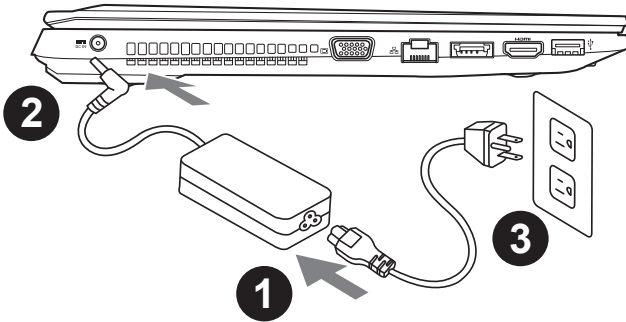

- 1 Güç kablosunu AC Adaptöre bağlayın.
- 2 Dizüstü bilgisayarın sol tarafındaki DC-in jakı için AC adaptörünü bağlayın.
- 3 Güç kablosunu güç çıkışına bağlayın.

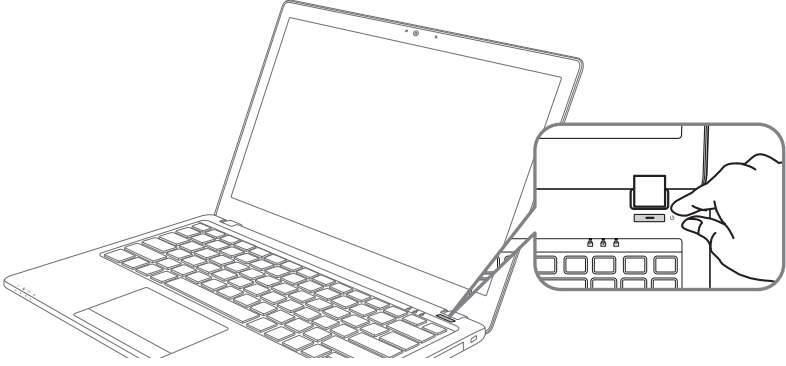

## Gücü Açmak

Dizüstü bilgisayarınızı ilk defa çalıştırdıktan sonra, işletim sistemi yapılandırılana kadar kapatmayın. Lütfen, Windows® Kurulumu tamamlanana kadar sesin çalışmayacağını unutmayın.

## P15'yi İlk Kez Çalıştırmak

Konfigürasyonunuza bağlı olarak, bilgisayarınız açıldığında ilk göreceğiniz ekran Microsoft® Windows® Açılış Ekranı olacaktır. Ekrandaki komutları ve yönergeleri izleyin ve Windows® İşletim Sistemi kurulumunu tamamlamak için kişisel bilgilerinizi girin.

# GIGABYTE Notebook Turu

## Üst Görünüm (Soldan Sağa)

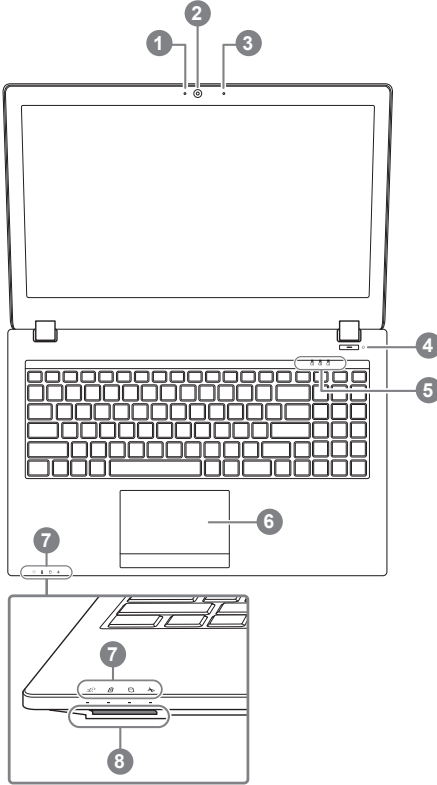

- 1 Web kamera LED Durum Göstergesi
  - 2 Web Kamera
  - 3 Mikrofon
  - 4 Güç Düğmesi
  - 5 LED Göstergeler ①
  - 6 TouchPad
  - 7 LED Göstergeler ②
  - 8 Kart Okuyucu
- ①  Number Lock aktif  
 Caps Lock Aktif  
 Scroll Lock Aktif
- ② ✨ Güç durumu LED göstergesi  
 Pil durumu LED göstergesi  
 HDD durumu LED göstergesi  
 Uçak modu LED göstergesi

## Soldan Görünüm

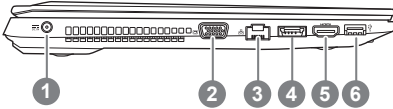

- 1 DC-Giriş Jaki
- 2 D-sub (VGA) Girişi
- 3 Ethernet Girişi
- 4 Kombine eSATA / USB 3.0 Bağlantı Noktası
- 5 HDMI Girişi
- 6 USB 3.0

## Sağdan Görünüm

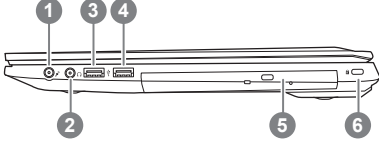

- 1 Mikrofon Jack
- 2 Kulaklık Jack
- 3 USB 2.0 Girişi
- 4 USB 3.0 Girişi
- 5 Optik Disk Sürücü
- 6 Kensington Kilidi Yuvası



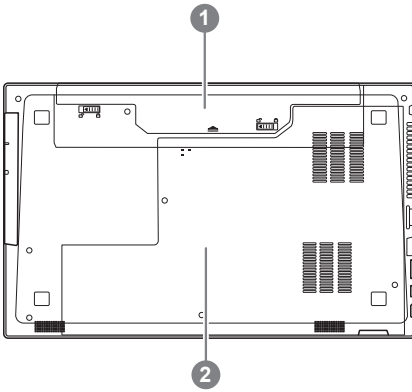





## Alttan Görünüm



- 1 Pil
- 2 HDD & RAM Bölmesi

# Kısayol Tuşları

Bilgisayarın ekran parlaklığı ve ses çıkışı gibi denetimlerinin çoğuna erişmek için kısayol tuşları veya tuş kombinasyonlarını kullanılabilir. Kısayol tuşlarını etkinleştirmek için, kısayol kombinasyonundaki diğer tuşa basmadan önce <Fn> tuşuna basın ve basılı tutun.

Kısayol Tuşu	Açıklama	
<b>Fn+~</b>	Medya Oynatma kontrolü.	
<b>Fn+F1</b>	Dahili Touchpad'i açar veya kapatır.	
<b>Fn+F2</b>	LCD KAPATIN (İçin bir tuşa basın ya da açmak için TouchPad kullanın)	
<b>Fn+F3</b>	Hoparlörü açar veya kapatır.	
<b>Fn+F4</b>	Bilgisayarı uyku moduna geçirir.	
<b>Fn+F5/F6</b>	Ses seviyesini azaltır/arttırır	
<b>Fn+F7</b>	Ana ekran ve (bağlı ise) harici monitör arasında geçiş için.	
<b>Fn+F8/F9</b>	Ekran parlaklığını azaltır/arttırır	
<b>Fn+F10</b>	Dahili kamerayı açar veya kapatır.	
<b>Fn+F11</b>	Uçak Modu açar veya kapatır.	
<b>Fn+ NumLK</b>	Numara kilidini açar veya kapatır	
<b>Fn+ScrLK</b>	Scroll Kilidini açar veya kapatır.	
<b>Caps Lock</b>	Büyük / Küçük harf geçişi	

# Akıllı USB YEDEKLEME REHBERİ (Orijinal: Kurtarma Image USB)

## ⚠ UYARI

- Cihazına zararlı olmaması halinde bu uygulama ile kurtarma görüntüsüne yedekleyebilirsiniz.
- Yeni bir storage değişmek için, bu uygulama ile original kurtarma görüntüsü USB ye yedekleyin, yeni storage yükledikten sonra orijinal sistemi yeni storage ye geri yükleyin.
- Sistemi geri yüklemekten önce başka bir yerde yedekleyin.
- Recovery USB disk ile sistemi geri yüklemekte şarj ve adaptör çıkarmaması gerekiyor.

1



- 20GB dan fazla USB disk ile orijinal kurtarma görüntüsüne yedekleyebilirsiniz (yüklemeden önce USB içindeki belgelerinizi yedekmeniz lazım)

2



- Optik sürücüye sürücü diski yerleştirin, "Smart USB Backup" çalışsın. (ODD olmayan modelinde lütfen USB ODD cihazı kullanın veya yazılımı indirin <http://www.gigabyte.com>)

3



- Yükledikten sonra, "Smart USB Backup" çalışsın.

4



- sizin USB disk'inizi seçip Recovery USB disk yapmaya başlasın.

5

- Bittikten sonra bir mesaj görünür.
- Sistemi geri yüklemek için sistemi açarak F12 basın, "boot from recovery USB disk" seçip, sistem kendi geri yüklenecek.
- Geri yüklemek için toplam 30 dakika sürüyor (USB tipiye göre farklı olabilir)

# Ger i Yükleme Kılavuzu

## Sistem Ger i Yükleme (Dizüstü bilgisayarınızın işletim sistemini geri yükler)

Dizüstü bilgisayarın işletim sisteminde yanlış giden birşeyler olduğunda, dizüstü bilgisayarın sabit diskinde sistemi fabrika varsayılan ayarlarına geri yüklemek için kullanılabilir, işletim sisteminin tam bir yedek imajını içeren gizli bir bölüm vardır.



### Not

- Sabit disk değiştirildiyse ya da bölüm silindiyse, geri yüklemem seçeneği olmayacak ve bir geri yükleme servisine ihtiyacınız olacaktır.
- Geri yükleme fonksiyonu sadece işletim sistemi yüklü aygıtlarda bulunur. DOS yüklü aygıtlarda geri yükleme fonksiyonu bulunmaz.

## Sistem Ger i Yüklemeyi Başlatma

Sistem geri yükleme özelliği, dizüstü bilgisayar fabrikadan sevk edilmeden önce yüklenir. Seçenekler menüsü, işletim sistemini fabrika varsayılan ayarlarına geri yüklemek için Windows Geri Yükleme Aracını başlatmanıza izin verir.

Aşağıdaki kısa açıklama, geri yükleme aracını nasıl çalıştıracığınızı ve sisteminizi geri yükleyeceğinizi gösterecektir.



### Başlamak için her şey hazır

Bilgisayarın adaptörünün takılı olduğundan emin olun. Bu işlem birkaç dakika sürecektir.

## Windows 7 Geri Yükleme Kılavuzu

1

Dizüstü bilgisayarı kapatın ve yeniden başlatın.

2



Dizüstü bilgisayarın açılma işlemi sırasında, aracı çalıştırmak için F9 tuşuna basın ve basılı tutun.

3

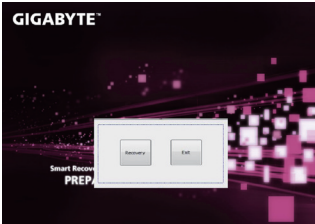

Ger i yükleme aktif olacak ve pencerede seçenek düğmelerini göreceksiniz. Başlamak için "Ger i Yükle" 'ye tıklayın.



### Uyarı

"Ger i Yükle" bir kez seçildiğinde, dizüstü bilgisayar geri yüklemeye başladıktan sonra kişisel bilgileriniz ve dosyalarınız silinecektir ve işletim sistemi fabrika varsayılan ayarlarına sıfırlanacaktır.

4

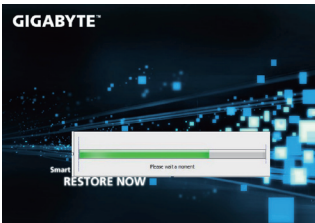

Ger i yükleme işlemi çalışırken pencerede işlem gösterge çubuğu görünecektir. Lütfen AC adaptörün takılı olduğundan emin olunuz ve dizüstü bilgisayarı kapatmayınız.



5



Sistem geri yükleme tamamlandıktan sonra dizüstü bilgisayarınızı yeniden başlatın.

## Windows 8.1 Geri Yükleme Kılavuzu

1

Dizüstü bilgisayarınızı kapatın ve yeniden başlatın.

2



Dizüstü bilgisayarın açılma işlemi sırasında, aracı çalıştırmak için F9 tuşuna basın ve basılı tutun.

3



Geri yükleme ayarlarına girmek için “Troubleshoot” seçeneğini seçin. (Ayrıca, dosyaların ve verilerin yedeğini almak amacıyla geri yükleme sisteminden çıkmak ve Windows 8.1 'e devam etmek için “Devam et” seçeneğini seçebilirsiniz.



### Sistem geri yükleme için iki tane seçenek bulunur

#### • Refresh your PC - Bilgisayarınızı yenileyin

Dosyalarınızı kaybetmeden sistem kararlılığını arttırmak için dizüstü bilgisayarınızı yenileyebilirsiniz.

#### • Reset your PC - Bilgisayarınızı sıfırlayın

Tüm dosyalarınızı silmek istiyorsanız, bilgisayarınızı tamamen sıfırlayabilirsiniz.

4



### ■ Refresh your PC - “Bilgisayarınızı yenileyin” i seçin

Bir hesap seçin. devam etmek için



### Neler olacağını görün

- Dosyalarınız ve kişisel ayarlarınız değiştirilmeyecektir
- Bilgisayar ayarlarınız fabrika varsayılan ayarlarına geri yüklenecektir
- Windows Mağaza'dan indirilen uygulamalar korunacaktır
- Disk veya web sitelerinden yüklediğiniz uygulamalar kaldırılacaktır
- Kaldırılan uygulamaların bir listesi masaüstüne kaydedilecektir



## ■ Reset your PC - Bilgisayarınızı sıfırlayın

### ▶ Just remove my files - Sadece dosyalarını kaldır

Sadece kişisel veriler ve dosyalar kaldırılacaktır fakat, bilgisayar ayarları korunacaktır.

### ▶ Fully clean the drive - Sürücüyü tamamen temizle

Sürücü tamamen fabrika varsayılan ayarlarına geri yüklenecektir. Daha fazla zaman alır. > [Geri yükleme fonksiyonunu başlatmak için "Reset" 'ya tıklayın.]



### Neler olacağını görün

- Tüm kişisel dosyalarınız ve uygulamalar kaldırılacaktır
- Bilgisayar ayarlarınız fabrika varsayılan ayarlarına geri yüklenecektir



## ■ Advanced options - Gelişmiş Seçenekler



### System Restore - Sistem Geri Yükleme

Windows'u geri yüklemek için bilgisayarınızda kayıtlı bir geri yükleme noktasını kullan



### System Image Recovery - Sistem İmaj Geri yükleme

Windows'u bir sistem imaj dosyası kullanarak geri yükle



### Automatic Repair - Otomatik Onar

Windows'un açılmasını engelleyen sorunları gider



### Command Prompt - Komut Satırı

Gelişmiş sorun giderme için Komut Satırını kullan



### UEFI Firmware Settings - UEFI Firmware Ayarları

Bilgisayarın UEFI Firmware'inde ayarları değiştir



### başlangıç Ayarları

Windows Başlangıç davranış değiştirme

## ■ Garanti ve Servis :

Garanti ve servis ile ilgili bilgiler için lütfen garanti kartına bakın veya aşağıdaki bağlantıdan GIGABYTE servis web sitesine bağlantı kurun:

<http://www.gigabyte.com/support-downloads/technical-support.aspx>

## ■ SSS :

Sıkça Sorulan Sorular (SSS) için lütfen aşağıdaki bağlantıya baş vurun:

<http://www.gigabyte.com/support-downloads/faq.aspx>