

울트라 모바일 PC

사용 설명서

모델: M704

제1판: 2008년 2월

고지 사항

이 설명서에 수록된 규격과 정보는 예고 **없이** 변경될 수 있습니다. 따라서 이후에 발행되는 설명서에는 변경 사항이 포함될 수 있습니다. 제조업체는 이 설명서의 오류 또는 누락 내용에 대해 **아무 책임도 없습니다.**

상표

- **Windows™**는 마이크로소프트(Microsoft Corporation)의 상표입니다.
- **Bluetooth®**는 그 소유주에 의해 소유되는 상표입니다.
- 기타 상표는 그 각 소유주의 재산입니다.

표준

이 설명서 전체에서 다음 표준들이 채택되어 있습니다.

- **굵은 글자체**로 표기된(대문자로 표기되거나 표기되지 않은) UMPC는 사용자가 구입한 UMPC 컴퓨터를 말합니다.
- **굵은 글자체**는 이 설명서에 수록된 **중요 정보**를 강조하는 데도 사용됩니다.
- 추가 주의사항이 요구될 경우 “**참고:**” 또는 “**경고:**”라고 표시한 다음 해당 정보를 어두운 테두리의 상자 안에 표시할 것입니다.

목차

고지 사항	II
상표	II
Standards	II
Macrovision 사용권 고지 사항	II
1장 시작하기 전에	
1.1 포장 내용을 점검하기	2
1.2 컴퓨터 검사하기	2
1.3 다섯 개의 시스템 LED	5
1.4 세 개의 제어 스위치	6
1.5 여섯 개의 시스템 버튼	7
1.6 네 개의 통신 버튼	7
1.7 매체 카드 슬롯에 대한 주의사항	8
1.8 터치 스크린 보정	9
1.9 동작 온도	9
2장 배터리	
2.1 배터리 팩	11
2.2 배터리팩 재충전하기	11
2.3 질문과 대답	11
2.4 배터리 유지보수	12
2.5 전원 소비	12
2.6 전원 소비 감소	12
2.7 배터리팩 제거하기	13
2.8 시스템을 AC 어댑터에 연결하기	13

3장 도킹 스테이션(옵션)	
3.1 도킹 스테이션을 여러 각도에서 보기	15
3.2 분리식 받침대 장착하기	16
3.3 시스템 유닛 장착하기	17
3.4 스타일러스 펜	17
4장 베이 모듈 커넥터	
4.1 접이식 받침대 제거하기	19
4.2 베이 모듈	20
4.3 베이 모듈 설치하기	20
4.4 GPS 모듈 안테나	21
4-5 TV 튜너 모듈 안테나	21
5장 BIOS 설정 유틸리티 사용하기	
5.1 BIOS 설정 유틸리티 사용하기	23
5.2 BIOS 업그레이드 방법	27
6장 문제 해결	
6.1 자주 묻는 질문	30
부록 A 감독 기관의 규제 고지사항	
A.1 안전 지침	33
A.2 감독 기관 고지사항	36
부록 B 복원 업데이트 고지사항	40
부록 C 서비스 센터	43



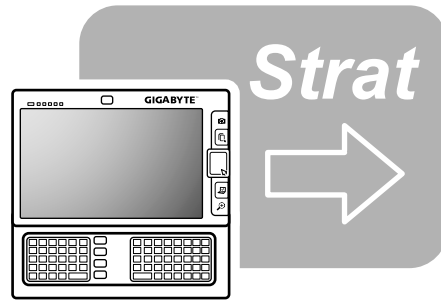

1장 시작하기 전에

울트라 모바일 PC를 사용하기 전에 이 단원을 읽으십시오.

시작하기 전에
④ 10장 10.10.10.10

10.10.10.10

1.1 포장 내용물 점검하기

울트라 모바일 PC를 사용하기 전에 이 단원을 읽으십시오.



- 울트라 모바일 PC.
- AC 어댑터.
- AC 전원 코드.
- CD 디스크(드라이버와 사용 설명서 포함).
- 배터리 팩.
- 유틸리티 CD.
- 보호 가방.
- 보증서.
- 추가 스타일러스 펜.
- 도킹 스테이션(옵션).
- 안테나 탑재형 TV 모듈(옵션).
- 안테나 탑재형 GPS 모듈(옵션).

참고: 수리를 위해 장치를 반송할 필요가 있을 경우를 대비하여 출고 시에 사용된 판지상자와 포장재를 보관해야 합니다.

1.2 컴퓨터 검사하기

컴퓨터를 사용하기 전에 컴퓨터의 주요 특징과 인터페이스를 알아야 합니다.



조작하려면
디스플레이 패널을
밀어 키보드를
열어야 합니다.

파노라마 보기

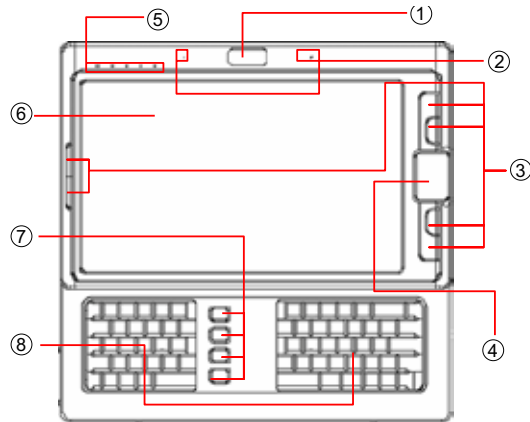

상면도

1. 웹 캠
2. 두 개의 내장 마이크
3. 여섯 개의 시스템 버튼
4. 터치 패드
5. 다섯 개의 시스템 LED
6. 터치 스크린 LCD
7. 네 개의 통신 버튼
8. 키보드

참고: 터치 스크린 LCD는 두 가지 조작 모드, 즉: “스타일러스 펜 터치 민감형” 모드와 “손가락 터치 민감형” 모드에 사용할 수 있습니다. 터치 스크린을 가벼운 힘으로 눌러야만 터치 스크린 LCD가 올바르게 기능할 수 있습니다.

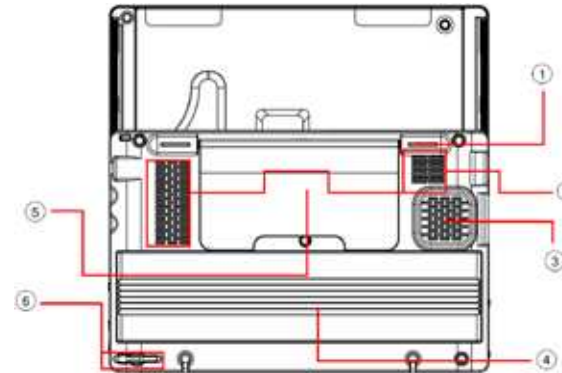

하면도

1. 지지발(또한 접이식 받침대를 잠그고 분해하는 데 사용)
2. 통기구
3. 스피커
4. 배터리 팩
5. 접이식 받침대
6. 스타일러스 슬롯

참고: 스타일러스 펜과 시스템 터치 스크린 LCD 디스플레이는 업계 표준 마우스 오른쪽 클릭을 에뮬레이션하여 터치 스크린 동작을 제공합니다. 사용하지 않을 때는 스타일러스 펜을 스타일러스 슬롯에 보관하십시오.

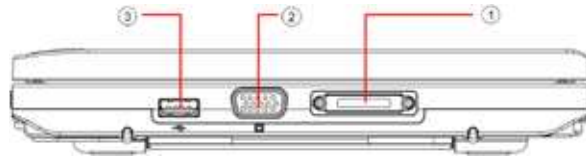

전면도

1. 도킹 스테이션용 커넥터
2. VGA 커넥터
3. USB 커넥터

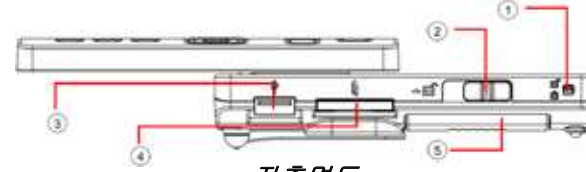

좌측면도

1. 배터리 잠금 장치
2. 배터리 래치
3. USB 커넥터
4. 매체 카드 슬롯(SD/SD-IO/MMC)
5. 배터리 팩

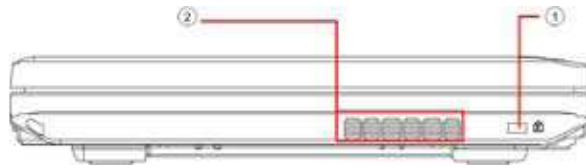

후면도

1. 쉐시 잠금 장치
2. 통기구

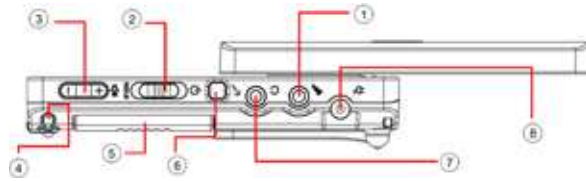

우측면도

- 1 마이크 잭
- 2 전원/고정 스위치
- 3 음량(올림/내림) 스위치
- 4 스타일러스 슬롯
- 5 배터리 팩
- 6 SAS(Alt+Ctrl+Del) 스위치
- 7 헤드폰 잭
- 8 DC 입력 잭

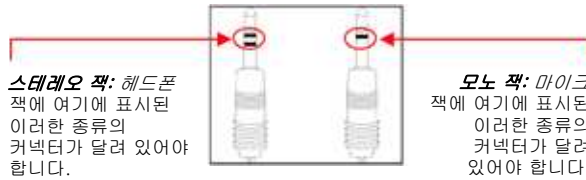

스테레오 잭: 헤드폰 잭에 여기에 표시된 이러한 종류의 커넥터가 달려 있어야 합니다.

모노 잭: 마이크 잭에 여기에 표시된 이러한 종류의 커넥터가 달려 있어야 합니다.

오디오 잭의 두 종류

1.3 다섯 개의 시스템 LED



Bluetooth® LED

이 LED는 Bluetooth®가 켜질 때 켜집니다. Bluetooth를 켜고 끄는 방법에 대한 자세한 내용은 1.6 장을 참조하십시오.



무선 LAN LED

이 LED는 무선 LAN이 켜질 때 켜집니다. 무선 LAN을 켜고 끄는 방법에 대한 자세한 내용은 1.6 장을 참조하십시오. 무선 LAN을 켜고 끄는 방법에 대한 자세한 내용은 1.6 장을 참조하십시오.



HDD 액세스 LED

이 LED는 시스템이 HDD 드라이브에 액세스할 때 켜집니다.



배터리 팩 LED

전원 켜기 LED는 아래와 같이 상황마다 다르게 동작합니다.

켜짐	배터리 팩이 재충전 중입니다: 고속 충전 또는 사전 충전.
꺼짐	배터리 팩이 재충전 상태가 아닙니다.
Blinking	배터리 팩의 잔여 용량이 10% 레벨 미만입니다.



전원 켜기 LED

전원 켜기 LED는 아래와 같이 상황마다 다르게 동작합니다.

꺼짐	시스템이 꺼져 있거나 최대 절전 모드에 있습니다.
켜짐	시스템이 전체 동작 상태에 있습니다.
점멸	시스템이 대기 모드에 있습니다.

참고: 다섯 개의 시스템 LED는 디스플레이 패널의 좌측 상단 구석 가까이 있습니다. 정확한 위치에 대해서는 1.2장의 **상면도** 다이어그램을 참조하십시오.

대기 모드와 최대 절전 모드에 대한 자세한 내용은 Microsoft Windows™ 운영 체제의 **제어판의 전원 옵션**을 참조하십시오.

>Fn 키<

Fn 키와 다른 키를 함께 눌러 다음 키보드 기능을 시뮬레이션할 수 있습니다.

- [Fn]+[A]: 화면 밝기를 증가시킵니다.
- [Fn]+[Z]: 화면 밝기를 감소시킵니다.
- [Fn]+[S]: LCD 또는 외장 디스플레이 장치 사이에서 전환합니다.

1.4 세 개의 제어 스위치



SAS(Alt+Ctrl+Del) 스위치

이 스위치를 누르면 동시에 누른 Windows의 “Alt”, “Ctrl”, “Del” 버튼을 에뮬레이션할 수 있습니다.



전원/고정 스위치

이 스위치를 오른쪽(G)으로 밀면 PC의 표준 전원 버튼을 에뮬레이션할 수 있습니다. 전원 버튼은 사용자에 의해 프로그래밍될 수 있습니다. 전원 버튼을 프로그래밍하는 방법에 대한 자세한 내용은 **Windows™** 운영 체제의 **제어판의 전원 옵션**을 참조하십시오.

이 스위치를 왼쪽(HOLD(고정))으로 밀면 LCD 스크린 왼쪽에 있는 **키보드 버튼, 터치 패드 버튼, 여섯 개의 시스템 버튼**의 입력과 왼쪽/오른쪽 키보드 사이에 있는 **네 개의 통신 버튼**의 입력을 일시 정지시킬 수 있습니다. 이 스위치를 다시 중앙으로 수동으로 밀면 상기 입력 장치들의 기능이 재개됩니다. 이 스위치의 목적은 시스템 유닛 전원이 켜진 상태에서 시스템 유닛이 대기 상태에 있는 동안 상기 입력 장치들의 오동작을 방지하는 것입니다. 이러한 이력 장치들의 정확한 위치에 대해서는 1.2장의 **상면도** 다이어그램을 참조하십시오.



음량 스위치

이 스위치를 오른쪽으로(+) 클릭하면 오디오 음량이 증가합니다. 이 스위치를 왼쪽으로(-) 클릭하면 오디오 음량이 감소합니다.

참고: 세 개의 제어 스위치는 시스템 유닛의 오른쪽에 있습니다. 정확한 위치에 대해서는 1.2장의 **우측면도** 다이어그램을 참조하십시오.

1.5 여섯 개의 시스템 버튼



마우스 왼쪽 버튼

이 버튼을 누르면 마우스 왼쪽 버튼의 기능이 에뮬레이션됩니다.



마우스 오른쪽 버튼

이 버튼을 누르면 마우스 오른쪽 버튼의 기능이 에뮬레이션됩니다.



스냅샷 버튼

이 버튼을 누르면 스냅샷 기능이 에뮬레이션됩니다.



터치패드 켜기/끄기 버튼

이 버튼을 눌러 터치패드 기능을 켜고 끕니다.



이동성 센터 버튼

이 버튼을 눌러 최적화된 이동성 설정 메뉴에 들어갑니다.



줌인 버튼

이 버튼은 확대 및 축소 기능을 실행하는 데 사용됩니다. 확대 및 축소 기능은 디스플레이 화면 중에서 마우스 커서와 가까이 있는 부분을 확대 또는 축소시키거나 디스플레이 화면 위쪽과 가까운 위치에 표시합니다.

참고: 여섯 개의 시스템 버튼은 LCD 디스플레이의 왼쪽/오른쪽에 있습니다. 정확한 위치에 대해서는 1.2장의 **상면도** 다이어그램을 참조하십시오.

1.6 네 개의 통신 버튼



블루투스 버튼

이 버튼은 **Bluetooth®** 모듈을 켜고 끄는 데 사용됩니다. 이 버튼을 눌러 **Bluetooth®** 모듈을 켜도 **Bluetooth®** 기능이 자동으로 작동되는 것은 아닙니다. 전원을 켜 뒤 Windows™를 통해 **Bluetooth®** 기능을 작동시켜야 합니다. 이 버튼의 주요 목적은 공항, 비행기, 병원과 같이 **Bluetooth®** 사용이 금지되거나 권장되지 않는 장소에 들어갈 때 **Bluetooth®** 전원을 빨리 끄는 방법을 제공하는 것입니다.



무선 LAN 버튼

이 버튼은 **무선 LAN** 모듈을 켜고 끄는 데 사용됩니다. 이 버튼을 눌러 **무선 LAN**을 켜도 **무선 LAN** 기능이 자동으로 작동되는 것은 아닙니다. 전원을 켜 뒤 Windows™를 통해 **무선 LAN** 기능을 작동시켜야 합니다. 이 버튼의 주요 목적은 공항, 비행기, 병원과 같이 **무선 LAN** 사용이 금지되거나 권장되지 않는 장소에 들어갈 때 **무선 LAN** 전원을 빨리 끄는 방법을 제공하는 것입니다.



웹캠 버튼

이 버튼은 **웹캠** 모듈을 켜고 끄는 데 사용됩니다. **웹캠**을 켜 뒤 Windows™를 통해 그 기능을 작동시켜야 합니다.



GPS / TV 튜너 모듈 전원 버튼

이 버튼은 **GPS 모듈** 또는 **TV 튜너 모듈**을 켜고 끄는데 사용됩니다. **GPS 모듈** 또는 **TV 튜너 모듈**을 켜고 각 기능이 자동으로 작동되는 것은 아닙니다. 전원을 켜 뒤 Windows™를 통해 기능을 작동시켜야 합니다. 이 버튼은 시스템이 켜져 있을 때만, 또한 **GPS 모듈** 또는 **TV 모듈**이 시스템 유닛에 연결되어 있을 때만 동작합니다.

참고: GPS 모듈과 TV 튜너 모듈은 옵션이며 별도로 구입해야 합니다. 이 모듈들을 시스템 유닛에 연결하는 방법에 대한 자세한 사항은 4장을 참조하십시오.

참고: 상기 장치들과 모듈들을 작동시키는 올바른 방법은 다음과 같습니다.

- 1) 상기 버튼들을 눌러 장치들과 모듈들을 켭니다.
 - 2) 각 응용 프로그램들을 Windows™에서 작동시킵니다.
- 시스템 **Bluetooth®**의 유효 범위는 10m입니다.

참고: 네 개의 통신 버튼은 왼쪽/오른쪽 키보드 사이에 있습니다. 정확한 위치에 대해서는 7.2장의 **상면도** 다이어그램을 참조하십시오.

1.7 매체 카드 슬롯에 대한 주의사항

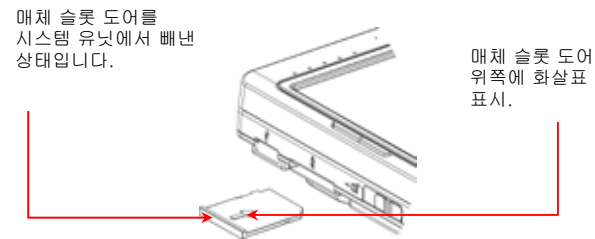

다음 안전 조치를 준수하십시오.

- 매체 슬롯에 어떤 카드(SD/SD-IO/MMC 카드)도 삽입되어 있지 않으면 이 슬롯이 이 **울트라 모바일 PC**와 함께 제공된 “매체 슬롯 도어”에 의해 덮여 있는지 확인합니다. 이 “매체 슬롯 도어”의 목적은 어떤 카드도 삽입되어 있지 않을 때 이 슬롯을 통해서 이물질이 시스템 유닛에 들어가는 것을 방지하는 것입니다. 이 “매체 슬롯 도어”를 삽입할 때 화살표가 그림과 같이 위쪽에 있는지 확인합니다. 이 매체 슬롯 도어를 뒤집어 삽입하면 **울트라 모바일 PC**가 손상될 수 있습니다.

1.8 터치 스크린 보정

스타일러스 펜과 시스템 터치 스크린 LCD 디스플레이는 업계 표준 마우스 오른쪽 클릭을 에뮬레이션하여 터치 스크린 동작을 제공합니다. 다음은 터치 스크린을 보정하기 위해 필요한 두 가지 조건입니다.

- Windows를 처음 설치하고 부팅할 때, 동작 중인 커서가 이동되었을 때; 스타일러스 펜 끝을 두드린 위치가 아닐 때.
- 동작 중인 커서가 스타일러스 펜 끝을 두드린 화면 위치에서 다른 위치로 이동된 것을 주기적으로 발견할 때.

터치 스크린을 보정하려면 Windows™ VISTA®의 제어판의 **Tablet PC 설정**으로 이동합니다. **Tablet PC 설정** 화면에서 **일반**과 **보정을 차례로** 선택합니다. 다음 지침을 따라 보정을 완료합니다.



참고: 화면 디스플레이 해상도를 1024x600으로 설정한 다음 보정을 실행해야 합니다.

1.9 동작 온도

동작 온도: 10°C – 35°C.

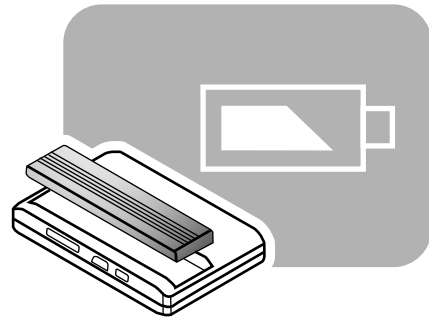

2장 배터리

2.1 배터리 팩

울트라 모바일 PC에는 고에너지 재충전식 리튬 이온(Li-Ion) 배터리 팩이 탑재되어 있습니다. 배터리 수명은 제품 구성, 제품 모델, 제품에 로드된 응용 프로그램, 제품의 전원 관리 설정, 고객에 의해 사용되는 제품 기능에 따라 달라집니다. 모든 배터리의 경우와 마찬가지로 이 배터리의 최대 용량은 시간이 경과하고 사용 횟수가 늘어남에 따라 감소합니다.

2.2 배터리팩 재충전하기

울트라 모바일 PC는 온라인 재충전 및 오프라인 재충전을 모두 지원합니다. 다음 절차를 따라 배터리를 재충전합니다.

- 배터리 팩이 **울트라 모바일 PC**에 설치되어 있는지 확인합니다.
- AC 어댑터를 **울트라 모바일 PC**와 전기 콘센트에 연결합니다.

배터리 팩이 재충전되고 있을 때 그 배터리 LED(LCD 디스플레이의 좌측 상단 구석에 있는)가 켜집니다. LED에 대한 자세한 내용은 1.3 장을 참조하십시오. **울트라 모바일 PC**가 꺼져 있을 때 소진된 리튬 이온 배터리를 재충전하려면 세 시간이 걸립니다.

2.3 질문과 대답

Q: 배터리 팩 옆에서 약간 열이 납니다. 정상입니까?

A: 배터리는 재충전 및 방전 중에 열을 발생시킵니다. **울트라 모바일 PC**에는 과열을 방지하기 위한 보호 회로가 있으므로, 사용자는 걱정할 필요가 없습니다.

Q: 배터리 동작 시간이 지정 시간보다 길지 않습니다. 왜 그렇습니까?

A: 배터리는 열에 민감하고 배터리와 그 환경 온도가 15°C – 25°C (59°F – 77°F) 범위에서 유지되는 경우에만 최대로 충전될 수 있습니다. 재충전 중에 온도가 이 범위를 많이 벗어날수록 배터리가 완전 충전될 가능성이 줄어듭니다. 배터리 팩을 그 최대 용량으로 재충전하려면 사용자는 AC 어댑터를 분리하여 장치를 냉각시켜야 합니다. 완전히 냉각될 때까지 기다린 다음, AC 어댑터에 연결하여 재충전을 시작합니다.

Q: 며칠 동안 예비 배터리를 사용하지 않았습니다. 완전히 재충전되어 있었지만 전원이 새로 충전된 배터리만큼 많이 남아 있지는 않았습니다. 왜 그렇습니까?

A: 배터리는 재충전되고 있지 않을 때는 자가 방전(리튬 이온 배터리의 경우 하루에 1%)됩니다. 배터리 팩이 완전히 충전되었는지 확인하려면 재충전한 다음 사용합니다. 언제나 배터리를 **울트라 모바일 PC**에 장착하고 가능할 때마다 AC 어댑터를 연결합니다.

Q: 예비 배터리를 몇 달 동안 사용하지 않아서, 재충전하는 데 문제가 있습니다.

A: 우연히 배터리 팩을 오랫동안(예를 들어 3개월 이상) 자가 방전되게 놓아둘 경우 배터리 전압 레벨이 너무 낮아집니다. 따라서 배터리가 정상적 **고속 충전**을 자동으로(리튬 이온 배터리의 경우에만 해당) 재개하기 전에 **사전 충전**(배터리 전압 레벨을 충분히 높게 유지하기 위해)할 필요가 있습니다. **사전 충전**은 30분이 걸릴 수 있습니다. **고속 충전**은 일반적으로 2~3 시간이 걸립니다.

2.4 배터리 유지보수

배터리 팩의 최대 용량을 유지하려면 수시로 **울트라 모바일 PC**에서 배터리 전원을 완전히 소모되게 하고 나서 재충전해야 합니다.

배터리 전원을 완전히 소모되게 하려면 AC 어댑터를 분리하고 **울트라 모바일 PC**가 나머지 배터리 전원을 소모하게 합니다. 소모 속도를 높이려면 HDD를 최대한 많이 사용합니다. 배터리가 완전히 소모되면 **울트라 모바일 PC**가 냉각될 때까지(특히 배터리) 기다립니다. 온도는 15°C - 25°C(59°F - 77°F) 사이이어야 합니다. 냉각이 완료된 다음 AC 어댑터를 삽입하여 배터리를 재충전합니다.

2.5 전원 소비

Windows™ 운영 체제에는 최신 **고급 구성 전원 인터페이스 (Advanced Configuration Power Interface: ACPI)** 전원 관리 기술이 탑재되어 있습니다. 배터리 팩의 전원을 심분 활용하려면 일정한 시간을 내서 운영 체제의 전원 관리 방법을 기본적인 수준에서나마 이해하는 것이 좋습니다.

Windows™ 운영 체제에서 **울트라 모바일 PC**가 적용하는 **Windows™ 운영 체제**의 버전에 따라 **제어판의 전원 옵션**을 사용할 수 있습니다. 여기서 전원 옵션에 대해 자세히 설명하지는 않겠습니다.

2.6 전원 소비 감소

울트라 모바일 PC(운영 체제와 함께)는 전원 소비를 감소시킬 수 있지만, 사용자는 다음과 같은 조치를 취해 전원 소비를 줄일 수 있습니다.:

- 가능할 때마다 AC 전원을 사용합니다.
- 외장형 USB FDD를 사용하지 않고 HDD 드라이브를 사용하여 파일을 읽고 씁니다.
- 웹 캡, WLAN, Bluetooth® 등과 같이 사용하지 않는 장치를 사용 해제합니다.
- Windows를 사용하여 LCD 패널 밝기를 줄입니다.

참고: 시스템을 켜거나 끌 때마다 배터리 팩이 배터리 팩 격실에 장착되어 있는지 확인합니다.

2.7 배터리팩 제거하기

이 배터리 팩은 쉽게 제거하고 교체할 수 있습니다. 컴퓨터가 올바르게 꺼졌는지 확인한 다음 배터리 팩을 교체합니다. 전원이 켜진 상태에서 배터리 팩을 교체하려는 경우 이 배터리 팩이 시스템 유닛의 유일한 전원이 아닌지 확인합니다. 아래 절차를 따라 배터리 팩을 제거합니다.

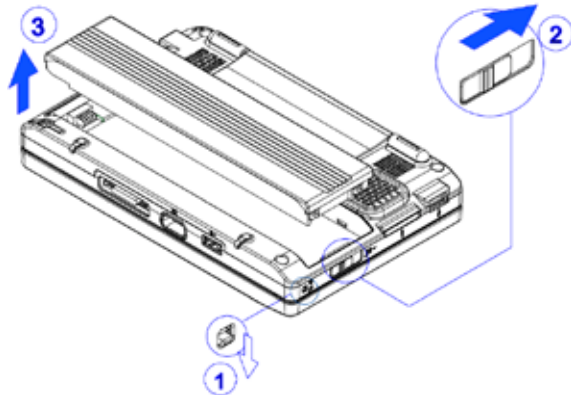

- 시스템이 올바르게 꺼졌는지 확인합니다.
- 시스템을 그림과 같이 뒤로 젖혀 뒤집습니다.
- 배터리 잠금장치를 #1과 같이 잠금 해제 위치로 누릅니다.
- 배터리 래치를 #2와 같이 잠금 해제 위치로 누릅니다.
- 배터리 팩을 #3과 같이 제거합니다.

배터리 팩을 삽입할 때는 제거의 역순으로 삽입합니다.

2.8 시스템을 AC 어댑터에 연결하기

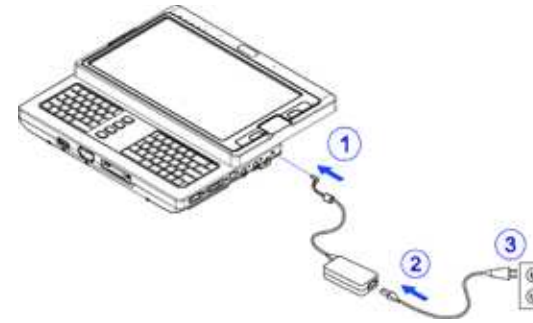

- AC 어댑터를 #1과 같이 시스템 유닛에 연결합니다.
- AC 전원 코드를 #2와 같이 AC 어댑터에 연결합니다.
- 전원 코드의 반대쪽을 #3과 같이 전기 콘센트에 연결합니다.

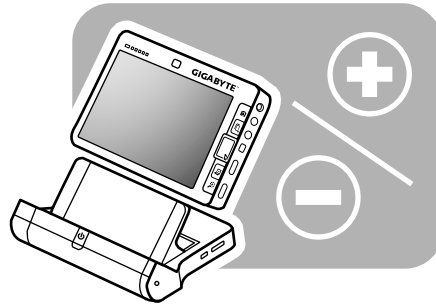

3장 도킹 스테이션(옵션)

모델에 따라 **울트라 모바일 PC**에 옵션인 **도킹 스테이션**이 탑재됩니다. 이 **도킹 스테이션**은 핫 플러그 앤 플레이와 시스템 유닛을 지원합니다.

3.1 도킹 스테이션을 여러 각도에서 보기

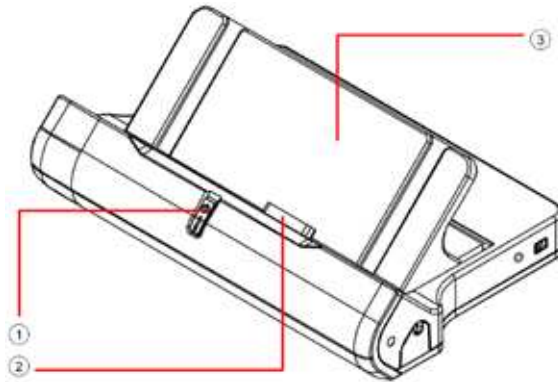

파노라마 보기

1. 전원 버튼
2. 시스템 유닛 커넥터
3. 분리식 받침대

참고: 이 전원 버튼의 기능은 1.4장에서 설명된 전원 스위치의 기능과 똑같습니다. 자세한 내용은 1.4장을 참조하십시오.

분리식 받침대는 위 그림과 같이 도킹 스테이션 본체에 장착된 상태로 출고되지 않습니다. 이 분리식 받침대를 장착하는 방법에 대한 자세한 내용은 3.2장을 참조하십시오.

이 분리식 스테이션을 AC 어댑터에 연결해야만 전체 기능에 액세스할 수 있습니다.

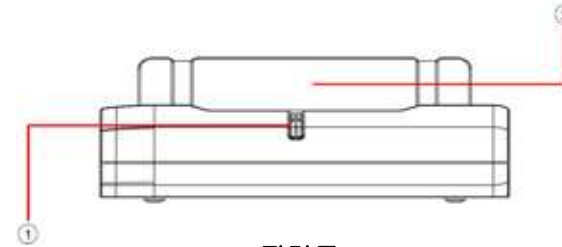

전면도

1. 전원 버튼
2. 분리식 받침대

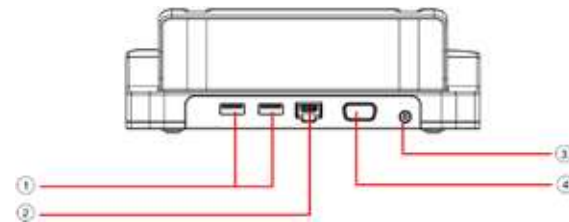

후면도

1. USB 커넥터
2. RJ45 LAN 커넥터
3. DC 입력 잭
4. VGA 커넥터

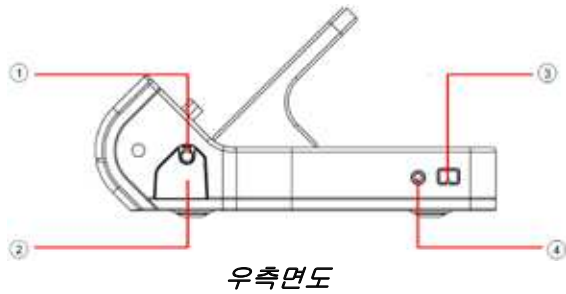

- 1 스타일러스 펜
- 2 스타일러스 펜 트레이(눌러서 배출)
- 3 IEEE 1394 커넥터
- 4 헤드폰 잭

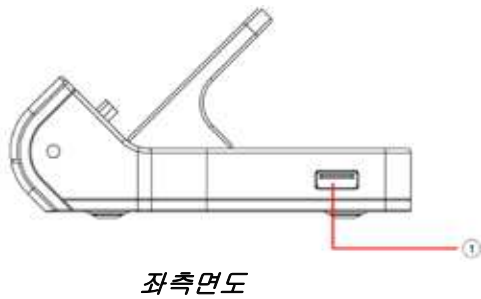

- 1 USB 커넥터

3.2 분리식 받침대 장착하기



- 분리식 받침대의 장부를 #1과 같이 도킹 스테이션의 장붓구멍에 정렬시켜 고정합니다.
- 분리식 받침대의 오른쪽을 #2와 같은 방향으로 밀니다.

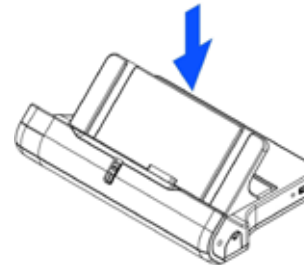

- 분리식 받침대를 그림과 같이 도킹 스테이션으로 가볍게 누릅니다.

분리식 받침대를 분리할 때는 상기 순서의 역순으로 분리합니다.

3.3 시스템 유닛 장착하기

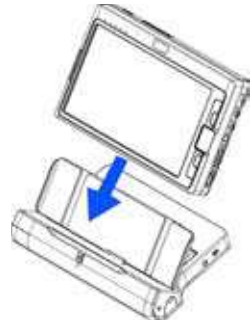

- 양쪽의 커넥터가 제대로 정렬되어 있는지 확인합니다.
- **시스템 유닛**을 그림과 같이 아래로 밀습니다.



- **시스템 유닛**은 두 개의 커넥터가 그림과 같이 서로 완전히 맞물리면 장착됩니다.

시스템 유닛을 분리할 때는 상기 순서의 역순으로 분리합니다.

3.4 스타일러스 펜

스타일러스 펜을 꺼내 아래 그림과 같이 세워놓을 수 있습니다:

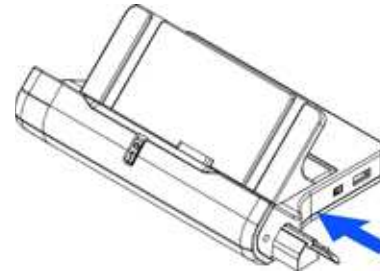

- **스타일러스 펜 트레이**를 그림에 표시된 방향으로 누릅니다.
- 트레이가 그림과 같이 밀려나옵니다.

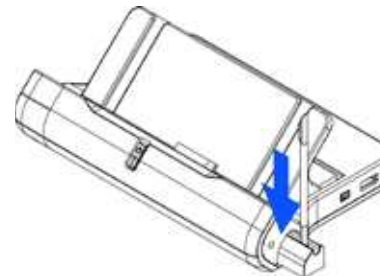

- 트레이에는 그림과 같이 **스타일러스 펜**을 세워놓을 수 있는 삼입 구멍이 있습니다.

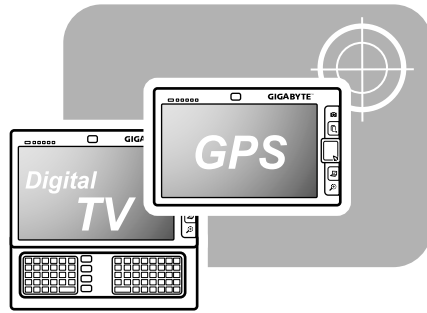

4장 베이 모듈 커넥터

이 울트라 모바일 PC에는 베이 모듈 커넥터가 탑재되어 있습니다. 사용자는 이 커넥터를 GPS(지구 위치 추적 시스템) 모듈에 연결할 것인지 TV 튜너 모듈에 연결할 것인지 선택할 수 있습니다. GPS 모듈과 TV 튜너 모듈은 모두 옵션이며 별도로 구입해야 합니다. 베이 모듈 커넥터는 접이식 받침대 아래에 있습니다. 아래 다이어그램은 접이식 받침대를 제거한 상태의 시스템 유닛의 하면도입니다.

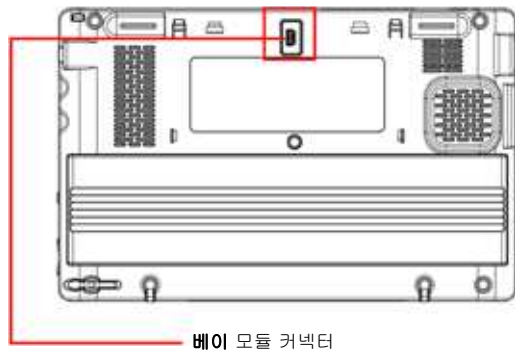

이 장의 나머지는 접이식 받침대를 제거하는 방법과 GPS 모듈과 TV 튜너 모듈을 시스템 유닛에 설치하는 방법을 설명하고 있습니다.

4.1 접이식 받침대 제거하기

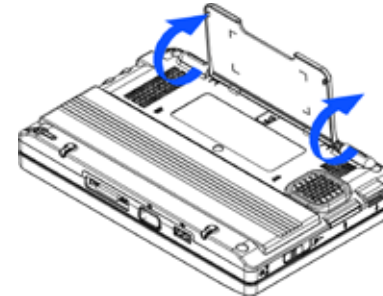

• 접이식 받침대를 그림과 같이 거의 직각으로 부드럽게 젖힙니다.

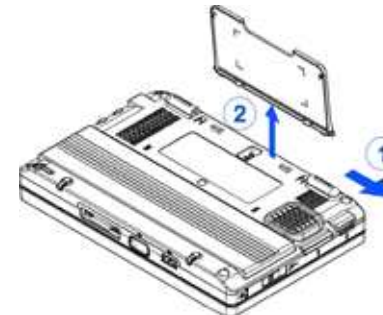

- 지지발을 눌러 #1에 표시된 방향을 따라 밀니다.
- 접이식 받침대를 #2와 같이 제거합니다.

접이식 받침대를 재장착할 때는 상기 순서의 역순으로 재장착합니다.

4.2 베이 모듈

겉으로 볼 때 GPS 모듈과 TV 튜너 모듈은 아래 그림과 매우 똑같이 보입니다.



- 시스템 유닛에 설치될 때의 베이 모듈의 외측.



- 시스템 유닛에 설치될 때의 베이 모듈의 내측.

4.3 베이 모듈 설치하기



- 모듈의 장부를 #1과 같이 시스템 유닛의 장부구멍에 정렬시켜 고정합니다.
- 지지발을 오른쪽을 #2와 같은 방향으로 밀습니다.
- 커넥터 후면을 가볍게 눌러 모듈을 #3과 같이 연결합니다.

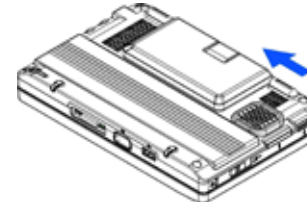

- 지지발은 그림과 같은 방향으로 자체적으로 후진합니다. 모듈은 시스템 유닛에 고정됩니다.

베이 모듈을 제거할 때는 상기 순서의 역순으로 제거합니다.

4.4 GPS 모듈 안테나

GPS 모듈에는 내장형 안테나가 탑재되어 있습니다.

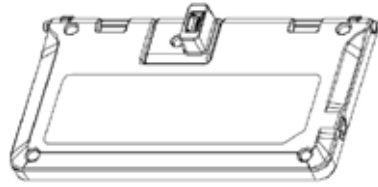

참고: GPS 모듈을 사용하기 전에:

1. GPS 드라이버를 설치하십시오(드라이버는 M704 유틸리티 CD에 있음).
2. GPS 모듈 장치 통신 포트를 COM4로 설정하고 전송 속도를 115,200으로 설정하십시오.

주의:

다른 외장형 안테나를 사용해보고 싶은 경우 MMCX 커넥터가 탑재된 업계 표준의 능동형 외장형 안테나를 구입해야 합니다.

4.5 TV 튜너 모듈 안테나

TV 튜너 모듈에는 내장형 안테나가 탑재되어 있지 않습니다. 따라서 아래 그림과 같이 그 고유 외장형 안테나를 사용할 필요가 있습니다.

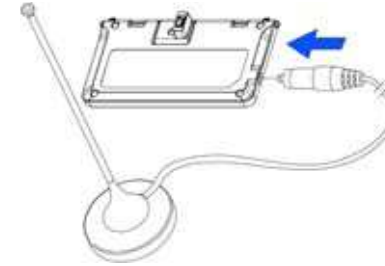

참고:

1. TV 드라이버를 설치하십시오(드라이버는 M704 유틸리티 CD에 있음).
2. TV 응용 소프트웨어를 설치하십시오(응용 유틸리티 CD는 부속물 포장상자에 있음).
3. 외장형 안테나를 TV 튜너 모듈에 연결합니다.

주의:

다른 외장형 안테나를 사용해보고 싶은 경우, 커넥터 어댑터를 구입해야 합니다. 이 커넥터 어댑터의 한쪽은 TV 튜너에 연결됩니다. 반대쪽은 업계 표준 IEC 커넥터가 달려 있으며 사용자의 외장형 안테나에 연결하는 데 사용됩니다.

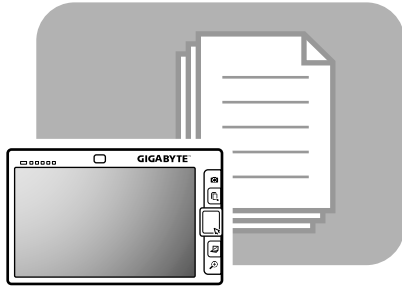

5장 BIOS 설정 유틸리티 사용하기

5.1 BIOS 설정 유틸리티 사용하기

UMPC에는 컴퓨터의 여러 옵션 기능을 위한 설정을 포함하여 중요한 시스템 설정을 구성하는 데 사용되는 BIOS 설정 유틸리티가 탑재되어 있습니다. 이 장은 BIOS 설정 유틸리티를 사용하는 방법을 설명합니다.

BIOS 설정 메뉴

BIOS 설정 유틸리티를 사용하여 컴퓨터의 기본 설정을 구성할 수 있습니다. 컴퓨터를 켜면 시스템은 이 정보를 읽어 하드웨어를 초기화하여 올바르게 동작할 수 있게 합니다. BIOS 설정 유틸리티를 사용하여 컴퓨터의 시동 구성을 변경할 수 있습니다. 예를 들어 시스템의 보안 및 전원 관리 루틴을 변경할 수 있습니다.

BIOS 설정 유틸리티 시작하기

컴퓨터가 부팅하는 중에만, 즉 컴퓨터를 켜는 시간과 Windows 인터페이스가 표시되기 이전 사이에만 BIOS 설정 유틸리티에 들어갈 수 있습니다. 컴퓨터가 이미 켜져 있을 경우 컴퓨터를 완전히 끄고(전원 끄기) 나서 재시작한 다음 **Fn+F2** 키를 눌러 설정 유틸리티에 들어갑니다.

BIOS에서 탐색 및 정보 입력하기

다음 키를 사용하여 필드 사이에서 이동하고 정보를 입력합니다.

← →	화면 선택
↑ ↓	위/아래 화살표 키를 눌러 선택 항목들 사이에서 이동한 다음 Enter 를 눌러 선택합니다.
+ -	옵션 변경
Tab	필드 선택
F1	일반 도움말
F10	저장 및 종료
ESC	Esc 를 누르면 어떤 섹션이든 종료됩니다. 변경 사항을 저장하지 않고 BIOS를 종료하려면 메인 메뉴로 이동하여 Esc 를 누릅니다.

사용자는 새 값을 입력하여 특정 필드의 기본 설정을 변경할 수 있습니다. 나머지 필드는 시스템 기본 파라미터에 의해 지정되며 사용자에 의해 변경될 수 없습니다. 메인 옵션의 속성을 반전시킨 다음 Enter 키를 눌러 하위 메뉴에 들어갑니다. Esc 키를 누르면 이전의 구성 페이지로 돌아갑니다.

Main(메인) 메뉴

BIOS SETUP UTILITY		
Main	Advanced	Security Boot Exit
System Overview		Select the display language for the BIOS.
Language	[English]	Use [+] or [-] to Configure system Time
System Time	[19:14:50]	
System Date	[Thu 01/01/2004]	
> IDE HDD	[Hard Disk]	
System Memory		
System Memory: 704MB		
Processor		
CPU Type:	VIA Esther processor 1000MHz	←→ Select Screen
CPU Speed:	1000MHz	↑↓ Select Item
BIOS Version: AB150B05		F1 General Help
KBC Version: 7121		F10 Save and Exit
		ESC Exit
V02.59 ©Copyright 1985-2005, American Megatrends , Inc.		

그림 5-1

Advanced(고급) 메뉴

BIOS SETUP UTILITY		
Main	Advanced	Security Boot Exit
Advanced Setting		Options:
LCD Light Sensor Control	[Enabled]	Disabled
Legacy USB Support	[Enabled]	Enabled
		←→ Select Screen
		↑↓ Select Item
		+ - Change Option
		F1 General Help
		F10 Save and Exit
		ESC Exit
V02.59 ©Copyright 1985-2005, American Megatrends , Inc.		

그림 5-2

Security(보안) 메뉴



그림 5-3

Boot(부팅) 메뉴



그림 5-4

BIOS 설정 유틸리티 사용하기

한국어

Exit(종료) 메뉴

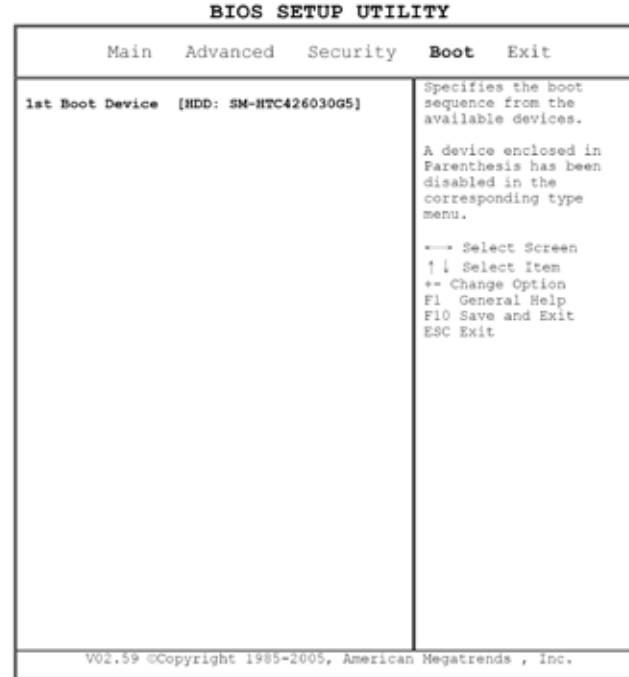

그림 5-5

사용자 암호 변경

사용자 암호를 입력하여 설정 유틸리티에 들어가 사용자 암호를 변경하거나 제거할 수 있습니다. 그러나 설정 유틸리티에 들어가 관리자 암호를 변경 또는 제거할 수도 없고 비활성화된 경우 디스켓 액세스를 활성화할 수 없습니다.

관리자 암호 변경

관리자 암호를 설정해야만 하위 레벨 사용자 암호를 설정할 수 있습니다. **Change Supervisor Password**(관리자 암호 변경)을 선택한 다음 **Enter**를 누릅니다. 새 암호를 입력한 다음 확인을 위해 재입력하라는 지시를 받게 됩니다. 6자 이하의 암호를 입력합니다. 잘못 입력한 경우 **Esc**를 눌러 처음부터 다시 시작합니다.

CMOS를 기본 설정으로 초기화하기

메인 페이지는 CMOS를 기본 설정을 초기화하기 위한 시스템 파라미터를 제공합니다. 이 페이지에 들어간 다음 Load Optimal Defaults(최적 기본값 불러오기)를 선택합니다:

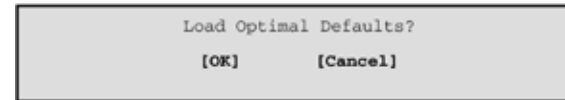

[OK](확인)를 눌러 CMOS를 기본 설정으로 초기화합니다.

종료 및 저장하기

설정을 저장하고 종료	이 옵션을 선택하면 필드값 변경 사항이 저장되며, 컴퓨터가 새 값을 이용하여 재시작됩니다.(어떤 메뉴 화면에서든 F10을 눌러도 설정을 저장하고 종료할 수 있습니다.)
저장하지 않고 종료	이 옵션을 선택하면 필드값 변경 사항이 저장되지 않으며, 컴퓨터가 기존 값을 이용하여 재시작됩니다.

5.2 BIOS 업그레이드 방법

울트라 모바일 PC M704에는 EPROM 플래시 BIOS 칩이 탑재되어 있어 BIOS 프로그램을 쉽게 업그레이드할 수 있습니다.

BIOS를 업데이트할 때 사용자 정의 설정은 모두 손실됩니다. 기가바이트(Gigabyte) 웹사이트 <http://www.gigabyte.com.tw>를 방문하면 최신 BIOS 업그레이드 유틸리티를 구할 수 있습니다.

DOS에서 BIOS 업그레이드하기:

- 업데이트된 BIOS가 들어 있는 디스크를 디스크 드라이브에 삽입합니다(USB FDD, USB 플래시 디스크 또는 플로피 디스크)
- 디스크 드라이브에 디스크가 삽입된 상태에서 시스템을 켭니다.
- DOS 프롬프트에서 다음 명령을 입력합니다.

```
A:\> afudos XXXX.rom /p /b /n /c /X /R1 /R2 /SHUTDOWN
또는(XXXX BIOS 파일 이름)
```

```
A:\>XXXXXX.BAT (BIOS 파일용 배치 파일)
```

- T이제 시스템이 BIOS 업그레이드를 자동으로 실행합니다.
- 업그레이드가 완료되면 시스템이 자동으로 종료됩니다.

Windows에서 BIOS 업그레이드하기

- 기가바이트 웹사이트 <http://www.gigabyte.com.tw>를 방문하여(Home > Support > Notebook > BIOS > BIOS of M704)
 - BIOS 업그레이드 도구(AMI WinPhlash)와
 - 최신 BIOS 업그레이드 유틸리티를 다운로드합니다.

- 다운로드한 파일의 압축을 풉니다.
- 압축을 푼 폴더에서 AFUWIN.exe를 실행합니다. OK(확인)를 눌러 BIOS Flash를 실행합니다.



- Information(정보) 아이콘을 클릭합니다. Specify the location 백업 파일의 위치와 새 BIOS 파일의 위치를 지정합니다. BIOS를 새 설정으로 초기화할 준비가 되면 Open(열기)을 클릭합니다.

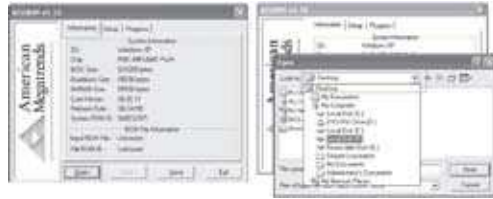

- GBT 웹사이트에서 다운로드한 BIOS ROM 파일을 선택한 다음 Open(열기)을 누릅니다.



- Setup(설정) 아이콘을 클릭한 다음(기본 설정을 사용하십시오.) Flash(플래시)를 클릭하여 BIOS Flash를 시작합니다. 실행 상태가 팝업 진행창에 표시됩니다. 프로그램이 올바르게 실행되게 하려면 실행 과정을 중단하지 마십시오.

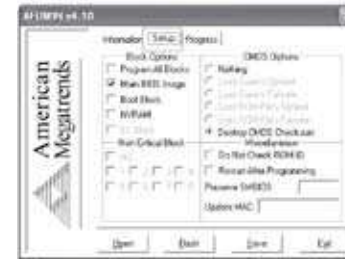

- 이제 프로그램이 성공적으로 종료되게 하기 위해 시스템이 종료됩니다. 시스템을 재시작하여 BIOS 업데이트를 완료합니다.



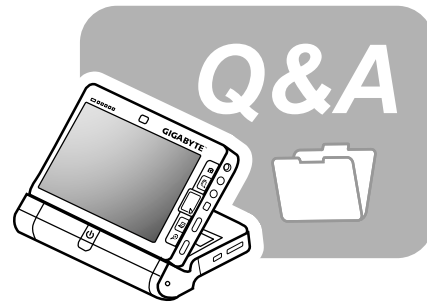

6장 문제 해결

이 장은 자주 부딪치는 기술적 문제들을 제시하고 그러한 문제들을 해결하는 방법을 설명합니다.

문
제
해
결
⑥

한
글
어

6.1 자주 묻는 질문

Q: 컴퓨터가 너무 빨리 최대 절전 모드로 전환하며, 화면을 다시 켜려면 계속 키를 두드리거나 마우스를 움직여야 합니다. 어떻게 해야 하나요?

A: 이것은 Windows 전원 관리의 문제입니다. 시작 / 제어판 / 성능 및 유지 관리 / 전원 옵션을 차례로 클릭하여 전원 관리에 액세스한 다음 “모니터 끄기” 옵션 옆의 시간을 원하는 시간으로 변경합니다. 전원공급장치용 시간 또는 배터리용 시간을 조정할 수 있습니다.

Q: 하드 드라이브의 파일을 지우고 재배치하면 프로그램의 실행 속도가 빨라진다고 들었습니다. 이것을 어떻게 하나요?

A: 디스크 유지 관리를 잘 하면 프로그램 실행 속도가 빨라질 수 있습니다. 이것은 일반적으로 불필요한 파일 삭제, 파일을 좀 더 효율적으로 그룹화할 수 있게 하는 하드 디스크 조각 모음을 포함합니다. Windows에는 이러한 작업을 위한 유지 관리 프로그램들이 내장되어 있습니다. 디스크 정리를 실행하여 불필요한 파일을 제거하고, 디스크 조각 모음을 실행하여 조각난 파일 블록을 조각 모음합니다. 이러한 프로그램들에 대한 추가 정보에 대해서는 Windows 문서를 참조하십시오.

Q: 내장형 팩스/모뎀의 다이얼톤 음량이 너무 낮습니다. 어떻게 음량을 높일 수 있습니까?

A: 시작 / 제어판 / 사운드, 음성 및 오디오 장치로 이동하여 장치 볼륨에서 볼륨 막대를 조절하여 스피커 음량을 조정합니다.

Q: 어떤 종류의 외장형 마이크를 UMPC 컴퓨터에 사용할 수 있습니까?

A: 자가 증폭 마이크를 사용해야 합니다.

Q: 스피커에서 반향음이 나옵니다. 어떻게 해야 하나요?

A: 작업 표시줄의 스피커 아이콘을 두 번 클릭한 다음 마이크 밸런스의 음소거 상자를 선택합니다.

Q: 소프트웨어 문제 때문에 컴퓨터를 끌 수 없습니다. 그래서 컴퓨터를 끄기 위해 전원 버튼을 눌렀지만 컴퓨터가 꺼지지 않았습니다. 어떻게 강제로 전원을 끌 수 있습니까?

A: 전원 버튼을 최소 4초 동안 누릅니다. 평소에 이렇게 하면 컴퓨터가 강제로 종료됩니다.

Q: 왜 일정 기간 사용하지 않은 휴대용 컴퓨터의 배터리를 충전할 수 없습니까?

A: 휴대용 컴퓨터가 오랫동안(예를 들어 한 달 이상) 사용되지 않으면 배터리가 저전압 보호 모드에 들어갑니다. 이러한 경우 정상 전압으로 복원시키려면 배터리를 몇 시간 동안 천천히 충전해야 합니다. 배터리가 완전히 충전되면 정상 동작으로 복귀합니다.

Q: 컴퓨터에서 “CMOS Battery Low”(CMOS 배터리 부족)라는 메시지를 표시합니다. 어떻게 해야 하나요?

A: 컴퓨터에 45일 이상 전원이 공급되지 않은 경우(즉 컴퓨터 전원을 전원 콘센트에서 분리하고 배터리 팩을 컴퓨터에서 분리), CMOS에 저장된 정보가 손실됩니다. 아래 절차를 따라 CMOS 설정을 재구성하십시오.

1. F2를 눌러 BIOS 설정 유틸리티에 들어갑니다.
2. "Load Optional Defaults?"(옵션 기본값을 불러올까요?)를 선택합니다. 다음 프롬프트가 보이면 <OK>(확인)를 선택한 다음 <Enter>를 누릅니다.
3. "Save Changes and Exit"(변경 사항을 저장하고 종료)를 선택하고 <OK>(확인)를 선택한 다음 <Enter>를 눌러 컴퓨터를 재시작합니다.

Q: 어떻게 장치를 제거합니까?

A: 1. 작업 표시줄 옆의 알림 영역에서 안전 제거 아이콘을 두 번 클릭합니다. 안전 제거를 지원하고 시스템에 현재 연결된 플러그 앤 플레이 장치들이 표시됩니다.

안전 제거 아이콘이 보이지 않을 경우 장치가 안전 제거를 지원하지 않습니다. 따라서 안전 제거를 이용하여 장치를 제거할 수 없습니다.

2. 하드웨어 안전하게 제거에서 장치 목록에서 제거하려는 장치를 선택한 다음 중지를 클릭합니다. 이렇게 하면 장치를 제거할 것임을 시스템에 알려 주게 됩니다.
3. 하드웨어 장치 중지서 확인을 클릭합니다. 장치를 안전하게 제거할 수 있음을 알려 주는 알림창이 표시됩니다.



주의

- 우선 안전 제거 응용 프로그램을 사용하여 시스템에 경고하지 않고 안전 제거를 지원하는 장치를 제거하면 데이터가 손실되거나 시스템이 불안정해질 수 있습니다. 예를 들어 데이터 전송 중에 장치를 제거하면 데이터가 손실될 수 있습니다. 그러나 안전 제거를 사용할 경우 장치를 제거하기 전에 시스템에 경고하여 데이터 손실 가능성을 방지할 수 있습니다.



참고

- 시스템이 켜져 있는 동안 안전하게 제거될 수 있는 탈착식 저장 장치의 경우 시스템은 기본적으로 쓰기 캐싱을 사용 해제합니다. 따라서 장치를 데이터 손실 없이 제거할 수 있습니다. 그러나 쓰기 캐싱이 사용 해제되면 시스템의 성능이 저하될 수 있으므로 장치 제거를 완료하면 쓰기 캐싱을 사용 설정해야 합니다.

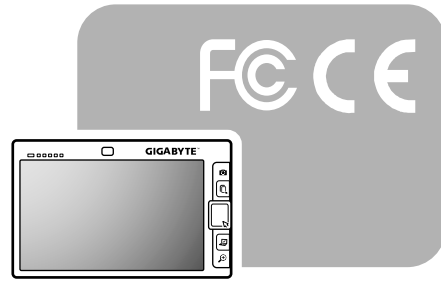

부록 A 감독 기관의 규제 고지사항

A.1 안전 지침

-  **주의:** 이 안전 지침을 주의하여 읽으십시오.
-  **주의:** 이 사용 설명서를 나중에 참조할 수 있도록 보관하십시오.
-  **주의:** 이 장치를 AC 콘센트에서 분리하여 청소하십시오. 액체 세제 또는 스프레이 세제를 사용하여 청소하지 마십시오. 물에 적신 깨끗한 천을 사용합니다.
-  **주의:** 사용된 벽면 소켓은 장치 옆에 있어야 하며 쉽게 접근할 수 있어야 합니다.
-  **주의:** 이 장치에 습기가 끼지 않게 하십시오.
-  **주의:** 장치를 언제나 평평하고 안전한 곳에 놓으십시오. 장치가 떨어지면 심각하게 손상될 수 있습니다.
-  **경고:** 함체의 개구부는 통기용이며 장치를 과열로부터 보호하기 위한 것이 아닙니다. 통기구를 막지 마십시오.

-  **주의:** V전원 전압을 확인한 다음 장치를 전원 콘센트에 연결합니다.
-  **경고:** 전원 코드를 밝거나 전원 코드 위에 물건을 놓지 마십시오.
-  **주의:** 장치에 대한 모든 주의사항과 경고에 주의해야 합니다.
-  **경고:** 장치를 오랫동안 사용하지 않을 경우 장치를 전원에서 분리하여 전원 스파이크에 의한 손상을 방지합니다.
-  **경고:** 액체를 개구부에 붓지 마십시오. 화재 또는 감전이 발생할 수 있습니다.
-  **경고:** 안전 때문에 미리 지정된 포트, 도어, 장치를 제외한 나머지는 유자격 엔지니어를 통해서만 열어야 합니다.

 **주의:** 다음 상황 가운데 한 가지 상황이 발생하는 경우 장치는 승인된 기술자에 의해 점검되어야 합니다.

- a. 전원 코드 또는 전원 플러그가 손상되는 경우
- b. 액체가 장치에 들어가는 경우
- c. 장치가 과도한 습기에 노출된 경우
- d. 장치가 잘 동작하지 않은 경우 또는 장치를 사용 설명서에 따라 조작하지 않는 경우
- e. 장치가 떨어지거나 손상된 경우
- f. 장치에 분명한 파손 흔적이 있는 경우

 **주의:** D장치를 -20°C(-4°F) 미만 또는 60°C(140°F) 이상의 온도에 두지 마십시오. 장치가 손상될 수 있습니다.

 **경고:** 뇌우 중에 모뎀/전화선을 설치하지 마십시오.

 **경고:** 경고:모뎀/전화 혹은 잭은 습한 장소용이 아니므로 특수하게 설계된경우가 아니면 습한 장소에 설치하지 마십시오

 **경고:** 모뎀/전화 혹은 잭은 습한 장소용이 아니므로 특수하게 설계된경우가 아니면 습한 장소에 설치하지 마십시오

 **주의:** 모뎀/전화선을 설치하거나 개조할 때 주의해야 합니다.

 **경고:** 뇌우 중에는 모뎀/전화(무선 종류를 제외하고)를 사용하지 마십시오. 번개로 인한 원격 감전의 위험이 있을 수 있습니다.

 **경고:** 이 컴퓨터에는 내장형 리튬 배터리로 구동되는 실시간 회로가 탑재되어 있습니다. 배터리가 올바르게 않게 교환되거나 취급될 경우 폭발 및 상해의 위험이 있습니다. 배터리를 재충전하거나 분해하거나 물에 담그거나 불에 버리지 마십시오. 배터리는 UMPC 대리점에 의뢰하여 교환해야 합니다.

 **경고:** 배터리가 올바르게 않게 교환될 경우 폭발 위험이 있습니다. 제조업체가 권장하는 종류와 동일한 종류로만 교환합니다. 사용한 배터리는 제조업체의 지침을 따라 폐기합니다.

 **경고:** UMPC에는 Ni-MH 또는 Li-Ion 배터리 팩이 탑재되어 있습니다. 배터리 팩을 잘못 취급하면 화재가 발생하거나 화학적 화상을 입을 위험이 있습니다. 배터리 팩을 분해하거나, 눌러 부수거나, 천공하거나, 외부 접점을 단락시키거나, 물 또는 불에 버리거나, 60°C보다 높은 온도에 노출시키지 마십시오.

 **경고:** 배터리 팩은 매우 주의하여 취급합니다. 배터리 케이스의 커넥터에 있는 금속 리드를 만지면 안 됩니다.

 **주의:** 승인된 AC 어댑터만 UMPC에 사용합니다. 잘못된 종류의 AC 어댑터를 사용하면 UMPC가 심각하게 손상될 수 있습니다.

 **주의:** AC 어댑터는 100V - 240V의 선로 전압만 수용할 수 있으며 대다수 국가의 전원과 호환됩니다. 전원이 호환성이 있는지 알 수 없는 경우 현지 대리점에 문의하여 도움을 요청하십시오.

 **주의:** 지속적인 화재 위험에 대한 보호를 위해서 동일한 유형의 정격의 퓨즈로만 교환합니다.

 **경고:** UMPC를 과도한 열 또는 냉기(성애)에 노출시키지 마십시오. 장치를 떨어뜨리거나 장치에 액체를 엮지르거나 케이스 외부에 열지 마십시오. UMPC가 손상되어 보증 수리를 받지 못할 수 있습니다.

 **경고:** 이 장치에는 정밀하게 설계된 저장 장치가 탑재되어 있습니다. 진동 상태에서 장치를 조작하지 마십시오.

 **경고:** LCD 모듈의 터치 패널이 장착된 경우 아래 사항에 주의하십시오

1. 동작 영역 가장자리에 무리한 힘을 가하지 마십시오.
2. 터치 패널과 박막 표면에 심한 충격 또는 응력을 가하지 마십시오.
3. 터치 패널에 무거운 물건을 올려놓지 마십시오.



A.2 감독 기관 고지사항

연방통신위원회(FCC) 고지사항

이 장치는 FCC 규약 제15부에 의거하여 시험을 거쳐 클래스 B 디지털 장치의 기준을 준수하는 것으로 밝혀졌습니다. 이 기준은 옥내 설치 시의 유해 간섭에 대한 적절한 보호를 제공하기 위해 마련되었습니다. 이 장치는 무선 주파수 에너지를 생성하고, 사용하고, 방출할 수 있으며, 지침에 의거하여 설치 및 사용되지 않을 경우 무선 통신에 대한 유해 간섭을 유발할 수 있습니다.

이 장치가 라디오 또는 텔레비전 방송 수신에 대한 유해 간섭 - 이 장치를 켜다 켜서 판별할 수 있는 - 을 유발하는 경우 사용자는 다음 조치들 가운데 한 가지 또는 그 이상의 조치를 이용하여 간섭을 교정하기 위해 노력할 필요가 있습니다:

- 수신 안테나의 방향 또는 위치를 변경합니다
- 이 장치와 수신기 사이의 거리를 벌립니다
- 이 장치를 수신기가 연결된 회로와 다른 회로의 콘센트에 연결합니다.
- 대리점 또는 경험 많은 라디오/TV 기술자에게 문의하여 도움을 요청합니다

개조

FCC는 규정 준수를 책임지는 제조업체의 명시적 승인을 얻지 않고 이 장치를 변경하거나 개조하는 경우 사용자의 장치 조작 권한이 무효화될 수 있음을 사용자에게 알려야 한다고 규정하고 있습니다.

케이블

이 장치는 금속성 RFI/EMI 커넥터 후드가 달린 차폐 케이블을 사용하여 연결하여 FCC 규약 준수를 유지해야 합니다.

FCC RF 방사 노출 성명

- 이 송신기는 다른 안테나 또는 송신기와 함께 병치되거나 동작하면 안 됩니다.

미국과 캐나다의 안전 요구사항과 고지사항

FCC는 ET Docket 93-62에 포함된 결정을 통해 FCC 인증 장치에 의해 방출되는 무선 주파수(RF) 전자파 에너지에 대한 인체 노출에 관한 안전 표준을 채택했습니다. Intel PRO/Wireless LAN MiniPCI 어댑터 제품은 2001년 OET 회보 제65호(OET Bulletin 65, 2001)와 1992년 ANSI/IEEE C95.1(ANSI/IEEE C95.1, 1992)호에 있는 인체 노출 기준을 충족합니다. 이 설명서에 포함된 지침을 따라 이 무선 장치를 올바르게 조작하면 노출 수준이 FCC의 권장 기준보다 크게 낮아집니다.

다음 안전 주의사항을 준수해야 합니다

- 장치가 송신 중이거나 수신 중일 때 안테나를 만지거나 이동시키지 마십시오
- 송신 중에 안테나와 매우 가까이 있고 무선 장치를 포함하는 구성품 또는 얼굴 또는 눈과 같은 신체의 노출 부위와 접촉하는 구성품을 붙잡지 마십시오.
- 안테나가 연결되어 있지 않은 경우 무선 장치를 조작하거나 데이터를 전송하려 하지 마십시오. 전송하려는 경우 무선 장치가 손상될 수 있습니다. 특정 환경에서 사용합니다.
- 위험 장소에서 무선 장치를 사용하는 것은 그러한 환경의 안전 관리자들에 의해 부과된 제약 조건에 의해 제한됩니다.

- 비행기에서 무선 장치를 사용하는 것은 연방항공국(Federal Aviation Administration: FAA)에 의해 감독됩니다.
- 병원에서 무선 장치를 사용하는 것은 각 병원이 정한 기준에 한정됩니다.

폭발성 장치 근접성 경고

경고: 해당 용도에 맞게 개조되지 않은 경우 휴대용 송신기(무선 네트워크 장치와 같은)를 차폐되지 않은 공업용 뇌관과 가까운 곳에서 또는 폭발성 환경에서 사용하지 마십시오.

항공기에서 사용하는 것에 대한 주의사항

주의: FCC와 FAA의 규정은 무선 주파수 무선 장치들의 항공기내 조작을 금지하고 있습니다. 왜냐하면 이러한 장치들의 신호가 중요 항공 계기에 대한 간섭을 일으킬 수 있기 때문입니다.

캐나다 고지사항

이 클래스 B 디지털 장치는 캐나다 간섭 유발 장치 규정(Canadian Interference-Causing Equipment Regulations)의 모든 요구사항을 충족합니다.

Avis Canadien

Cet appareil numerque de la class B respecte toutes les exigences du Reglement sur le materiel brouilleur du Canada.

캐나다 무선 주파수 간섭 요구사항

이 클래스 B 디지털 장치는 캐나다 ICES-003 제2호(Canadian ICES-003, Issue 2)와 2000년 12월 RSS-210 제4호(RSS-210, Issue 4 (Dec. 2000))를 준수합니다.

“허가된 서비스에 대한 무선 간섭을 방지하기 위해 이 장치는 실내에서 조작되고 창문에서 떨어진 위치에 설치하여 최대 차폐를

제공하기 위한 장치입니다.실외에 설치된 장치(또는 그 송신 안테나)는 허가를 받아야 합니다.”

Cet appareil numérique de la classe B est conforme à la norme NMB-003, No. 2, et CNR-210, No. 4 (Dec. 2000).

“Pour empêcher que cet appareil cause du brouillage au service faisant l’objet d’une licence, il doit être utilisé à l’intérieur et devrait être placé loin des fenêtres afin de fournir un écran de blindage maximal. Si le matériel (ou son antenne d’émission) est installé à l’extérieur, il doit faire l’objet d’une licence.”

유럽 연합 CE 고지사항

CE 마크 인증 제품은 유럽공동체위원회가 발표한 EMC 지침(EMC Directive (89/336/EEC))과 저전압 지침(Low Voltage Directive (73/23/EEC))을 준수하며, 이 제품에 통신 기능이 있을 경우 R&TTE 지침(R&TTE Directive (1999/5/EC))을 준수합니다.

이 지침들을 준수한다는 것은 다음 유럽 기준을 준수하는 것을 뜻합니다(괄호 안은 동종 국제 표준과 규정):

- EN55022 (CISPR 22) — 전자파 간섭
- EN55024 (IEC61000-4-2,3,4,5,6,8,11) — 전자파 내성
- EN61000-3-2 — (IEC61000-3-2)-전력 선로 고조파
- EN61000-3-3 — (IEC61000-3-3)-전력 선로 플리커
- EN60950 (IEC60950) — 제품 안전

무선 장치가 내장된 장치들의 경우 다음 표준이 적용됩니다:

- ETSI301489-17:무선 장치의 일반 방출 기준
- EN60950:안전
- ETSI300328-2:무선 장치의 기술적 요구사항

CE 주의사항: 802.11b/802.11g 무선 LAN 장치들이 사용하는 주파수가 아직은 일부 국가에서만 조화될 수도 있기 때문에 802.11b/802.11g 제품은 특정 국가 또는 지역에서만 사용하도록 설계되며, 지정된 사용국 또는 사용 지역을 제외한 국가 또는 지역에서는 사용될 수 없습니다.이 제품의 사용자는 제품이 지정된 국가 또는 지역에서만 사용되게 하고 사용국 또는 사용 지역을 맞는 주파수 및 채널을 선택하여 구성되어 있는지 확인할 책임이 있습니다 사용국 또는 사용 지역에서 허용 가능한 설정과 제한을 벗어나면 현지 법률 위반이 될 수 있으며 그로 인해 처벌될 수 있습니다.

현재 프랑스에서는 무선 LAN 장치를 다음 지역에서만 실내에서 사용할 수 있습니다.

01	Ain	36	Indre	69	Rhône
02	Aisne	37	Indre et Loire	70	Haute Saône
03	Allier	39	Jura	71	Saône et Loire
05	Hautes Alpes	41	Loir et Cher	72	Sarthe
08	Ardennes	42	Loire	75	Paris
09	Ariège	45	Loiret	77	Seine et Marne
10	Aube	50	Manche	78	Yvelines
11	Aude	54	Meurthe et Moselle	79	Deux Sèvres
12	Aveyron	55	Meuse	82	Tarn et Garonne
16	Charente	57	Moselle	84	Vaucluse
19	Corrèze	58	Nièvre	86	Vienne
2A	Corse Sud	59	Nord	88	Vosges
2B	Haute Corse	60	Oise	89	Yonne
21	Côte d'Or	61	Orne	90	Territoire de Belfort
24	Dordogne	63	Puy du Dôme	91	Essonne
25	Doubs	64	Pyrénées Atlantique	92	Hauts de Seine
26	Drôme	65	Haute Pyrénées	93	Seine St Denis

27	Eure	66	Pyrénées Orientales	94	Val de Marne
32	Gers	67	Bas Rhin		
35	Ille et Vilaine	68	Haut Rhin		

현재 프랑스에서는 위에 열거된 지역을 제외한 어떤 지역에서도 무선 LAN 장치를 사용할 수 없습니다.

위 표에서 제시되지 않은 프랑스의 다른 지역에서 최대 허용 가능한 EIRP 802.11b 무선 LAN은 다음과 같습니다.(해외 프랑스령 지역에 대한 정보에 대해서는 ART 웹사이트 www.art-telecom.fr 을 참조하십시오.)

주파수 범위(MHz)	실내	실외
2400 - 2446.5	10 mW	허용되지 않음
2446.5 - 2483.5	100 mW	국방 장관이 승인하는 경우 개인 사유지에서 100 mW

일본어 고지사항

本装置は、第二種情報装置（特定地域またはその隣接した地域において使用されるべき情報装置）である地域での電波障害防止を目的とした情報処理装置等電波障害防止規則（電波法）に基づき適合しております。
しかし、本装置を無線LANアクセスポイントとして使用になると、受信障害の原因となることがあります。本書の説明にしたがって正しく取り扱いをしてください。

DGT 성명

根據交通部低功率管理辦法規定：

第十四條 經型式認證合格之低功率射頻電機，非經許可，公司、商號或使用者均不得擅自變更頻率、加大功率或變更原設計之特性及功能。

第十七條 低功率射頻電機之使用不得影響飛航安全及干擾合法通信，經發現有干擾現象時，應立即停用，並改善至無干擾時方得繼續使用。

第二十條 輸入、製造低功率射頻電機之公司、商號或使用者違反本辦法規定，擅自使用或變更無線電頻率、電功率者，除依電信法規定處罰外，電信總局並得撤銷其型式認證或型式認證標籤。





부록 B 부원 업데이트 고지사항

UMPC를 공장 기본값으로 복원하는 방법

복원 시간: 컴퓨터가 바이러스에 감염되거나 운영 체제를 공장 기본값으로 복원하고 싶은 다른 이유가 있을 때.

Xpress Recovery3 Lite (XR3 Lite) 전문 복원 유틸리티를 실행합니다 다음 절차를 따르십시오:

1. 먼저 컴퓨터를 실행합니다 이미 시스템이 부팅되어 있을 경우 컴퓨터를 재시작합니다.
2. 시작 화면이 보인 직후(상표, 로고 또는 텍스트와 같은), DOS 화면이 표시됩니다 F9를 누릅니다.

* F9는 전문가용 설정을 복원하기 위한 일반적 핫키입니다 핫키가 기능하지 않을 경우 컴퓨터 제조업체에 문의하십시오.

3. 메뉴에는 세 가지 옵션이 있습니다: “RESTORE”(복원: 데이터 복원용), “ABOUT”(프로그램 정보: XR3 소프트웨어 관련 정보 표시), “REBOOT”(재부팅: 복원을 취소하고 컴퓨터를 재시작) “RESTORE”(복원)를 선택하여 공장 기본값을 복원할 것을 권장합니다.



4. 복원을 선택하면 “Restore Image?”(이미지 복원?)이 메뉴에 표시됩니다 “YES”(예)를 선택하여 이미지 파일을 복원할 것을 권장합니다.* “이미지 파일”은 모든 Windows 운영 체제 데이터를 압축하는 압축 파일입니다 이미지 파일을 복원하면 운영 체제를 공장 기본값으로 복원할 수 있습니다.



-
5. 모든 선택을 완료하면 화면에 “RESTORE NOW...”(지금 복원 ...)가 표시되어 컴퓨터가 운영 체제 데이터를 복원하고 있음을 나타냅니다.복원이 완료되면 컴퓨터가 자동으로 재시작하여 공장 기본값으로 복원됩니다.



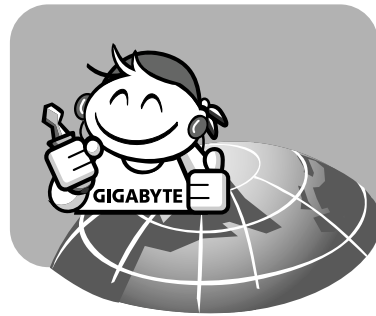

부록 C 서비스 센터

이 부록에는 전세계의 M704 울트라 모바일 PC 서비스 센터들의 목록이 수록되어 있습니다.

서비스 센터

한국어

대만(본사) GIGA-BYTE TECHNOLOGY CO., LTD.

주소: No.6, Bau Chiang Road, Hsin-Tien, Taipei 231, Taiwan
 전화: +886 (2) 8912-4000
 팩스: +886 (2) 8912-4004

웹주소(영어): <http://www.gigabyte.com.tw/>
 웹주소(중국어): <http://www.gigabyte.tw/>

미국 G.B.T. INC.

전화: +1 (626) 854-9338
 팩스: +1 (626) 854-9339
 웹주소: <http://www.gigabyte.us>

중국 G.B.T. TECH. TRADING CO., LTD.

WEB Address: <http://www.gigabyte.com.cn/>
 상하이
 전화: +86-21-63410999
 팩스: +86-21-63410100

광조우
 전화: +86-20-87540700
 팩스: +86-20-87544306

베이징
 전화: +86-10-62102838
 팩스: +86-10-62102848

칭두
 전화: +86-28-85236930
 팩스: +86-28-85256822

우한
 전화: +86-27-87851312
 팩스: +86-27-87851330

시안
 전화: +86-29-85531943
 팩스: +86-29-85519336

센양
 전화: +86-24-83992901
 팩스: +86-24-83992909

러시아
 Moscow Representative Office of Giga-Byte Technology Co., Ltd.

전화: +7-495-9136685
 웹주소: <http://www.gigabyte.ru/>

독일
 HAMBURG Representative Office of Giga-Byte Technology Co., Ltd.

전화: +49 40 25330433
 주소: BULLENKOPPEL 16 22047 HAMBURG