

GA-GC230D

支援 Intel® Atom™ 230 處理器

使用手冊

Rev. 1002

12MC-GC230D-1002R

Declaration of Conformity

G.B.T. Technology
Via, Manufacturer/importer
Bühlertalweg 16, 22047 Hamburg, Germany

declare that the product
(description of the apparatus, system, installation to which it refers)

Model: **Board**

GA-GC230D

is in conformity with the EMC Directive
(reference to the specification under which conformity is declared)
in accordance with 89/339 EEC/EMC Directive

- | | | | |
|--|---|---|--|
| <input type="checkbox"/> EN 55011 | Limits and methods of measurement of radio disturbance characteristics of household electrical appliances (EMC) of high frequency equipment | <input checked="" type="checkbox"/> EN 61000-3-2 | Disturbance in supply systems caused by household appliances and similar electrical equipment "Voltage fluctuations" |
| <input type="checkbox"/> EN 55013 | Limits and methods of measurement of radio disturbance characteristics of broadcast receivers and associated equipment | <input checked="" type="checkbox"/> EN 50024 | Information technology equipment: Limits and methods of measurement |
| <input type="checkbox"/> EN 55014-1 | Limits and methods of measurement of radio disturbance characteristics of portable tools and similar electrical apparatus | <input checked="" type="checkbox"/> EN 50028-1 | Generic immunity standard Part 1: Residential, commercial and light industry industrial environment |
| <input type="checkbox"/> EN 55015 | Limits and methods of measurement of radio disturbance characteristics of fluorescent lamps and luminaires | <input checked="" type="checkbox"/> EN 55014-2 | Immunity requirements for household appliances tools and similar apparatus |
| <input type="checkbox"/> EN 55020 | Immunity from radio interference of broadcast receivers and associated equipment | <input checked="" type="checkbox"/> EN 50028-2 | EMC requirements for uninterruptible power systems (UPS) |
| <input checked="" type="checkbox"/> EN 55022 | Limits and methods of measurement of radio disturbance characteristics of information technology equipment | | |
| <input type="checkbox"/> DIN VDE 0855 | Cabled distribution systems, Equipment for coaxial and/or distribution from source and reception signals | | |
| <input type="checkbox"/> part 10 | | | |
| <input type="checkbox"/> part 15 | | | |
| <input checked="" type="checkbox"/> CE marking | |  | (CE conformity marking) |
- The manufacturer also declares the conformity of above mentioned product with the stated request safety standards in accordance with IEC 60950-1**
- | | | | |
|--|--|--|---|
| <input checked="" type="checkbox"/> EN 60955 | Safety requirements for mains operated household and similar general use electrical appliances | <input checked="" type="checkbox"/> EN 60950 | Safety for information technology equipment including electrical business equipment |
| <input type="checkbox"/> EN 60335 | Safety of household and similar electrical appliances | <input checked="" type="checkbox"/> EN 50074-1 | General and Safety requirements for uninterruptible power systems (UPS) |

Manufacturer/importer

Signature: Timmy Huang

(Stamp)

Date: May 30, 2008

Name: Timmy Huang

DECLARATION OF CONFORMITY

Per FCC Part 2 Section 2.1077(a)



Responsible Party Name: **G.B.T. INC. (U.S.A.)**

Address: **17358 Railroad Street**

City of Industry, **CA 91748**

Phone/Fax No: **(818) 854-9338/ (818) 854-9339**

hereby declares that the product

Product Name: Motherboard

Model Number: GA-GC230D

Conforms to the following specifications:

FCC Part 15, Subpart B, Section 15.107(a) and Section 15.109

(a), Class B Digital Device

Supplementary Information:

This device complies with part 15 of the FCC Rules. Operation is subject to the following two conditions: (1) This device may not cause harmful and (2) this device must accept any interference received, including that may cause undesired operation.

Representative Person's Name: ERIC LU

Signature: ERIC LU

Date: May 30, 2008

版權

© 2008年，技嘉科技股份有限公司，版權所有。

GIGABYTE 商標係由技嘉科技股份有限公司獨家授權予技嘉聯合股份有限公司使用。

GIGABYTE 主機板係由技嘉科技股份有限公司獨家授權予技嘉聯合股份有限公司全球總經銷。

本使用手冊所提及之商標與名稱，均屬其合法註冊之公司所有。

責任聲明

本使用手冊受著作權保護，所撰寫之內容均為技嘉所擁有。

本使用手冊所提及之產品規格或相關資訊，技嘉保留修改之權利。

本使用手冊所提及之產品規格或相關資訊有任何修改或變更時，恕不另行通知。未事先經由技嘉書面允許，不得以任何形式複製、修改、轉載、傳送或出版本使用手冊內容。

產品使用手冊類別簡介

為了協助您使用技嘉主機板，我們設計了以下類別的使用手冊：

- 如果您要瞭解產品詳細規格資料，請仔細閱讀【使用手冊】。
- 如果您想瞭解關於技嘉獨特功能詳細使用方法，請至技嘉網站，「技術支援\主機板\新技術指南」，閱讀或下載相關的資訊。

產品相關資訊，請至網站查詢：<http://www.gigabyte.tw/>

產品版本辨識

您可以在主機板上找到標示著此主機板的版本「REV: X.X」。其中X.X為數字，例如標示「REV: 1.0」，意即此主機板的版本為1.0。當您要更新主機板的BIOS、驅動程式或參考其他技術資料時，請注意產品版本的標示。

範例：

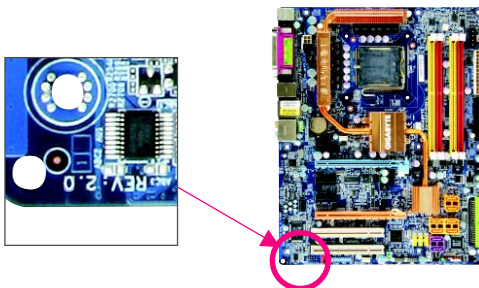

目錄

清點配件	6
選購配件	6
GA-GC230D 主機板配置圖	7
晶片組功能方塊圖	8
第一章 硬體安裝	9
1-1 安裝前的注意須知	9
1-2 產品規格	10
1-3 安裝記憶體模組	12
1-4 後方裝置插座介紹	13
1-5 插座及跳線介紹	15
第二章 BIOS 組態設定	23
2-1 開機畫面	24
2-2 BIOS 設定程式主畫面	25
2-3 Standard CMOS Features (標準 CMOS 設定)	27
2-4 Advanced BIOS Features (進階 BIOS 功能設定)	29
2-5 Integrated Peripherals (整合週邊設定)	31
2-6 Power Management Setup (省電功能設定)	33
2-7 PnP/PCI Configurations (隨插即用與 PCI 組態設定)	35
2-8 PC Health Status (電腦健康狀態)	36
2-9 Frequency/Voltage Control (頻率/電壓控制)	37
2-10 Load Fail-Safe Defaults (載入最安全預設值)	39
2-11 Load Optimized Defaults (載入最佳化預設值)	39
2-12 Set Supervisor/User Password (設定管理者/使用者密碼)	40
2-13 Save & Exit Setup (儲存設定值並結束設定程式)	41
2-14 Exit Without Saving (結束設定程式但不儲存設定值)	41

第三章 驅動程式安裝	43
3-1 安裝晶片組驅動程式	43
3-2 軟體應用程式	44
3-3 驅動程式光碟資訊	44
3-4 硬體資訊	45
3-5 與我們聯繫	45
第四章 獨特功能介紹	47
4-1 Xpress Recovery2 介紹	47
4-2 BIOS 更新方法介紹	52
4-2-1 如何使用 Q-Flash 更新 BIOS	52
4-2-2 如何使用 @BIOS 更新 BIOS	55
4-3 EasyTune 5 介紹	57
第五章 附錄	59
5-1 音效輸出 / 輸入設定介紹	59
5-1-1 2 / 4 / 5.1 聲道介紹	59
5-1-2 麥克風錄音設定	62
5-1-3 錄音機使用介紹	64
5-2 疑難排解	65
5-2-1 問題集	65
5-2-2 故障排除	66
管理聲明	68

清點配件

- GA-GC230D 主機板 - 1 片
- 驅動程式光碟片 - 1 片
- 使用手冊 - 1 本
- IDE 排線 - 1 條
- SATA 3Gb/s 排線 - 1 條
- 後方 I/O 裝置鐵片 - 1 個

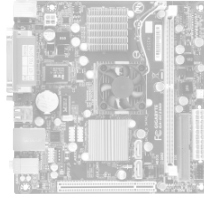

- 上述附帶配件僅供參考，實際配件請以實物為準，技嘉科技保留修改之權利。
- 主機板圖片僅供參考。

選購配件

- 2 埠 USB 2.0 擴充檔板 (料號：12CR1-1UB030-51R)
- 2 埠 SATA 電源排線 (料號：12CF1-2SERPW-01R)

GA-GC230D 主機板配置圖

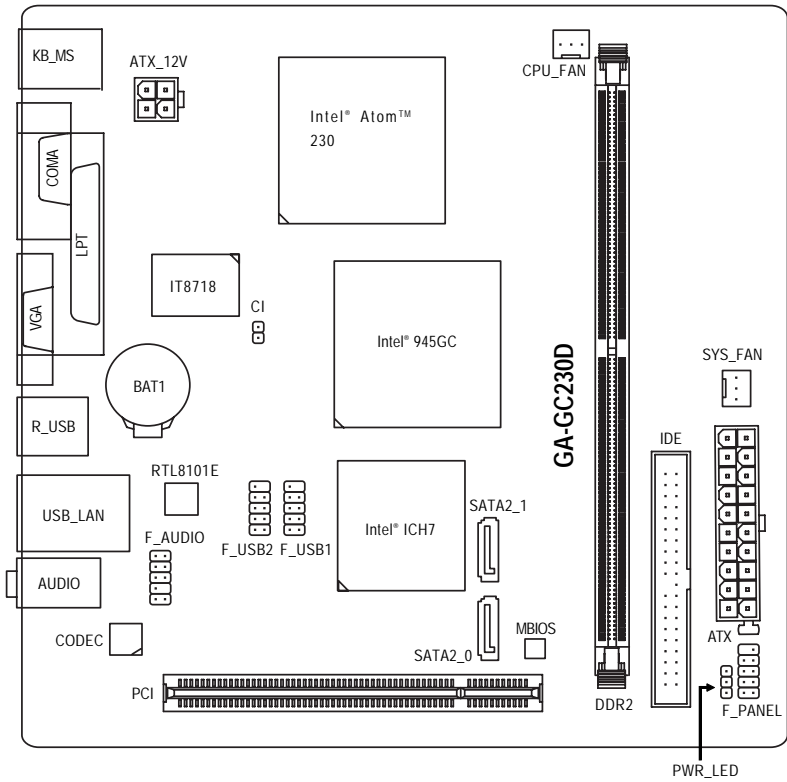

晶片組功能方塊圖

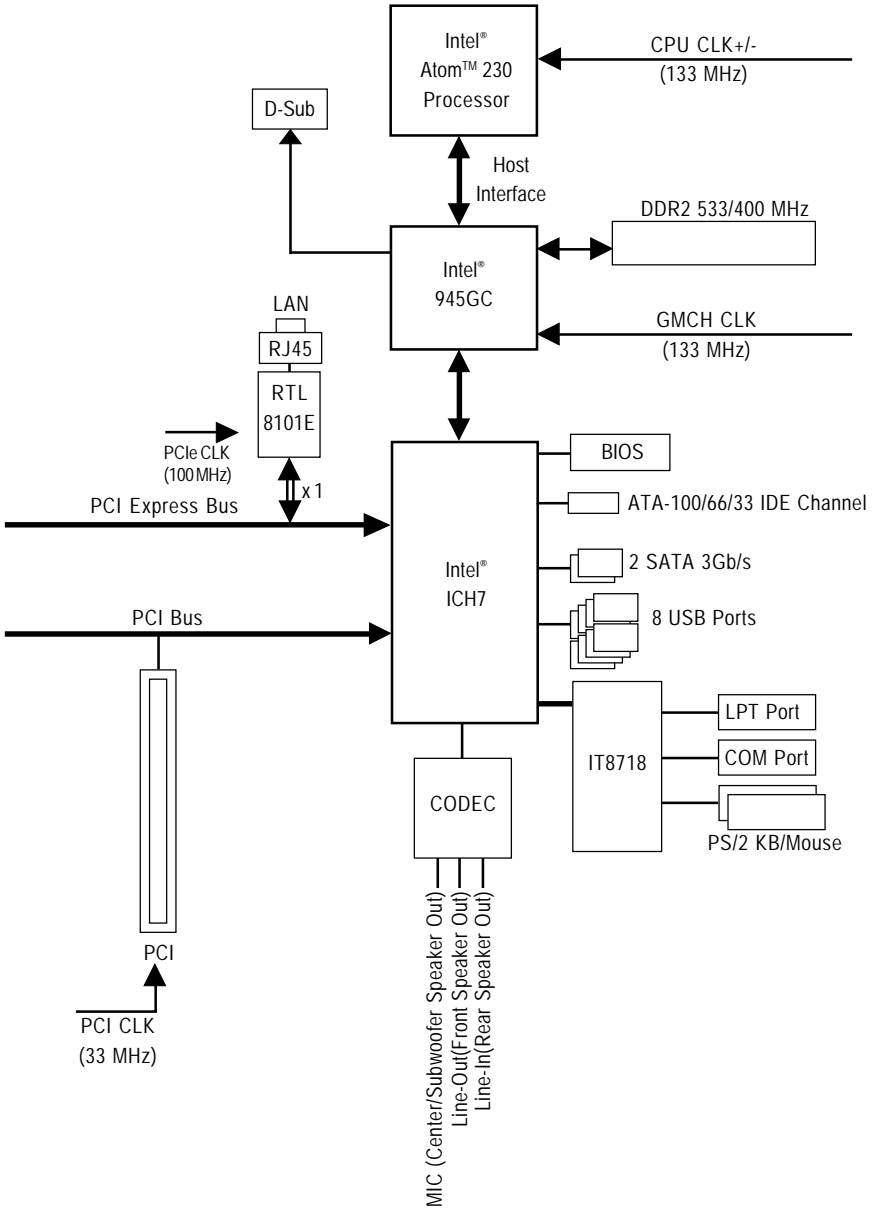

第一章 硬體安裝

1-1 安裝前的注意須知

主機板是由許多精密的積體電路及其他元件所構成，這些積體電路很容易因靜電影響而損壞。所以在安裝前請先詳閱此使用手冊並做好下列準備：

- 安裝前請勿任意撕毀主機板上的序號及代理商保固貼紙等，否則會影響到產品保固期限的認定標準。
- 要安裝或移除主機板以及其他硬體設備之前請務必先關閉電源，並且將電源線自插座中拔除。
- 請勿自行拆解主機板內建的 CPU 及其風扇 / 散熱片，以避免造成損壞。
- 安裝其他硬體設備至主機板內的插座時，請確認接頭和插座已緊密結合。
- 拿取主機板時請儘量不要觸碰金屬接線部份以避免線路發生短路。
- 拿取主機板或記憶體模組時，最好戴上防靜電手環。若無防靜電手環，請確保雙手乾燥，並先碰觸金屬物以消除靜電。
- 主機板在未安裝之前，請先置放在防靜電墊或防靜電袋內。
- 當您要拔除主機板電源插座上的插頭時，請確認電源供應器是關閉的。
- 在開啟電源前請確定電源供應器的電壓值是設定在所在區域的電壓標準值。
- 在開啟電源前請確定所有硬體設備的排線及電源線都已正確地連接。
- 請勿讓螺絲接觸到主機板上的線路或零件，避免造成主機板損壞或故障。
- 請確定沒有遺留螺絲或金屬製品在主機板上或電腦機殼內。
- 請勿將電腦主機放置在不平穩處。
- 請勿將電腦主機放置在溫度過高的環境中。
- 在安裝時若開啟電源可能會造成主機板、其他設備或您自己本身的傷害。
- 如果您對執行安裝不熟悉，或使用本產品發生任何技術性問題時，請洽詢專業的技術人員。

1-2 產品規格

中央處理器(CPU)	<ul style="list-style-type: none">◆ 內建 Intel® Atom™ 230 (1.6 GHz)處理器^(註一)◆ 512K L2 快取記憶體
系統匯流排(FSB)	<ul style="list-style-type: none">◆ 支援 533 MHz
晶片組	<ul style="list-style-type: none">◆ 北橋：Intel® 945GC 高速晶片組◆ 南橋：Intel® ICH7
記憶體	<ul style="list-style-type: none">◆ 1 個 1.8V DDR2 DIMM 插槽，最高支援到 2 GB◆ 支援 DDR2 533/400 MHz (請至技嘉網站查詢有關支援的記憶體模組列表)
顯示功能	<ul style="list-style-type: none">◆ 內建於北橋晶片
音效	<ul style="list-style-type: none">◆ 內建 Realtek ALC662 晶片◆ 支援 High Definition Audio◆ 支援 2 / 4 / 5.1 聲道
網路	<ul style="list-style-type: none">◆ 內建 1 個 Realtek 8101E 晶片(10/100 Mbit)
擴充槽	<ul style="list-style-type: none">◆ 1 個 PCI 插槽
儲存裝置介面	<ul style="list-style-type: none">◆ 內建於南橋晶片：<ul style="list-style-type: none">- 1 個 IDE 插座支援 ATA-100/66/33 規格，最多可連接 2 個 IDE 裝置- 2 個 SATA 3Gb/s 插座，可連接 2 個 SATA 3Gb/s 裝置
USB	<ul style="list-style-type: none">◆ 內建於南橋晶片◆ 最多支援 8 個 USB 2.0/1.1 連接埠(4 個在後方面板，4 個需經由排線從主機板內 USB 插座接出)
內接插座	<ul style="list-style-type: none">◆ 1 個 20-pin ATX 主電源插座◆ 1 個 4-pin ATX 12V 電源插座◆ 1 個 IDE 插座◆ 2 個 SATA 3Gb/s 插座◆ 1 個 CPU 風扇插座◆ 1 個系統風扇插座◆ 1 個前端控制面板插座◆ 1 個前端音源插座◆ 2 個 USB 2.0/1.1 插座◆ 1 個機殼開啟偵測插座◆ 1 個系統電源指示燈插座

後方面板裝置 連接插座	<ul style="list-style-type: none"> ◆ 1 個 PS/2 鍵盤插座 ◆ 1 個 PS/2 滑鼠插座 ◆ 1 個並列埠 ◆ 1 個串列埠插座 ◆ 1 個 D-Sub 插座 ◆ 4 個 USB 2.0/1.1 連接埠 ◆ 1 個 RJ-45 埠 ◆ 3 個音源接頭(音源輸入 / 音源輸出 / 麥克風)
I/O 控制器	<ul style="list-style-type: none"> ◆ 內建 ITE IT8718 晶片
硬體監控	<ul style="list-style-type: none"> ◆ 系統電壓偵測 ◆ CPU 溫度偵測 ◆ CPU / 北橋晶片 / 系統風扇轉速偵測 ◆ CPU 智慧風扇控制
BIOS	<ul style="list-style-type: none"> ◆ 1 個 4 Mbit flash ◆ 使用經授權 AWARD BIOS ◆ PnP 1.0a 、 DMI 2.0 、 SM BIOS 2.4 、 ACPI 1.0b
附加工具程式	<ul style="list-style-type: none"> ◆ 支援 @BIOS ◆ 支援 Download Center ◆ 支援 Q-Flash ◆ 支援 EasyTune (註二) ◆ 支援 Xpress Install ◆ 支援 Xpress Recovery2 ◆ 支援 Virtual Dual BIOS
附贈軟體	<ul style="list-style-type: none"> ◆ Norton Internet Security (OEM 版本)
作業系統	<ul style="list-style-type: none"> ◆ 支援 Microsoft® Windows® XP
規格	<ul style="list-style-type: none"> ◆ Mini-ITX 規格；17.0 公分 x 17.0 公分

(註一) 請勿自行拆解主機板內建的 CPU、晶片組及其風扇 / 散熱片，以避免造成損壞。

(註二) EasyTune 可使用的功能會因不同主機板而有所差異。

1-3 安裝記憶體模組



在開始安裝記憶體模組前，請注意以下的訊息：

- 請確認所使用的記憶體模組規格是在此主機板的支援範圍。
(請至技嘉網站查詢有關支援的記憶體模組列表)
- 在安裝記憶體模組之前，請務必將電源關閉，以免造成毀損。
- 記憶體模組有防呆設計，若插入的方向錯誤，記憶體模組就無法安裝，此時請立刻更改插入方向。
- DDR2 與 DDR 並不相容，安裝前請確認是否為 DDR2 記憶體模組。

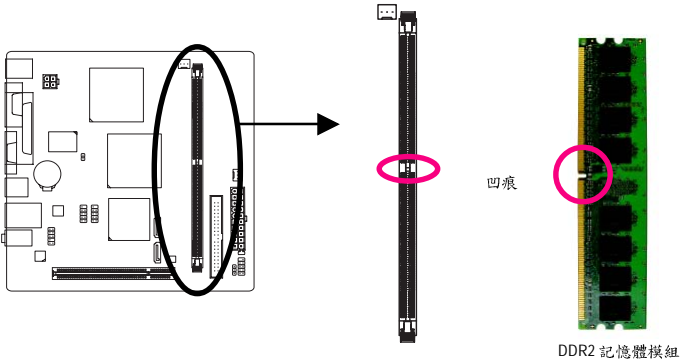

DDR2 記憶體模組上有一個凹痕，只能以一個方向安裝至記憶體模組插槽內。請依下列步驟將記憶體模組正確地安裝於主機板的記憶體插槽內。

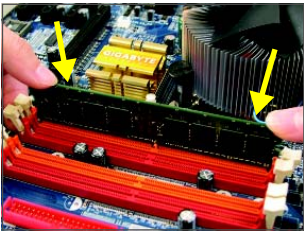

步驟一：

確定好記憶體模組的方向後，扳開記憶體模組插槽兩側的卡榫，將記憶體模組輕放入插槽，雙手按在記憶體模組上邊兩側，以垂直向下平均施力的方式，將記憶體模組向下壓入插槽內。

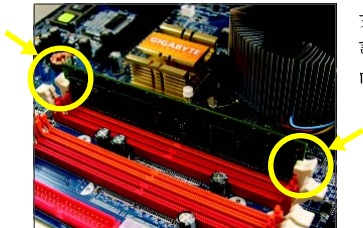

步驟二：

記憶體若確實地壓入插槽內，兩旁的卡榫便會自動向內卡住記憶體模組，並予以固定。

1-4 後方裝置插座介紹

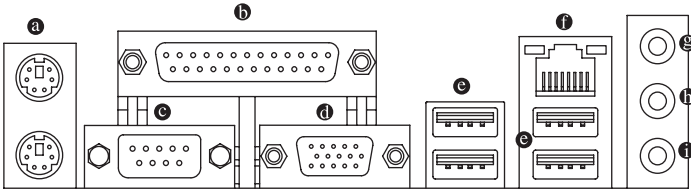

❶ PS/2 鍵盤及 PS/2 滑鼠插座

連接 PS/2 鍵盤及滑鼠至此插座。

在上面的是滑鼠插座(綠色)，下面的是鍵盤插座(紫色)。

❷ 並列埠插座

也稱為印表機連接埠，可連接印表機、掃描器等週邊設備。

❸ 串列埠

串列埠可連接滑鼠、數據機等設備。

❹ D-Sub 插座

此插座支援 15-pin 的 D-Sub 接頭，您可以連接支援 D-Sub 接頭的螢幕至此插座。

❺ USB 連接埠

此連接埠支援 USB 2.0/1.1 規格，您可以連接 USB 裝置至此連接埠。例如：USB 鍵盤 / 滑鼠、USB 印表機、USB 隨身碟...等。

❻ 網路插座(RJ-45)

此網路插座是高速乙太網路(Fast Ethernet)，提供連線至網際網路，傳輸速率為 10/100 Mbps。網路插座指示燈說明如下：

連線 / 速度

指示燈

運作指示燈



網路插座

連線 / 速度指示燈：

燈號狀態	說明
亮綠色燈	傳輸速率 100 Mbps
燈滅	傳輸速率 10 Mbps

運作指示燈：

燈號狀態	說明
閃爍	傳輸資料中
燈滅	無傳輸資料



- 要移除連接於各插座上的連接線時，請先移除設備端的接頭，再移除連接至主機板端的接頭。
- 移除連接線時，請直接拔出，切勿左右搖晃接頭，以免造成接頭內的線路短路。

⑨ **音源輸入(藍色)**

此插孔預設值為音源輸入孔。外接光碟機、隨身聽及其他音源輸入裝置可以接至此插孔。

⑩ **音源輸出(綠色)**

此插孔預設值為音源輸出孔。在使用耳機或 2 聲道音效輸出時，可以接至此插孔來輸出聲音。在 4/5.1 聲道音效輸出模式中，可提供前置主聲道音效輸出。

⑪ **麥克風(粉紅色)**

此插孔為麥克風連接孔。麥克風必須接至此插孔。



詳細的軟體設定請參考第五章－「2/4/5.1 聲道介紹」的說明。

1-5 插座及跳線介紹

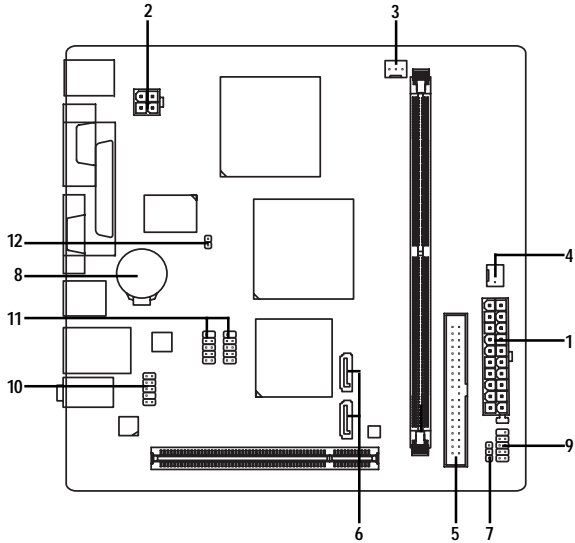

1) ATX	7) PWR_LED
2) ATX_12V	8) BAT1
3) CPU_FAN	9) F_PANEL
4) SYS_FAN	10) F_AUDIO
5) IDE	11) F_USB1/F_USB2
6) SATA2_0/SATA2_1	12) CI



連接各種外接硬體設備時，請注意以下的訊息：

- 請先確認所使用的硬體設備規格與欲連接的插座符合。
- 在安裝各種設備之前，請務必將設備及電腦的電源關閉，並且將電源線自插座中拔除，以免造成設備的毀損。
- 安裝好設備欲開啟電源前，請再次確認設備的接頭與插座已緊密結合。

1/2) ATX_12V / ATX (2x2-pin 12V 電源插座及 2x10-pin 主電源插座)

透過電源插座可使電源供應器提供足夠且穩定的電源給主機板上的所有元件。在插入電源插座前，請先確定電源供應器的電源是關閉的，且所有裝置皆已正確安裝。電源插座有防呆設計，確認正確的方向後插入即可。

12V 電源插座主要是提供 CPU 電源，若沒有接上 12V 電源插座，系統將不會啟動。

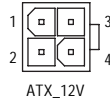
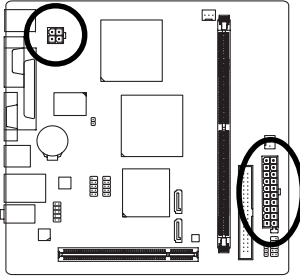

ATX_12V :

接腳	定義
1	接地腳
2	接地腳
3	+12V
4	+12V

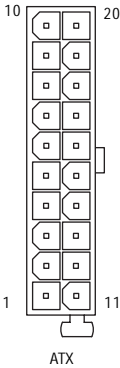

ATX :

接腳	定義	接腳	定義
1	3.3V	11	3.3V
2	3.3V	12	-12V
3	接地腳	13	接地腳
4	+5V	14	PS_ON(soft On/Off)
5	接地腳	15	接地腳
6	+5V	16	接地腳
7	接地腳	17	接地腳
8	Power Good	18	-5V
9	5V SB(stand by +5V)	19	+5V
10	+12V	20	+5V

3/4) CPU_FAN/SYS_FAN (散熱風扇電源插座)

散熱風扇的電源插座皆提供 +12V 的電壓，CPU_FAN 及 SYS_FAN 皆為 3-pin，電源接頭皆有防呆設計，安裝時請注意方向。大部份散熱風扇的電源接頭中紅色線是正極，一定要接到 +12V；黑色線則是接地線。建議您於機殼內加裝系統散熱風扇，以達到最佳的散熱效能。

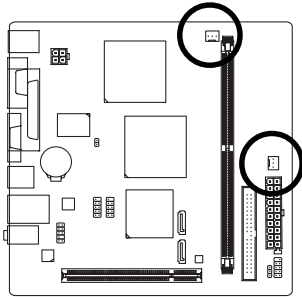

CPU_FAN :

接腳	定義
1	接地腳
2	速度控制腳
3	轉速偵測腳



SYS_FAN :

接腳	定義
1	接地腳
2	+12V
3	轉速偵測腳

5) IDE (IDE 插座)

透過 IDE 排線此插座最多可連接兩個 IDE 裝置(例如：硬碟或光碟機等)。連接前請確認插座上防呆缺口的位置。如果連接了兩個 IDE 裝置，請記得設定兩個裝置的主從關係(Master/Slave)。(詳細設定請參考 IDE 裝置廠商所提供的說明)。

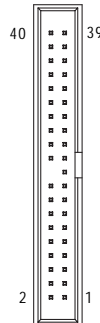
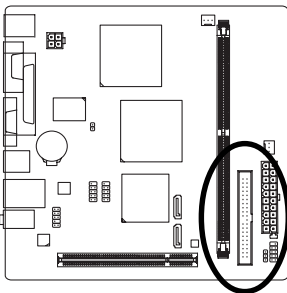

6) SATA2_0/SATA2_1 (SATA 3Gb/s 插座，由 ICH7 控制)

這些 SATA 插座支援 SATA 3Gb/s 規格，並可相容於 SATA 1.5Gb/s 規格。一個 SATA 插座只能連接一個 SATA 裝置。

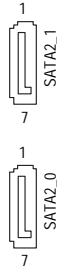
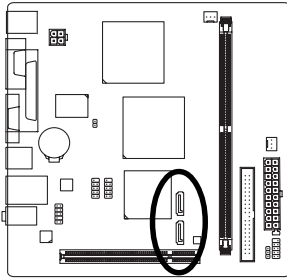

接腳	定義
1	接地腳
2	TXP
3	TXN
4	接地腳
5	RXN
6	RXP
7	接地腳

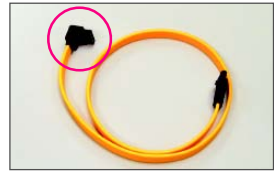

請將 SATA 3Gb/s 排線的 L 型接頭連接至 SATA 硬碟。

7) PWR_LED (系統電源指示燈插座)

電腦機殼上的系統電源指示燈可以連接至此插座，指示系統目前狀態。當系統正在運作時，指示燈為持續亮著；系統進入待命(S1)模式時，指示燈呈現閃爍；系統進入休眠模式(S3/S4)及關機(S5)時，則為熄滅。

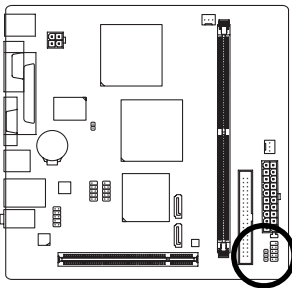

接腳	定義
1	MPD+
2	MPD-
3	MPD-

系統狀態	燈號
S0	燈亮
S1	閃爍
S3/S4/S5	燈滅

8) BAT1 (電池)

此電池提供電腦系統於關閉電源後仍能記憶 CMOS 資料(例如：日期及 BIOS 設定)所需的電力，當此電池的電力不足時，會造成 CMOS 的資料錯誤或遺失，因此當電池電力不足時必須更換。

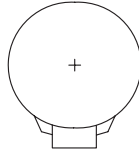
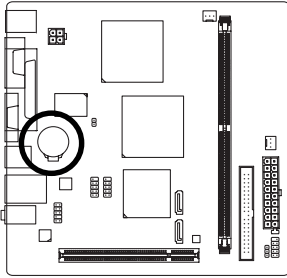

您也可以利用拔除電池來清除 CMOS 資料：

1. 請先關閉電腦，並拔除電源線。
2. 小心地將電池從電池座中取出，等候約一分鐘。(或是使用如螺絲起子之類的金屬物碰觸電池座的正負極，造成其短路約五秒鐘)
3. 再將電池裝回。
4. 接上電源線並重新開機。



- 更換電池前，請務必關閉電腦的電源並拔除電源線。
- 更換電池時請更換相同型號的電池，不正確的型號可能引起爆炸的危險。
- 若無法自行更換電池或不確定電池型號時，請聯絡購買店家或代理商。
- 安裝電池時，請注意電池上的正(+)負(-)極(正極須向上)。
- 更換下來的舊電池須依當地法規處理。

9) F_PANEL (前端控制面板接腳)

電腦機殼前方面板的電源開關、系統重置開關、及系統運作指示燈等可以接至此接腳，請依據下列的針腳定義連接，連接時請注意針腳的正負(+/-)極。

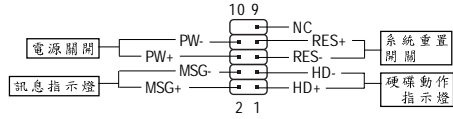
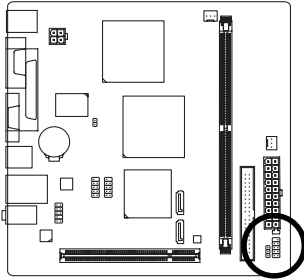

- MSG — 訊息指示燈：

系統狀態	燈號
S0	燈亮
S1	閃爍
S3/S4/S5	燈滅

連接至機殼前方面板的電源指示燈。當系統正在運作時，指示燈為持續亮著；系統進入待命(S1)模式時，指示燈呈現閃爍；系統進入休眠模式(S3/S4)及關機(S5)時，則為熄滅。

- PW — 電源開關：

連接至電腦機殼前方面板的主電源開關鍵。您可以在 BIOS 組態中設定此按鍵的關機方式(請參考第二章「BIOS 組態設定」—「Power Management Setup」的說明)。

- HD — 硬碟動作指示燈：

連接至電腦機殼前方面板的硬碟動作指示燈。當硬碟有存取動作時指示燈即會亮起。

- RES — 系統重置開關：

連接至電腦機殼前方面板的重置開關(Reset)鍵。在系統當機而無法正常重新開機時，可以按下重置開關鍵來重新啟動系統。

- NC：

無作用。



電腦機殼的前方控制面板設計會因不同機殼而有不同，主要包括電源開關、系統重置開關、電源指示燈、硬碟動作指示燈等，請依機殼上的訊號線連接。

10) F_AUDIO (前端音源插座)

此前端音源插座可以支援 HD (High Definition, 高傳真) 及 AC'97 音效模組。您可以連接機殼前方面板的音效模組至此插座，安裝前請先確認音效模組的接腳定義是否與插座吻合，若安裝不當可能造成設備無法使用甚至損毀。

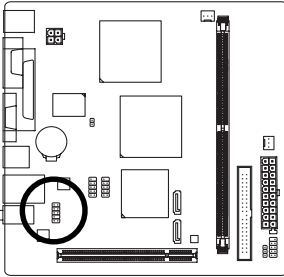

HD 接頭定義：

接腳	定義
1	MIC2_L
2	接地腳
3	MIC2_R
4	-ACZ_DET
5	LINE2_R
6	FAUDIO_JD
7	接地腳
8	無接腳
9	LINE2_L
10	FAUDIO_JD

AC'97 接頭定義：

接腳	定義
1	MIC
2	接地腳
3	MIC 電源
4	無作用
5	Line Out (R)
6	無作用
7	無作用
8	無接腳
9	Line Out (L)
10	無作用



- 機殼前方面板的音效輸出預設值為支援 HD 音效模組，若您欲以 AC'97 音效模組來輸出音效時，請參考第五章－「2/4/5.1 聲道介紹」的說明。
- 機殼前方面板的音源插座與後方的音源插座會同時發聲。當使用前方面板為 HD 音效模組而欲關閉後方的音源輸出功能時，請參考第五章－「2/4/5.1 聲道介紹」的說明。
- 有部份市售機殼的前方音源連接線並非模組化，而各機殼的音源連接線定義或有不同，如何連接請洽機殼製造商。

11) F_USB1/F_USB2 (USB 連接埠擴充插座)

此插座支援 USB 2.0/1.1 規格，透過 USB 擴充擋板，一個插座可以接出兩個 USB 連接埠。USB 擴充擋板為選購配件，您可以聯絡當地代理商購買。

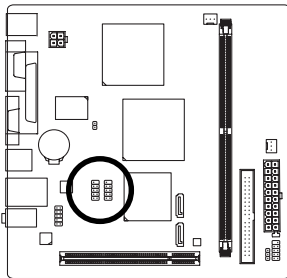

接腳	定義
1	電源 (5V)
2	電源 (5V)
3	USB DX-
4	USB DY-
5	USB DX+
6	USB DY+
7	接地腳
8	接地腳
9	無接腳
10	無作用



- 請勿將 2x5-pin 的 IEEE 1394 擴充擋板連接至此 USB 連接埠擴充插座。
- 連接 USB 擴充擋板前，請務必將電腦的電源關閉，並且將電源線自插座中拔除，以免造成 USB 擴充擋板的毀損。

12) CI (電腦機殼被開啟偵測)

本主機板提供電腦機殼被開啟偵測功能，若您要使用此功能，需搭配具有此設計的電腦機殼。

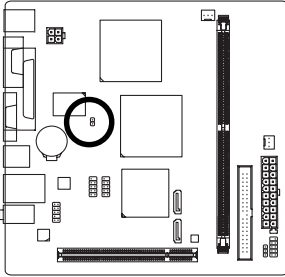

1

接腳	定義
1	訊號腳
2	接地腳

第二章 BIOS 組態設定

BIOS (Basic Input and Output System，基本輸入輸出系統)經由主機板上的 CMOS 晶片，紀錄著系統各項硬體設備的設定參數。主要功能為開機自我測試(POST，Power-On Self-Test)、保存系統設定值及載入作業系統等。BIOS 包含了 BIOS 設定程式，供使用者依照需求自行設定系統參數，使電腦正常工作或執行特定的功能。

記憶 CMOS 資料所需的電力由主機板上的鋰電池供應，因此當系統電源關閉時，這些資料並不會遺失，當下次再開啟電源時，系統便能讀取這些設定資料。

若要進入 BIOS 設定程式，電源開啟後，BIOS 在進行 POST 時，按下<Delete>鍵便可進入 BIOS 設定程式主畫面。如果需要進階的 BIOS 設定，請在 BIOS 設定程式主畫面按下<Ctrl> + <F1>鍵即可。

當您需要更新 BIOS，可以使用技嘉獨特的 BIOS 更新方法：Q-Flash 或 @BIOS。

- Q-Flash 是可在 BIOS 設定程式內更新 BIOS 的軟體，讓使用者不需進入作業系統，就可以輕鬆的更新或備份 BIOS。
- @BIOS 是可在 Windows 作業系統內更新 BIOS 的軟體，透過與網際網路的連結，下載及更新最新版本的 BIOS。

欲瞭解 Q-Flash 及 @BIOS 的詳細使用方法，請參考第四章－「BIOS 更新方法介紹」的說明。



- 更新 BIOS 有其潛在的風險，如果您使用目前版本的 BIOS 沒有問題，我們建議您不要任意更新 BIOS。如需更新 BIOS，請小心的執行，以避免不當的操作而造成系統毀損。
- 開機時系統會出現嗶聲，如何判別嗶聲所代表的意義，請參考第五章－「疑難排解」的說明。
- 我們不建議您隨意變更 BIOS 設定程式的設定值，因為可能因此造成系統不穩定或其它不可預期的結果。如果因設定錯誤造成系統不穩定或不開機時，請試著清除 CMOS 設定值資料，將 BIOS 設定回復至出廠預設值。(清除 CMOS 設定值，請參考第二章－「Load Optimized Defaults」的說明，或是參考第一章－「電池」或「CLR_CMOS 接腳」的說明。)

2-1 開機畫面

電源開啟後，會看到如以下的 POST 畫面

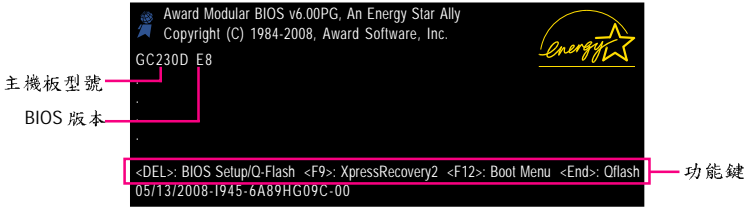

功能鍵說明：

：BIOS Setup/Q-Flash

按<Delete>鍵進入 BIOS 設定程式主畫面，或透過 BIOS 設定程式進入 Q-Flash。

<F9>：XpressRecovery2

請參考第四章－「Xpress Recovery2 介紹」的說明。若您之前曾使用驅動程式光碟片進入 Xpress Recovery2 程式執行備份資料，之後即可在 POST 畫面按<F9>鍵進入 Xpress Recovery2 程式。

<F12>：Boot Menu

Boot Menu 功能讓您不需進入 BIOS 設定程式就能設定第一優先開機裝置。使用<↑>或<↓>鍵選擇欲作為第一優先開機的裝置，然後按<Enter>鍵確認。按<Esc>可以離開此畫面，系統將依此選單所設定的裝置開機。

注意：在此畫面所做的設定只適用於該次開機。重新開機後系統仍會以在 BIOS 設定程式內的開機順序設定為主，或您可以依需求再次至 Boot Menu 設定。

<End>：Q-Flash

按<End>鍵讓您不需進入 BIOS 設定程式就能直接進入 Q-Flash。

2-2 BIOS 設定程式主畫面

進入 BIOS 設定程式時，便可看到如下之主畫面。從主畫面中可以讓您選擇各種不同設定選項，您可以用上左右鍵來選擇要設定的選項，按<Enter>鍵即可進入子選單。(BIOS 範例版本：E8)

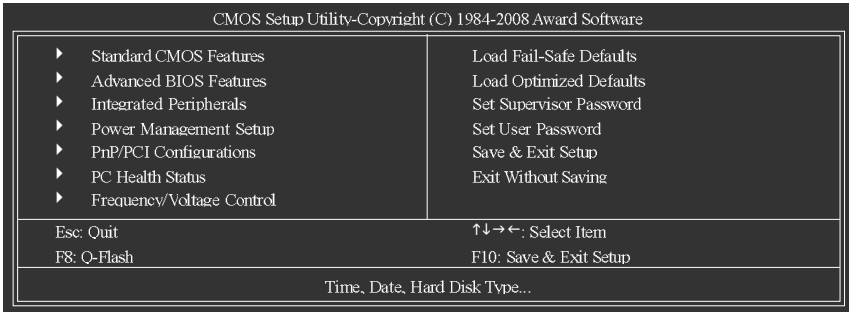

BIOS 設定程式主畫面 / 設定畫面操作按鍵說明

<↑、↓、←、→>	向上、向下、向左或向右移動光棒以選擇項目
<Enter>	確定選項設定值或進入子選單
<Esc>	離開目前畫面，或從主畫面離開 BIOS 設定程式
<Page Up>	改變設定狀態，或增加欄位中之數值
<Page Down>	改變設定狀態，或減少欄位中之數值
<F1>	顯示所有功能鍵的相關說明
<F2>	移動游標至目前設定項目的右方輔助說明區塊(Item Help)
<F5>	可載入該畫面原先所有項目設定(僅適用於子選單)
<F6>	可載入該畫面之最安全預設值(僅適用於子選單)
<F7>	可載入該畫面之最佳化預設值(僅適用於子選單)
<F8>	進入 Q-Flash 功能
<F9>	顯示系統資訊
<F10>	是否儲存設定並離開 BIOS 設定程式

主畫面的輔助說明：

當您在 BIOS 設定程式主畫面時，畫面最下方會顯示被選取選項的說明。

設定畫面的輔助說明：

當您在子選單時，只要按下<F1>鍵，便可顯示該設定畫面的按鍵操作輔助說明視窗(General Help)，若欲跳離輔助說明視窗，只須按<Esc>鍵即可。另外，在選項的右邊(Item Help)亦會出現與該選項相關的使用說明及注意事項。



- 若在主畫面或設定畫面中沒有找到您所需要的選項，請在該畫面按<Ctrl>+<F1>，即可出現進階選項。
- 若系統運作不穩定時，請選擇「Load Optimized Defaults」，即可載入出廠的預設值。
- 實際的 BIOS 設定畫面可能會因不同的 BIOS 版本而有差異，本章節的 BIOS 設定程式畫面僅供參考。

- **Standard CMOS Features (標準 CMOS 設定)**
設定系統日期、時間、硬碟機規格及選擇暫停系統 POST 的錯誤類型等。
- **Advanced BIOS Features (進階 BIOS 功能設定)**
設定開機磁碟 / 裝置的優先順序及開機顯示裝置選擇等。
- **Integrated Peripherals (整合週邊設定)**
設定所有的週邊設備。如 IDE、SATA、USB、內建音效及內建網路…等的設定。
- **Power Management Setup (省電功能設定)**
設定系統的省電功能運作方式。
- **PnP/PCI Configurations (隨插即用與 PCI 組態設定)**
設定 PnP 隨插即用介面以及 PCI 介面的相關參數。
- **PC Health Status (電腦健康狀態)**
顯示系統自動偵測到的溫度、電壓及風扇轉速等資訊。
- **Frequency/Voltage Control (頻率 / 電壓控制)**
提供調整 CPU / 記憶體時脈的選項。
- **Load Fail-Safe Defaults (載入最安全預設值)**
執行此功能可載入 BIOS 的最安全預設值。此設定值較為保守，但可使系統開機時更加穩定。
- **Load Optimized Defaults (載入最佳化預設值)**
執行此功能可載入 BIOS 的最佳化預設值。此設定值較能發揮主機板的運作效能。
- **Set Supervisor Password (管理者密碼)**
設定一組密碼，以管理開機時進入系統或進入 BIOS 設定程式修改 BIOS 的權限。管理者密碼允許使用者進入 BIOS 設定程式修改 BIOS 設定。
- **Set User Password (使用者密碼)**
設定一組密碼，以管理開機時進入系統或進入 BIOS 設定程式的權限。使用者密碼允許使用者進入 BIOS 設定程式但無法修改 BIOS 設定。
- **Save & Exit Setup (儲存設定值並結束設定程式)**
儲存已變更之設定值至 CMOS 並離開 BIOS 設定程式。當確認訊息出現後，按<Y>鍵即可離開 BIOS 設定程式並重新開機，以便套用新的設定值，按<F10>鍵亦可執行本功能。
- **Exit Without Saving (結束設定程式但不儲存設定值)**
不儲存修改之設定值，保留舊有設定重新開機。按<Esc>亦可直接執行本功能。

2-3 Standard CMOS Features (標準 CMOS 設定)

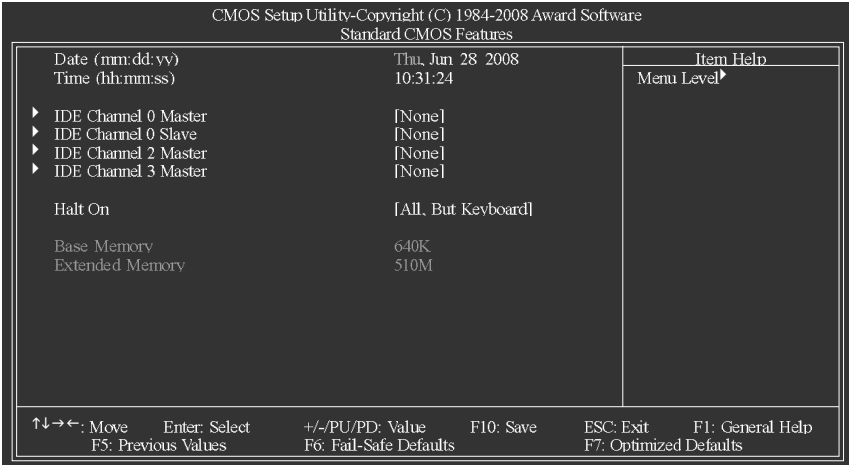

☞ Date (mm:dd:yy) (日期設定)

設定電腦系統的日期，格式為「星期(僅供顯示)/月/日/年」。若要手動調整日期，請移至欲設定的欄位並使用鍵盤上下鍵切換。

☞ Time (hh:mm:ss) (時間設定)

設定電腦系統的時間，格式為「時:分:秒」。例如下午一點顯示為「13:0:0」。若要手動調整時間，請移至欲設定的欄位並使用鍵盤上下鍵切換。

☞ IDE Channel 0 Master/Slave (第一組主要/次要 IDE/SATA 設備參數設定)

▶▶ IDE HDD Auto-Detection 按下<Enter>鍵可以自動偵測 IDE/SATA 設備的參數。

▶▶ IDE Channel 0 Master/Slave 設定 IDE/SATA 設備的參數。有以下三個選項：

- Auto 讓 BIOS 在 POST 過程中自動偵測 IDE/SATA 設備。(預設值)
- None 如果沒有安裝任何 IDE/SATA 設備，請選擇「None」，讓系統在開機時不需偵測，如此可以加快開機速度。
- Manual Access Mode (硬碟使用模式)被設成「CHS」時，使用者可以自行輸入硬碟的各項參數。

▶▶ Access Mode 硬碟的使用模式。有以下四個選項：Auto (預設值)/CHS/LBA/Large

☞ IDE Channel 2, 3 Master (第二、三組主要 IDE/SATA 設備參數設定)

▶▶ IDE Auto-Detection 按下<Enter>鍵可以自動偵測 IDE/SATA 設備的參數。

▶▶ Extended IDE Drive 設定 IDE/SATA 設備的參數。有以下二個選項。

- Auto 讓 BIOS 在 POST 過程中自動偵測 IDE/SATA 設備。(預設值)
- None 如果沒有安裝任何 IDE/SATA 設備，請選擇「None」，讓系統在開機時不需偵測，如此可以加快開機速度。

▶▶ Access Mode 硬碟的使用模式。有以下兩個選項：Large/Auto (預設值：Auto)

以下的欄位顯示您所安裝的硬碟的各項參數資訊。(若欲自行填入，請參考標示於硬碟機外殼上的相關參數。)

- ▶▶ Capacity 目前安裝的硬碟的大約容量。
- ▶▶ Cylinder 設定磁柱的數量。
- ▶▶ Head 設定磁頭的數量。
- ▶▶ Precomp 寫入預補償磁區 (Precompensation)。
- ▶▶ Landing Zone 磁頭停住的位置。
- ▶▶ Sector 磁區的數量。

☞ Halt On (系統暫停選項設定)

當開機時，若 POST 偵測到異常，是否要暫停並等候處理？選項包括：

- ▶▶ No Errors 不管任何錯誤，均開機。
- ▶▶ All Errors 有任何錯誤均暫停等候處理。
- ▶▶ All, But Keyboard 除了鍵盤以外的任何錯誤均暫停並等候處理。(預設值)

☞ Memory (記憶體容量顯示)

顯示由 BIOS 之 POST (Power On Self Test) 自動偵測到的記憶體容量。

- ▶▶ Base Memory 傳統記憶體容量。PC 一般會保留 640 KB 容量做為 MS-DOS 作業系統的記憶體使用空間。
- ▶▶ Extended Memory 延伸記憶體容量。

2-4 Advanced BIOS Features (進階 BIOS 功能設定)

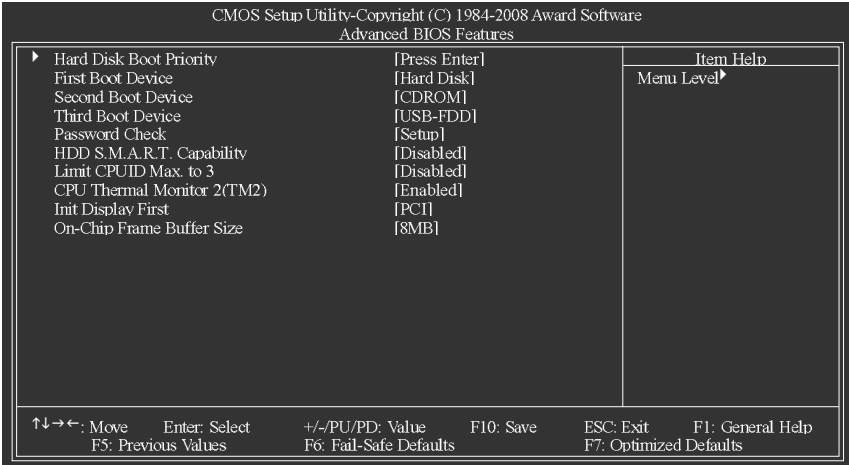

☞ Hard Disk Boot Priority (選擇開機硬碟)

此選項提供您選擇要從哪一組硬碟設備載入作業系統。

按<Enter>鍵進入選單後，按<↑>或<↓>鍵選擇欲作為開機的設備，然後按<+>/<PageUp>鍵將其向上移，或<->/<PageDown>鍵將其向下移，以調整順序。按<Esc>可以離開此功能。

☞ First / Second / Third Boot Device (第一 / 二 / 三開機裝置)

系統會依此順序搜尋開機裝置以進行開機，按<↑>或<↓>鍵選擇欲作為開機的設備再按<Enter>鍵確認。可設定的裝置如下：

- ▶▶ LS120 設定 LS120 磁碟機為優先開機裝置。
- ▶▶ Hard Disk 設定硬碟機為優先開機裝置。
- ▶▶ CDROM 設定光碟機為優先開機裝置。
- ▶▶ ZIP 設定 ZIP 為優先開機裝置。
- ▶▶ USB-FDD 設定 USB 軟碟機為優先開機裝置。
- ▶▶ USB-ZIP 設定 USB ZIP 磁碟機為優先開機裝置。
- ▶▶ USB-CDROM 設定 USB 光碟機為優先開機裝置。
- ▶▶ USB-HDD 設定 USB 硬碟機為優先開機裝置。
- ▶▶ LAN 設定網路卡為優先開機裝置。
- ▶▶ Disabled 關閉此功能。

☞ Password Check (檢查密碼方式)

此選項提供您選擇是否在每次開機時皆需輸入密碼，或僅在進入 BIOS 設定程式時才需輸入密碼。設定完此選項後請至 BIOS 設定程式主畫面的「Set Supervisor/User Password」選項設定密碼。

- ▶▶ Setup 僅在進入 BIOS 設定程式時才需輸入密碼。(預設值)
- ▶▶ System 無論是開機或進入 BIOS 設定程式均需輸入密碼。

☞ **HDD S.M.A.R.T. Capability (硬碟自動監控及回報功能)**

此選項提供您選擇是否開啟硬碟 S.M.A.R.T. 功能。開啟此選項可讓您的系統在安裝其它廠商的硬體監控軟體時，回報任何硬碟讀寫錯誤並且發出警告。
(預設值：Disabled)

☞ **Limit CPUID Max. to 3 (最大 CPUID 極限值)**

此選項提供您選擇是否限制處理器標準 CPUID 函數支援的最大值。若您要安裝 Windows® XP 作業系統，請將此選項設為 Disabled；當您欲安裝較舊的作業系統，例如 Windows® NT 4.0 時，請將此選項設為 Enabled。(預設值：Disabled)

☞ **CPU Thermal Monitor 2 (TM2) (Intel® TM2 功能)**

此選項提供您選擇是否啟動 Intel® Thermal Monitor 2 (TM2) (CPU 過溫防護功能)。啟動此選項可以在 CPU 溫度過高時，降低 CPU 時脈及電壓。(預設值：Enabled)

☞ **Init Display First (開機顯示選擇)**

此選項提供您選擇系統開機時優先從內建顯示功能或 PCI 顯示卡輸出。

▶▶ PCI 系統會從 PCI 顯示卡輸出。(預設值)

▶▶ Onboard 系統會從內建顯示功能輸出。

☞ **On-Chip Frame Buffer Size (選擇顯示記憶體大小)**

Frame Buffer Size 指的是主機板內建顯示功能所需要的顯示記憶體大小。此部份的顯示記憶體由系統主記憶分享出來。例如像 MS-DOS 作業系統就會使用到這一部份的記憶體來做為顯示之用。選項包括：8MB (預設值)、1MB。

2-5 Integrated Peripherals (整合週邊設定)

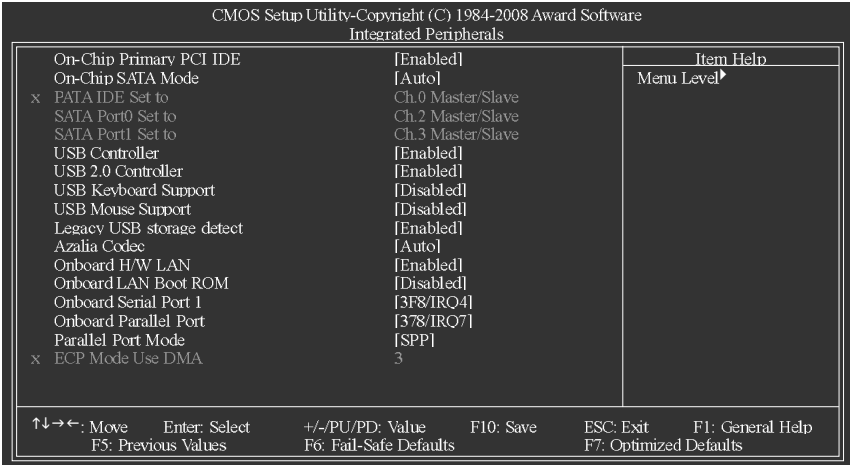

- ☞ **On-Chip Primary PCI IDE (晶片組內建第一個 IDE 控制介面)**
此選項提供您選擇是否啟動晶片組內建第一個 IDE 控制介面。(預設值：Enabled)
- ☞ **On-Chip SATA Mode (內建 SATA 控制器的組態)**
此選項提供您選擇晶片組內建的 SATA 控制器組態。
 - ▶ Disabled 關閉 SATA 控制器。
 - ▶ Auto 由 BIOS 自動設定(預設值)。BIOS 偵測系統安裝的 SATA 裝置後，自動設為 Combined 或 Enhanced 模式。系統若自動設為 Combined 模式時，使用者可視需要手動設為 Enhanced 模式。
 - ▶ Combined 所有 SATA 裝置皆以 PATA 模式運作。SATA 裝置將被模擬成 PATA 模式。此模式最多可使用 2 個 IDE 裝置加上 2 個 SATA 裝置。
 - ▶ Enhanced SATA 裝置以 SATA 模式運作。
 - ▶ Non-Combined SATA 硬碟將被模擬成 PATA 模式且 IDE 控制介面將會被關閉。
- ☞ **PATA IDE Set to (設定內建 IDE 控制介面)**
此選項會依據「On-Chip SATA Mode」內的設定變動。
- ☞ **SATA Port0 Set to (設定內建 SATA2_0 通道)**
此選項會依據「On-Chip SATA Mode」內的設定變動。
- ☞ **SATA Port1 Set to (設定內建 SATA2_1 通道)**
此選項會依據「On-Chip SATA Mode」內的設定變動。

☞ **USB Controller (內建 USB 控制器)**

此選項提供您選擇是否啟動晶片組內建的 USB 控制器。(預設值：Enabled)
若將此功能關閉，以下的四個選項將無法使用。

☞ **USB 2.0 Controller (內建 USB 2.0 控制器)**

此選項提供您選擇是否啟動晶片組內建的 USB 2.0 控制器。(預設值：Enabled)

☞ **USB Keyboard Support (支援 USB 規格鍵盤)**

此選項提供您選擇是否在 MS-DOS 作業系統下使用 USB 鍵盤的功能。
(預設值：Disabled)

☞ **USB Mouse Support (支援 USB 規格滑鼠)**

此選項提供您選擇是否在 MS-DOS 作業系統下使用 USB 滑鼠的功能。
(預設值：Disabled)

☞ **Legacy USB storage detect (偵測 USB 儲存裝置)**

此選項提供您選擇是否在系統 POST 階段偵測 USB 儲存裝置，例：USB 隨身碟或 USB 硬碟。(預設值：Enabled)

☞ **Azalia Codec (內建音效功能)**

此選項提供您選擇是否開啟主機板內建的音效功能。(預設值：Auto)
若您欲安裝其他廠商的音效卡時，請先將此選項設為「Disabled」。

☞ **Onboard H/W LAN (內建網路功能)**

此選項提供您選擇是否開啟主機板內建的網路功能。(預設值：Enabled)
若您欲安裝其他廠商的網路卡時，請先將此選項設為「Disabled」。

☞ **Onboard LAN Boot ROM (內建網路開機功能)**

此選項提供您選擇是否啟動整合於內建網路晶片中的 Boot ROM。
(預設值：Disabled)

☞ **Onboard Serial Port 1 (第一組串列埠)**

此選項提供您選擇是否開啟第一組內建串列埠及指定對應串列埠的位址。
若設為「Auto」，BIOS 將自動指定第一組串列埠位址；若設為 Disabled，BIOS 將關閉第一組串列埠。選項包括：Auto、3F8/IRQ4 (預設值)、2F8/IRQ3、3E8/IRQ4、2E8/IRQ3、Disabled。

☞ **Onboard Parallel Port (內建並列埠)**

此選項提供您選擇是否開啟內建並列埠及指定對應並列埠的位址。若設為「Disabled」，BIOS 將關閉內建並列埠。選項包括：378/IRQ7 (預設值)、278/IRQ5、3BC/IRQ7、Disabled。

☞ **Parallel Port Mode (並列埠運作模式)**

此選項提供您選擇並列埠運作模式。

- ▶ SPP 使用傳統的並列埠傳輸模式。(預設值)
- ▶ EPP 使用 EPP (Enhanced Parallel Port) 傳輸模式。
- ▶ ECP 使用 ECP (Extended Capabilities Port) 傳輸模式。
- ▶ ECP+EPP 同時支援 EPP 及 ECP 模式。

☞ **ECP Mode Use DMA (ECP 傳輸模式使用的 DMA 通道)**

此選項提供您選擇 ECP 傳輸模式使用的 DMA 通道，此選項必須當「Parallel Port Mode」設為「ECP」或「ECP+EPP」時才有作用。選項包括：3 (預設值)、1。

2-6 Power Management Setup (省電功能設定)

CMOS Setup Utility-Copyright (C) 1984-2008 Award Software		
Power Management Setup		
	Item Help	
ACPI Suspend Type	[S1(POS)]	Menu Level▶
Soft-Off by PWR-BTTN	[Instant-Off]	
PME Event Wake Up	[Enabled]	
Power On by Ring	[Enabled]	
Resume by Alarm	[Disabled]	
x Date (of Month) Alarm	Everyday	
x Time (hh:mm:ss) Alarm	0 : 0 : 0	
Power On By Mouse	[Disabled]	
Power On By Keyboard	[Disabled]	
x KB Power ON Password	Enter	
AC Back Function	[Soft-Off]	

↑↓←→: Move Enter: Select +/-/PU/PD: Value F10: Save ESC: Exit F1: General Help
F5: Previous Values F6: Fail-Safe Defaults F7: Optimized Defaults

☞ ACPI Suspend Type (系統進入休眠的模式)

此選項提供您選擇系統進入休眠時的省電模式。

- ▶ S1(POS) 設定ACPI省電模式為S1 (POS, Power On Suspend)。在S1模式時，系統處於低耗電的狀態。此狀態下，系統隨時可以很快恢復運作。(預設值)
- ▶ S3(STR) 設定ACPI省電模式為S3 (STR, Suspend To RAM)。在S3模式時，系統比S1模式耗電量更低。當接收到硬體喚醒訊號或事件時，系統可以回復至休眼前的工作狀態。

☞ Soft-Off by PWR-BTTN (關機方式)

此選項提供您選擇在MS-DOS系統下，使用電源鍵的關機方式。

- ▶ Instant-Off 按一下電源鍵即可立即關閉系統電源。(預設值)
- ▶ Delay 4 Sec. 需按住電源鍵4秒後才會關閉電源。若按住時間少於4秒，系統會進入暫停模式。

☞ PME Event Wake Up (電源管理事件喚醒功能)

此選項提供您選擇是否允許系統在ACPI休眠狀態時，可經由PCI或PCIe裝置所發出的喚醒/開機訊號恢復運作。請注意：使用此功能時，需使用+5VSB電流至少提供1安培以上的ATX電源供應器。(預設值：Enabled)

☞ Power On by Ring (數據機開機)

此選項提供您選擇是否允許系統在ACPI休眠狀態時，可經由具備喚醒功能的數據機所發出的喚醒/開機訊號恢復運作。(預設值：Enabled)

☞ Resume by Alarm (定時開機)

此選項提供您選擇是否允許系統在特定的時間自動開機。(預設值：Disabled)

若啟動定時開機，則可設定以下時間：

▶▶ Date (of Month) Alarm：Everyday (每天定時開機)，1-31 (每個月的第幾天定時開機)

▶▶ Time (hh: mm: ss) Alarm：(0-23)：(0-59)：(0-59) (定時開機時間)

請注意：使用定時開機功能時，請避免在作業系統中不正常的關機或中斷總電源。

☞ Power On By Mouse (滑鼠開機功能)

此選項提供您選擇是否使用 PS/2 規格的滑鼠來啟動 / 喚醒系統。

請注意：使用此功能時，需使用 +5VSB 電流至少提供 1 安培以上的 ATX 電源供應器。

▶▶ Disabled 關閉此功能。(預設值)

▶▶ Double Click 按兩次 PS/2 滑鼠左鍵開機。

☞ Power On By Keyboard (鍵盤開機功能)

此選項提供您選擇是否使用 PS/2 規格的鍵盤來啟動 / 喚醒系統。

請注意：使用此功能時，需使用 +5VSB 電流至少提供 1 安培以上的 ATX 電源供應器。

▶▶ Disabled 關閉此功能。(預設值)

▶▶ Password 設定使用 1-5 個字元作為鍵盤密碼來開機。

▶▶ Keyboard 98 設定使用 Windows 98 鍵盤上的電源鍵來開機。

☞ KB Power ON Password (鍵盤開機功能)

當「Power On by Keyboard」設定為「Password」時，需在此選項設定密碼。

在此選項按<Enter>鍵後，自設 1-5 個字元為鍵盤開機密碼再按<Enter>鍵確認完成設定。當需要使用密碼開機時，輸入密碼再按<Enter>鍵即可啟動系統。

若要取消密碼，請在此選項按<Enter>鍵，當請求輸入密碼的訊息出現後，請不要輸入任何密碼並且再按<Enter>鍵即可取消。

☞ AC Back Function (電源中斷後，電源回復時的系統狀態選擇)

此選項提供您選擇斷電後電源回復時的系統狀態。

▶▶ Soft-Off 斷電後電源回復時，系統維持關機狀態，需按電源鍵才能重新啟動系統。(預設值)

▶▶ Full-On 斷電後電源回復時，系統將立即被啟動。

▶▶ Memory 斷電後電源回復時，系統將恢復至斷電前的狀態。

2-7 PnP/PCI Configurations (隨插即用與 PCI 組態設定)

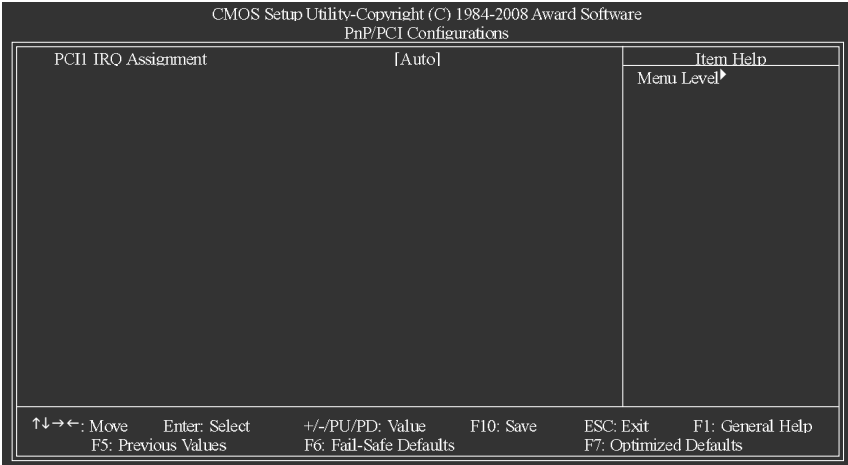

☞ PCI1 IRQ Assignment (第一組 PCI 插槽的 IRQ 位址)

此選項提供您指定對應第一組 PCI 插槽的 IRQ 位址。

- ▶▶ Auto 由 BIOS 自動指定。(預設值)
- ▶▶ 3,4,5,7,9,10,11,12,14,15 指定第一組 PCI 插槽使用 IRQ 3、4、5、7、9、10、11、12、14 或 15。

2-8 PC Health Status (電腦健康狀態)

CMOS Setup Utility-Copyright (C) 1984-2008 Award Software		
PC Health Status		
Reset Case Open Status	[Disabled]	Item Help
Case Opened	No	Menu Level▶
Vcore	1.392V	
DDR18V	1.856V	
+3.3V	3.392V	
+12V	12.239V	
Current CPU Temperature	47°C	
Current CPU(MCH) FAN Speed	3375 RPM	
Current SYSTEM FAN Speed	0 RPM	
CPU(MCH) Smart FAN Control	[Enabled]	

↑↓→←: Move Enter: Select +/-/PU/PD: Value F10: Save ESC: Exit F1: General Help
F5: Previous Values F6: Fail-Safe Defaults F7: Optimized Defaults

Reset Case Open Status (重置機殼狀況)

- ▶ Disabled 保留之前機殼被開啟狀況的紀錄。(預設值)
- ▶ Enabled 清除之前機殼被開啟狀況的紀錄。

Case Opened (機殼被開啟狀況)

此欄位顯示主機板上的「CI 針腳」透過機殼上的偵測裝置所偵測到的機殼被開啟狀況。如果電腦機殼未被開啟，此欄位會顯示「No」；如果電腦機殼被開啟過，此欄位則顯示「Yes」。如果您希望清除先前機殼被開啟狀況的紀錄，請將「Reset Case Open Status」設為「Enabled」並重新開機即可。

Current Voltage(V) Vcore / DDR18V / +3.3V / +12V (偵測系統電壓)

自動偵測系統的電壓。

Current CPU Temperature (偵測 CPU 溫度)

自動偵測 CPU 的溫度。

Current CPU(MCH)/SYSTEM FAN Speed (RPM) (偵測風扇轉速)

自動偵測 CPU/ 北橋晶片 / 系統風扇的轉速。

CPU(MCH) Smart FAN Control (CPU 智慧風扇轉速控制)

此選項提供您選擇是否啟動 CPU 智慧風扇轉速控制功能。

- ▶ Disabled 關閉此功能，CPU 風扇將以全速運作。
- ▶ Enabled 啟動此功能，CPU 風扇轉速會依 CPU 溫度而有所不同，並可視個人的需求，在 EasyTune 中調整適當的風扇轉速。(預設值)

2-9 Frequency/Voltage Control (頻率 / 電壓控制)

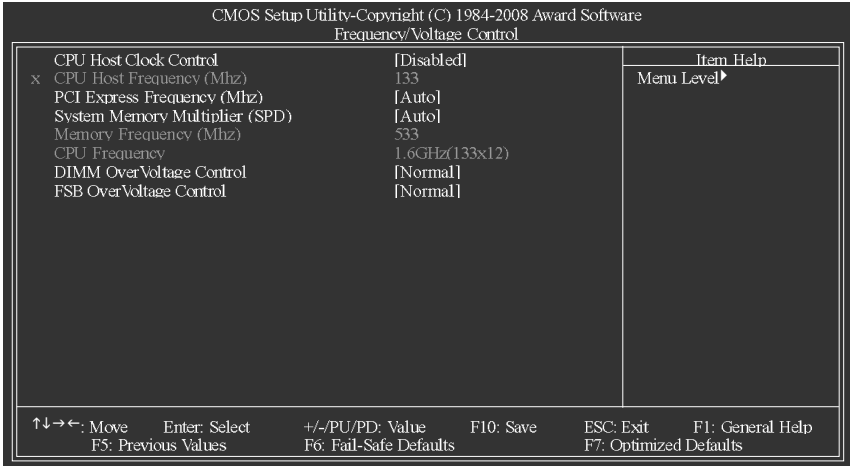

不當的超頻或超電壓可能會造成 CPU、晶片組及記憶體損毀或減少其使用壽命。我們不建議您隨意調整此頁的選項，因為可能造成系統不穩或其它不可預期的結果。僅供電腦玩家使用。(若自行設定錯誤，可能會造成系統不開機，您可以清除 CMOS 設定值資料，讓 BIOS 設定回復至預設值。)

☞ CPU Host Clock Control (CPU 時脈控制)

此選項提供您選擇是否開啟 CPU 時脈控制功能。請注意，當您執行系統超頻而造成不開機時，請等候 20 秒讓系統自動重新開機或清除 CMOS 設定值資料，並以安全模式開機。(預設值：Disabled)

☞ CPU Host Frequency (Mhz) (CPU 內頻調整)

此選項提供您調整 CPU 的內頻。此選項只有在「CPU Host Clock Control」設為「Enabled」時，才能開放設定。可設定範圍從 100 MHz 到 700 MHz。強烈建議您依照處理器規格來調整處理器的內頻。

☞ PCI Express Frequency (Mhz) (PCI Express 匯流排時脈調整)

此選項提供您調整 PCI Express 匯流排的時脈。可設定範圍從 90 MHz 到 150 MHz。若設為 Auto，BIOS 會自動將 PCI Express 時脈設為標準的 100 MHz。(預設值：Auto)

☞ System Memory Multiplier (SPD) (記憶體倍頻調整)

此選項提供您調整記憶體的倍頻。選項包括：Auto (預設值)、3.00、4.00。若設為「Auto」，BIOS 將依記憶體 SPD 資料自動設定。

☞ Memory Frequency (Mhz) (記憶體時脈調整)

此數值則依據您所設定的「System Memory Multiplier」而定。

☞ CPU Frequency (CPU 內頻)

此選項顯示目前 CPU 的運作頻率。

☞ DIMM OverVoltage Control (記憶體超電壓控制)

此選項提供您針對記憶體的電壓進行細部微調。

- ▶▶ Normal 自動提供記憶體所需的電壓。(預設值)
- ▶▶ +0.1V ~ +0.4V 以每 0.1V 為單位增加記憶體電壓值，調整幅度為 0.1V 至 0.4V。
請注意：增加記憶體的電壓有可能會損壞記憶體模組。

☞ FSB OverVoltage Control (前端匯流排超電壓控制)

此選項提供您針對前端匯流排的電壓進行細部微調。

- ▶▶ Normal 自動提供前端匯流排所需的電壓。(預設值)
- ▶▶ +0.1V ~ +0.3V 以每 0.1V 為單位增加前端匯流排電壓值，調整幅度為 0.1V 至 0.3V。

2-10 Load Fail-Safe Defaults (載入最安全預設值)

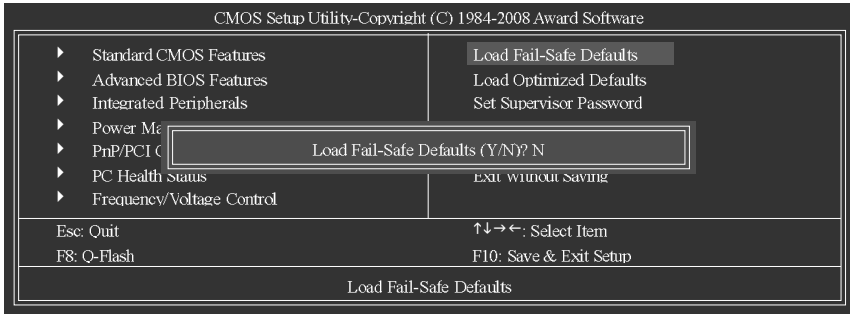

在此選項按<Enter>然後再按<Y>鍵，即可載入 BIOS 最安全預設值。如果系統出現不穩定的情況，可嘗試載入最安全預設值。此設定值為最安全、最穩定的 BIOS 設定值。

2-11 Load Optimized Defaults (載入最佳化預設值)

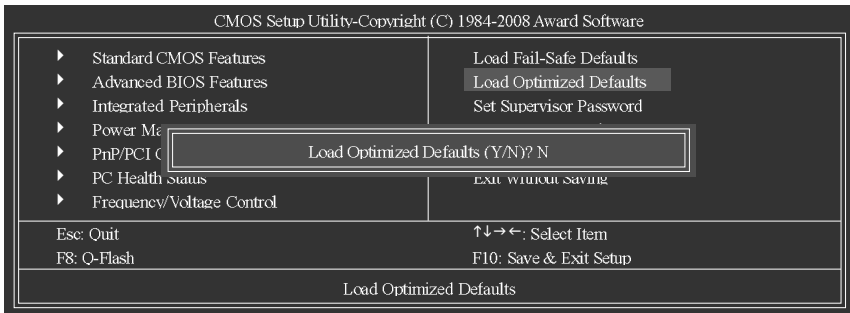

在此選項按<Enter>然後再按<Y>鍵，即可載入 BIOS 出廠預設值。執行此功能可載入 BIOS 的最佳化預設值。此設定值較能發揮主機板的運作效能。在更新 BIOS 或清除 CMOS 資料後，請務必執行此功能。

2-12 Set Supervisor/User Password (設定管理者/使用者密碼)

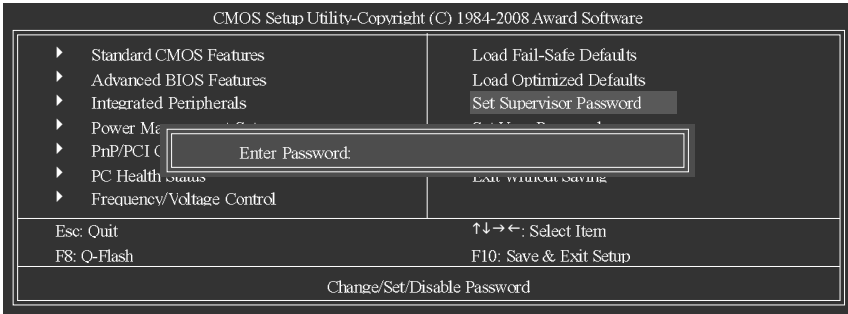

在此選項按<Enter>鍵可開始輸入密碼。最多可以輸入 8 個字元，輸入完畢後按<Enter>鍵，BIOS 會要求再輸入一次以確認密碼。

Supervisor (管理者)密碼的用途

當您設定了管理者密碼，而「Advanced BIOS Features」－「Password Check」選項設為「Setup」，當開機後欲進入 BIOS 設定程式修改設定時，就需輸入管理者密碼才能進入。如果該項目設為「System」，那麼不論是開機時或進入 BIOS 設定程式皆需輸入管理者密碼。

User (使用者)密碼的用途

當您設定了使用者密碼，而「Advanced BIOS Features」－「Password Check」選項設為「System」，當一開機時就必需輸入使用者或管理者密碼才能進入開機程序。當您要進入 BIOS 設定程式時，如果輸入的是使用者密碼，則只能進入 BIOS 設定程式瀏覽但無法更改設定，必須輸入管理者密碼才允許進入 BIOS 設定程式中修改設定值。

如果您想取消密碼，只需在原來的選項按<Enter>後，BIOS 要求輸入新密碼時，再按一次<Enter>鍵，此時會顯示「PASSWORD DISABLED」，即可取消密碼，當下次開機或進入 BIOS 設定程式時，就不需要再輸入密碼了。

2-13 Save & Exit Setup (儲存設定值並結束設定程式)

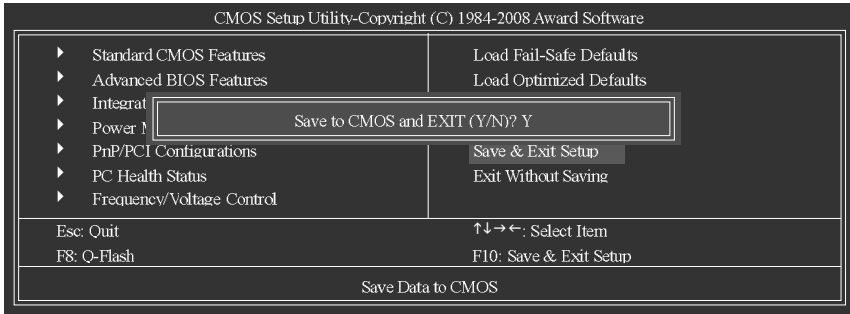

在此選項按<Enter>然後再按<Y>鍵，即可儲存所有設定結果並離開 BIOS 設定程式。若不想儲存，按<N>或<Esc>鍵即可回到主畫面中。

2-14 Exit Without Saving (結束設定程式但不儲存設定值)

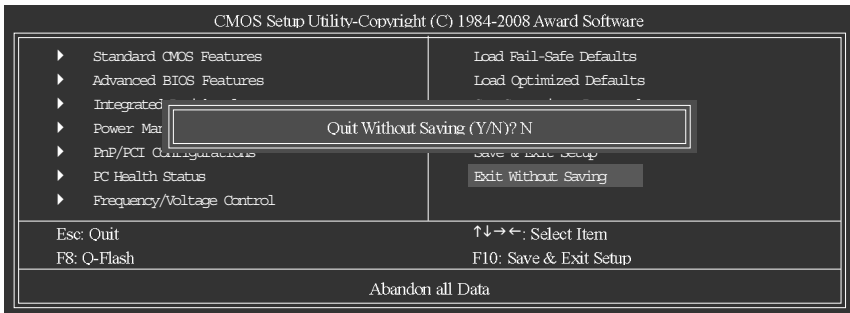

在此選項按<Enter>然後再按<Y>鍵，BIOS 將不會儲存此次修改的設定，並離開 BIOS 設定程式。按<N>或<Esc>鍵即可回到主畫面中。

Blank lined area for notes or diagrams.

第三章 驅動程式安裝



- 安裝驅動程式之前，請先安裝作業系統。
(以下介紹以作業系統 Windows XP 為範例)
- 安裝完作業系統後，請將驅動程式光碟片置入光碟機中，自動執行程式會開啟如以下的畫面(若光碟片放入後沒有出現任何畫面，請進入「我的電腦」，開啟光碟機圖示，並執行 Run.exe)。

3-1 安裝晶片組驅動程式

"Xpress Install " is now analyzing your computer...99%

放入驅動程式光碟片後，「Xpress Install」會先自動掃描您的系統並列出建議您安裝的驅動程式。請勾選您所需要安裝的項目，按下「Install」鍵來安裝該項驅動程式，或是您可以按下「Xpress Install」鍵，「Xpress Install」將會自動為您安裝所有勾選的驅動程式。



- 在「Xpress Install」安裝驅動程式的過程中，請忽略系統跳出的對話框(如：「尋找新增硬體精靈」對話框)，否則可能會影響安裝程序的進行！
- 有些驅動程式在安裝期間會自動重新開機，在重新開機後「Xpress Install」將會繼續安裝其他的驅動程式。
- 驅動程式安裝完成後，請依畫面指示重新開機，您可以繼續安裝其他的附屬應用程式。
- 若需要在 Windows XP 的作業系統使用 USB 2.0 裝置，請安裝 Windows XP Service Pack 1 以上版本。安裝完成之後，若「裝置管理員\通用序列匯流排控制器」之下仍顯示問號「?」，請將此問號移除(按滑鼠右鍵選擇「解除安裝」)並重新開機。(系統會偵測並安裝 USB 2.0 驅動程式)

3-2 軟體應用程式

此頁面顯示技嘉科技所開發的工具應用程式及附贈之軟體，您可以在所需要的項目按下「Install」鍵進行安裝。

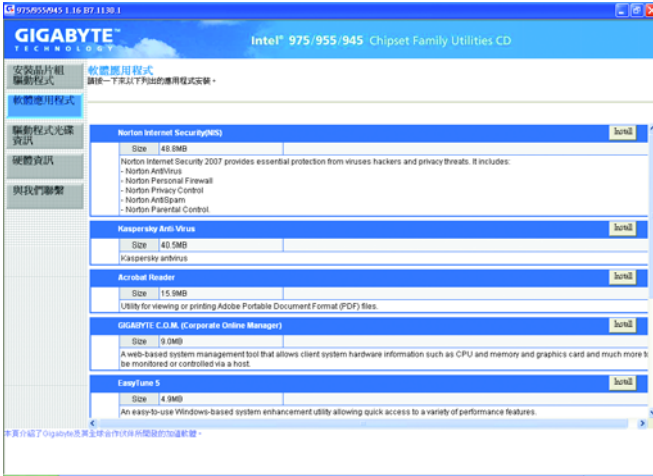

3-3 驅動程式光碟資訊

此頁面顯示本光碟片所存放之工具應用程式以及驅動程式的詳細內容。



3-4 硬體資訊

此頁面顯示此主機板上各個裝置的硬體資訊。

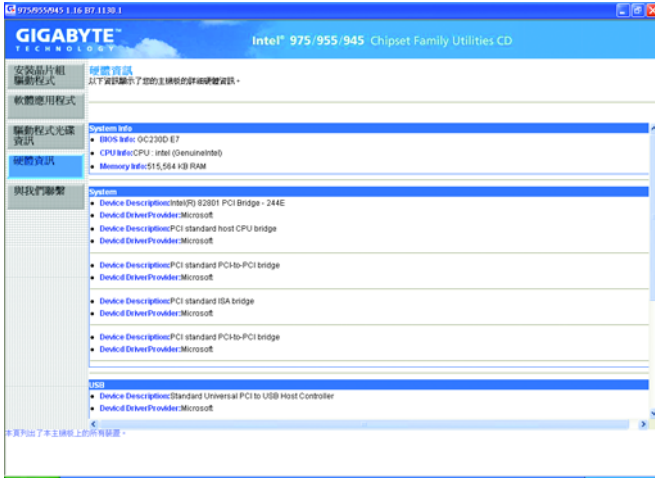

3-5 與我們聯繫

您可以於本使用手冊的最後一頁查詢詳細的台灣總公司或全球技嘉分公司的資訊。



第四章 獨特功能介紹

4-1 Xpress Recovery2 介紹



Xpress Recovery2 提供快速地系統資料壓縮備份及還原功能，支援的檔案系統格式有 NTFS、FAT32、FAT16，可針對 PATA 及 SATA 硬碟進行備份及還原。

安裝前注意事項：

- Xpress Recovery2 需依序掃描確認實體位置第一顆* 的硬碟含有作業系統，才能執行備份及還原功能，因此請將作業系統安裝於實體位置第一顆的硬碟內。
- Xpress Recovery2 會將備份資料置於硬碟的最後空間，所以使用者需事先保留足夠之未配置空間。(建議預留 10 GB 以上，實際情況則需視系統實際資料量大小而定。)
- 建議您在安裝完成作業系統及所需驅動程式後，立即作 Xpress Recovery2 備份。
- 系統的資料量及硬碟讀取速度將會影響備份與還原的速度。
- 備份所需時間通常比還原所需時間長，此乃正常現象。

系統需求：

- Intel® 平台
- 至少 64 MB 記憶體
- 相容 VESA 標準的顯示卡
- Windows® XP SP1(含)以上版本。



- Xpress Recovery 與 Xpress Recovery2 為不同程式，如使用 Xpress Recovery 備份的資料，無法使用 Xpress Recovery2 進行還原。
- 目前不支援 USB 硬碟。
- 目前不支援 RAID/AHCI 模式。

(*) 實體位置第一顆硬碟係指依以下掃描順序 PATA IDE1/IDE2...，SATA port0/port1/port2...，來定義實際已安裝多顆硬碟之相對位置。例如：已在 PATA IDE1 及 SATA port0 連接硬碟，則第一顆硬碟係指連接於 PATA IDE1 的硬碟；又如在 SATA port0 及 SATA port1 連接硬碟，則第一顆硬碟係指連接於 SATA port0 的硬碟。

安裝及設定 Xpress Recovery2：

(以下介紹以作業系統 Windows XP 為範例)

A. 安裝作業系統 Windows XP 及硬碟分割

1. 在 BIOS 的「Advanced BIOS Features」選項內設定由 CD-ROM 開機，儲存設定值並離開。
2. 規劃分割硬碟時(圖 1)，需保留一個未分割(未配置)空間供 Xpress Recovery2 使用，建議該空間至少為 10 GB 以上，實際情況則視系統實際資料量大小而定。(圖 2)



圖 1



圖 2

3. 以格式化為 NTFS 檔案系統為例，開始進行作業系統安裝(圖 3)。

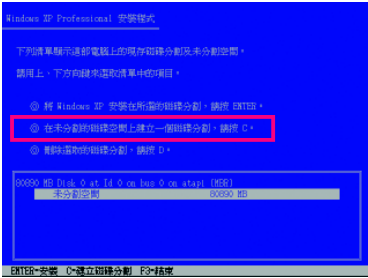

圖 3

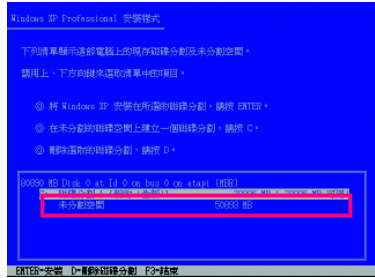
4. 作業系統安裝完成後，可在桌面「我的電腦」按右鍵選擇「管理」(圖 4)，進入「磁碟管理」確認磁碟的配置狀況，未配置空間以黑色區塊顯示，此區域即為 Xpress Recovery2 可存放備份資料的空間，如未配置空間太小則無法執行 Xpress Recovery2(圖 5)。



圖 4

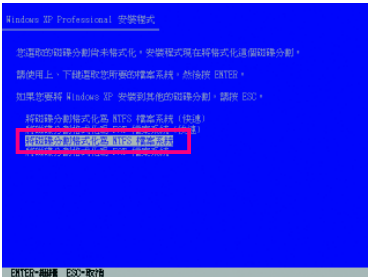

圖 5

5. 如果在安裝作業系統時，未做好磁碟分割的規劃配置，您也可以「磁碟管理」中，對除了作業系統磁碟外的磁碟分割區進行再次分割配置(圖 6、7)，但「磁碟管理」中，若顯示只有該作業系統磁碟一個磁碟分割區，則無法進行磁碟空間再次分割配置，也無法進行 Xpress Recovery2，此時請重新安裝作業系統及規劃分割硬碟。



圖 6

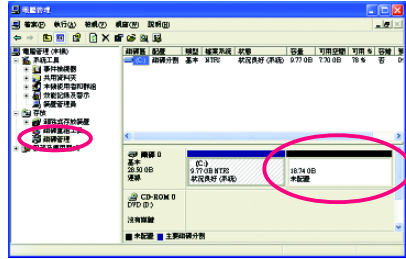

圖 7

須選擇「主要磁碟分割」方式，才能保留未配置空間供 Xpress Recovery2 使用。

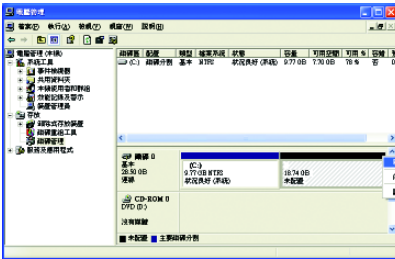
B. 開啟 Xpress Recovery2 程式

1. 首次使用 Xpress Recovery2 功能，需由驅動程式光碟片開機，當畫面出現 "Press any key to startup XpressRecovery2" (圖 8)，按任意鍵進入 Xpress Recovery2 程式。



圖 8

2. 當您使用過 Xpress Recovery2 備份功能後，Xpress Recovery2 會常駐於硬碟中，之後可以在 BIOS 進行 POST 時按 <F9> 鍵來執行此功能。(圖 9)

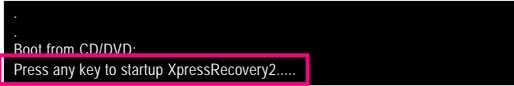

圖 9

C. Xpress Recovery2 備份(Backup)功能

1. 選擇「BACKUP」開始進行資料備份。(圖 10)
2. Xpress Recovery2 將搜尋第一顆硬碟做為目標硬碟，同時偵測此硬碟是否有 Windows 作業系統，若有則開始進行備份。(圖 11)

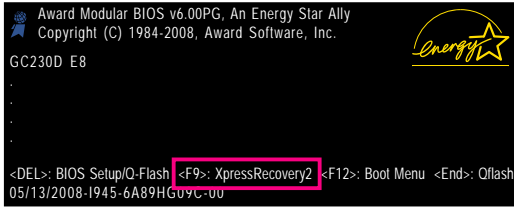

圖 10



圖 11

3. 備份完成後，可由「磁碟管理」畫面確認磁碟空間配置。



圖 12

Xpress Recovery2 備份自動產生的分割區，用以儲存備份映像檔。

D. Xpress Recovery2 回復(Restore)功能

當系統損毀時，選擇「RESTORE」進行系統資料回復，如之前無備份資料，則不會出現此選項。(圖 13、14)

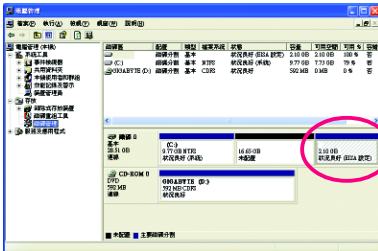

圖 13



圖 14

E. Xpress Recovery2 移除(Remove)功能

1. 若想移除 Xpress Recovery2 備份，請選擇「REMOVE」移除資料備份。(圖 15)
2. 移除完成後，「磁碟管理」畫面顯示磁碟備份映像檔已不存在，磁碟空間已被釋放出。(圖 16)



圖 15



圖 16

F. 結束 Xpress Recovery2 程式。

選擇「REBOOT」結束程式。

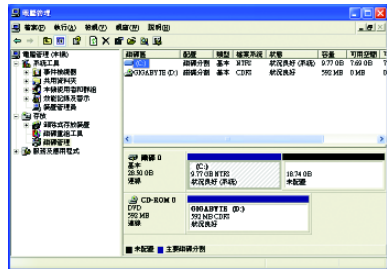

圖 17

4-2 BIOS 更新方法介紹

技嘉主機板提供您兩種獨特的 BIOS 更新方法：Q-Flash™ 及 @BIOS™。您可選擇其中一種方法，不需進入 DOS 模式，即可輕鬆的進行 BIOS 更新。



何謂 Q-Flash™ ？

Q-Flash 是一個簡單的 BIOS 管理工具，讓您輕易省時地更新或儲存備份 BIOS。當您要更新 BIOS 時不需進入任何作業系統，例如 DOS 或是 Windows® 就能使用 Q-Flash。Q-Flash 亦不需要操作任何複雜的步驟就可以輕鬆更新 BIOS，因為它就在 BIOS 選單中。



何謂 @BIOS™ ？

@BIOS 提供您在 Windows® 視窗模式下就能進行更新 BIOS。透過 @BIOS 與距離最近的 BIOS 伺服器連結，下載最新版本的 BIOS 檔案，以更新主機板上的 BIOS。

4-2-1 如何使用 Q-Flash 更新 BIOS

A. 在開始更新 BIOS 之前...

1. 請先至技嘉網站下載符合您主機板型號的最新 BIOS 版本壓縮檔。
2. 解壓縮所下載的 BIOS 壓縮檔並且將 BIOS 檔案(例如：gc230d.f1)儲存至 USB 隨身碟或硬碟中。(請注意：所使用的 USB 隨身碟或硬碟必需是 FAT32/16/12 檔案系統格式。)
3. 重新開機後，BIOS 在進行 POST 時，按<End>鍵即可進入 Q-Flash。(請注意：您可以在 POST 階段按<End>鍵或在 BIOS Setup 主畫面按<F8>鍵進入 Q-Flash 選單。但如果您是將解壓縮的 BIOS 檔案儲存至 RAID/AHCI 模式的硬碟或連接至獨立 IDE/SATA 控制器的硬碟，請透過在 POST 階段按<End>鍵的方式進入 Q-Flash 選單。)

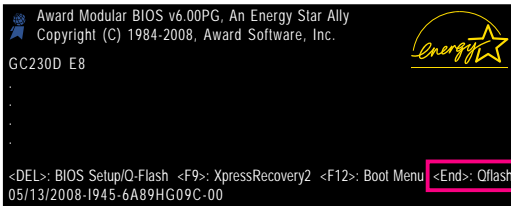

更新 BIOS 有其潛在的風險，因此更新 BIOS 時請小心執行，以避免不當的操作而造成系統毀損。

B. 更新 BIOS

請依下列步驟進行更新 BIOS。以下範例假設您將 BIOS 檔案儲存於 USB 隨身碟中，實際操作時請依據檔案的存放位置來選擇。

步驟一：

1. 將已存有 BIOS 檔案的 USB 隨身碟插入系統。進入 Q-Flash 後，在 Q-Flash 主畫面利用上下鍵移動光棒至「Update BIOS from Drive」選項並且按<Enter>鍵。



- 欲備份目前的 BIOS 檔案，請選擇「Save BIOS to Drive」。
- 本功能僅支援使用 FAT32/16/12 檔案系統之硬碟或隨身碟。
- 若您的 BIOS 檔案存放在 RAID/AHCI 模式的硬碟或連接至獨立 IDE/SATA 控制器的硬碟，請務必在進行 POST 時，按下<End>鍵進入 Q-Flash。

2. 請選擇 HDD 0-0，再按<Enter>鍵。

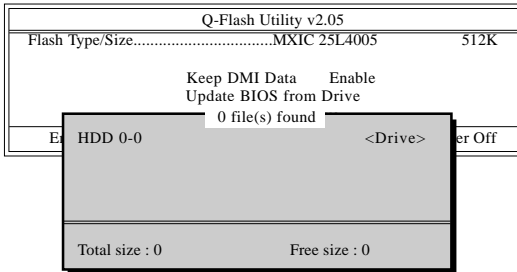

3. 請選擇您所要更新的 BIOS 檔案並按下<Enter>鍵。



請再次確認此 BIOS 檔案與您的主機板型號符合！

步驟二：

螢幕會顯示正在讀取 BIOS 檔案。當您看到一個確認對話方塊 "Are you sure to update BIOS?" 時，請按<Enter>鍵開始更新 BIOS，同時螢幕會顯示目前更新的進度。



- 當系統正在讀取 BIOS 檔案或更新 BIOS 時，請勿關掉電源或重新啟動系統！
- 當開始更新 BIOS 時，請勿移除硬碟 /USB 隨身碟。

步驟三：

完成 BIOS 更新後，請按任意鍵回到 Q-Flash 選單。

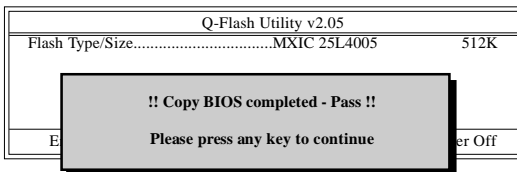

步驟四：

按下<Esc>鍵後，按<Enter>鍵離開 Q-Flash，此時系統將自動重新開機。重新開機後，POST 畫面的 BIOS 版本即已更新。

步驟五：

在系統進行 POST 時，按<Delete>鍵進入 BIOS 設定程式，並移動光棒到「Load Optimized Defaults」選項，按下<Enter>載入 BIOS 出廠預設值。更新 BIOS 之後，系統會重新偵測所有的週邊裝置，因此建議您在更新 BIOS 後，重新載入 BIOS 預設值。

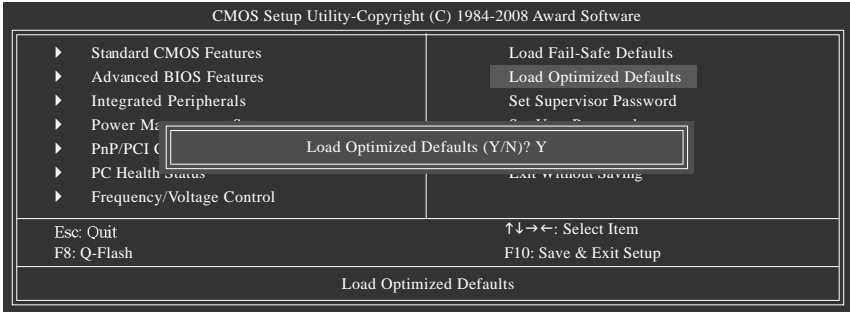

請按<Y>鍵載入預設值

步驟六：

選擇「Save & Exit Setup」，按<Y>鍵儲存設定至 CMOS 並離開 BIOS 設定程式，離開 BIOS 設定程式後，系統即重新開機。整個更新 BIOS 程序即完成。

4-2-2 如何使用 @BIOS 更新 BIOS

A. 在開始更新 BIOS 之前...

1. 在 Windows® 下，請先關閉所有的應用程式與常駐程式，以避免更新 BIOS 時發生不可預期的錯誤。
2. 在更新 BIOS 的過程中，網路連線絕對不能中斷(例如：斷電、關閉網路連線)或是網路處於不穩定的狀態。如果發生以上情形，易導致 BIOS 損壞而使系統無法開機。
3. 請勿同時使用 C.O.M.(Corporate Online Management)功能。
4. 如果因更新 BIOS 操作不當，導致 BIOS 損毀或系統無法使用時，技嘉將無法提供保固服務。

B. 安裝及啟動 @BIOS

請使用隨貨附贈的主機板驅動程式安裝 @BIOS。

- 安裝 @BIOS 工具程式



- 啟動 @BIOS



C. 操作選項及步驟

1. 儲存 BIOS 檔案

在 @BIOS 對話框中，「Save Current BIOS」選項可儲存目前所使用的 BIOS 版本。

2. 透過網路更新 BIOS

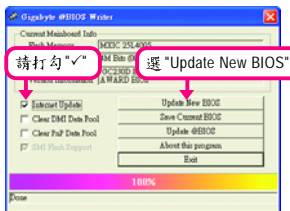

步驟一：

勾選「Internet Update」並點選「Update New BIOS」。

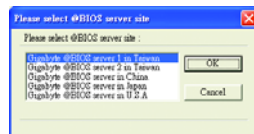

步驟二：

選擇距離您所在國家最近的 @BIOS 伺服器，再按「OK」。



步驟三：

請先確認主機板型號是否正確，再按「OK」。更新完成後，請重新開機。



- 以上操作畫面，如果出現二個(含)以上的型號供您選擇時，請再次確認您的主機板型號，因為選錯型號而進行更新 BIOS，會導致您的系統無法開機。
- 如果 @BIOS 伺服器找不到您主機板的 BIOS 檔案時，請到技嘉網站下載該主機板型號最新版的 BIOS 壓縮檔，解壓縮檔案後，利用手動更新的方法來更新 BIOS。

步驟四：

系統重新開機後，按<Delete>鍵進入 BIOS 設定程式，並移動光棒到「Load Optimized Defaults」，按<Enter>鍵載入 BIOS 預設值。

3. 手動更新 BIOS

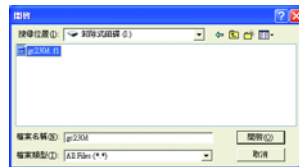
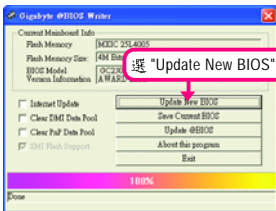

步驟一：

點選「Update New BIOS」。

步驟二：

在「開機」的對話框中，檔案類型請選擇「All Files (*.*)」。找尋透過網站下載或其它管道得到之已解壓縮的 BIOS 檔案(如：gc230d.f1)。

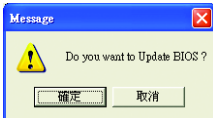

步驟三：

如果確定要更新 BIOS，請按「確定」。更新完成後，請重新開機。



請再次確認，解壓縮的 BIOS 檔案與主機板型號相符，否則會導致系統無法開機。

步驟四：

系統重新開機後，按<Delete>鍵進入 BIOS 設定程式，並移動光棒到「Load Optimized Defaults」，按<Enter>鍵載入 BIOS 預設值。

4-3 EasyTune 5 介紹

EasyTune™ 5 是一個簡易及方便的系統超頻管理工具。讓您不需要進入 BIOS 設定程式，即可在 Windows® 作業系統中進行超頻、超電壓等動作。

EasyTune 5 包含的功能有^(註一)：超頻或超電壓、C.I.A.及 M.I.B.^(註二)、智慧型風扇控制、硬體狀態監視及警告等功能。(欲瞭解更詳細的使用方法，請至技嘉網站「技術支援\主機板\工具程式」，閱讀或下載相關的資訊。)

使用介面介紹



各按鈕功能說明

	按鈕 / 顯示	說明
1.	OVER CLOCKING	進入超頻設定頁
2.	C.I.A. / M.I.B.	進入 C.I.A. 及 M.I.B. 設定頁
3.	SMART FAN	進入智慧型風扇設定頁
4.	PC HEALTH	進入硬體監控設定頁
5.	GO	確認執行
6.	EASY MODE / ADVANCED MODE	切換簡易模式或進階模式
7.	顯示螢幕	顯示 CPU 頻率
8.	功能選項 LEDs	顯示選擇的功能狀態
9.	GIGABYTE Logo	連結至技嘉科技網站
10.	Help 按鈕	顯示 EasyTune™ 5 說明頁
11.	結束或最小化按鈕	結束或最小化 EasyTune™ 5



不當的超頻或超電壓可能會造成 CPU、晶片組及記憶體之損毀或減少其使用壽命。建議您確實瞭解 EasyTune 5 的各項功能才進行調整，否則可能造成系統不穩或其它不可預期的結果。

(註一) EasyTune 5 所提供的功能會因不同主機板而有所差異。

(註二) C.I.A. 及 M.I.B. 功能可針對 CPU 及記憶體進行最佳化，以提升其效能。

第五章 附錄

5-1 音效輸出 / 輸入設定介紹

5-1-1 2 / 4 / 5.1 聲道介紹

音源插座介紹：

音源插座介紹：

本主機板提供三個音源插座，可支援 2 / 4 / 5.1 聲道^(註)，三個音源插座定義的預設值如右圖。

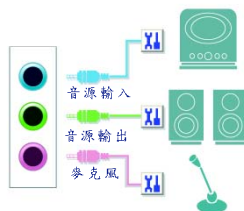

機殼前方面板的音源插座與後方的音源插座會同時發聲。當使用前方面板為 HD 音效模組而欲關閉後方的音源輸出功能時，請參考第 61 頁的說明。

認識高傳真(HD)音效：

高傳真音效內建多組高音質數位類比(DAC)音頻轉換器，可輸出 44.1KHz、48KHz、96KHz 音源，並提供多音源(Multi-Streaming)應用，使高傳真音效能夠同時處理多組音效的輸出 / 入。例如可同時聽 MP3 音樂、與網友進行語音聊天、接聽網路電話等，實現多資料流的音效應用情境。

A. 喇叭連接與設定：

(以下介紹以作業系統 Windows XP 為範例)

步驟一：

安裝完音效驅動程式後，可以在常駐程式列找到高傳真音效管理圖示，雙擊此圖示即可進入音效軟體。

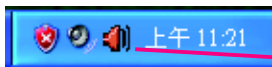

安裝音效驅動程式之前，請務必安裝驅動程式光碟片中的 "Microsoft UAA Bus driver for High Definition Audio" 驅動程式，並確認作業系統的 Service Pack 已更新至最新版本。

(註)2 / 4 / 5.1 聲道音效輸出介紹：

請參考下列說明設定多聲道音效輸出。

- 2 聲道：立體聲道耳機或喇叭
- 4 聲道：前喇叭、後喇叭
- 5.1 聲道：前喇叭、後喇叭、中央 / 重低音

步驟二：

選擇「音效輸入/輸出」標籤頁。依據您的喇叭裝置在左方選單裡選擇「2CH 喇叭」、「4CH 喇叭」或「6CH 喇叭」。



步驟三：

2、4、5.1 聲道的音源輸出裝置連接方法如右圖。

2 聲道：

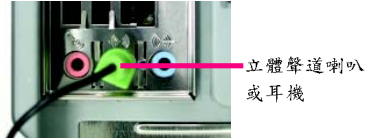

4 聲道：

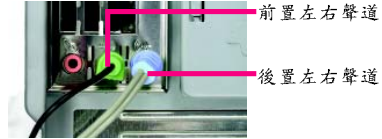

5.1 聲道：

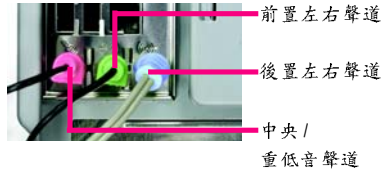

步驟四：

每次連接音效裝置至主機板後方音源輸出插孔時，會立即顯示「連接裝置」的畫面，請依目前所插入的音效裝置來選擇音源輸出或是耳機，並按「確定」，即完成聲道設定。



B. 音效設定：

您可以在「音效」標籤頁選擇所需要的環境設定。

C. 啟動 AC'97 音效模組：

若機殼前面板為 AC'97 音效模組，請在「音效輸入/輸出」標籤頁內按下工具按鈕，再勾選「音效裝置連接設定」的「停用前面板連接孔偵測功能」，即完成啟動 AC'97 音效設定。



D. 關閉機殼後方音源輸出功能：

(僅支援 HD 音效模組)

請在「音效輸入/輸出」標籤頁內按下工具按鈕，再勾選「音效裝置連接設定」的「當前面板耳機連接孔插入時，將後面板輸出設為靜音狀態」即可。



5-1-2 麥克風錄音設定

步驟一：

安裝完音效驅動程式後，可以在常駐程式列找到高傳真音效管理圖示，雙擊此圖示即可進入音效軟體。

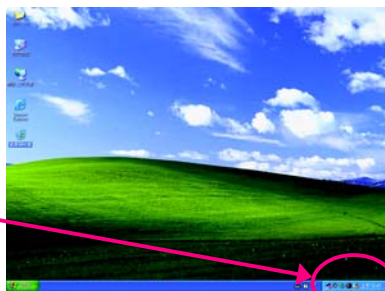

步驟二：

您可以選擇將麥克風接至機殼後方的麥克風插孔(粉紅色)，或是前面板的麥克風插孔(粉紅色)，並將孔位定義成麥克風。請注意，機殼後方和前面板的麥克風功能僅能擇一使用。



步驟三：

在常駐程式列找到圖示，雙擊此圖示進入音量控制選單。

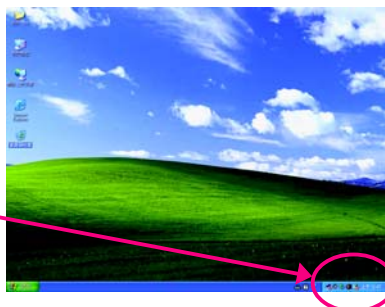

步驟四：

如果您是使用《前面板》的麥克風功能，並且想在錄音過程中清楚聽到所錄製的聲音時，請勿將主音量視窗^(註)內的「Front Pink In」或「Front Green In」設為「靜音」，建議可將其音量調整至中間的位置。



如果您是使用《後面板》的麥克風功能，並且想在錄音過程中清楚聽到所錄製的聲音時，請勿將主音量視窗內的「麥克風音量」設為「靜音」，建議可將其音量調整至中間的位置。



(註)

如果在主音量視窗內沒有出現所要設定的音量控制，在常駐程式列雙擊音量圖示進入主音量視窗。請至選項\內容\顯示下列音量控制勾選欲顯示的項目。按「確定」即完成設定。

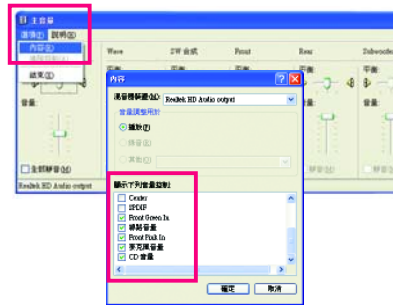

步驟五：

接下來，請至主音量\選項\內容將混音器裝置設為「Realtek HD Audio Input」，再將錄音控制的音量調整至適當大小。請勿將此選項設為靜音，否則播放剛才錄製成功的檔案時，將無法聽到的聲音。

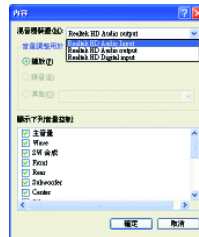

將混音器裝置設為 Realtek HD Audio Input

(註)

根據音效規格，若要調整錄音音量，請使用「錄音控制」選項統一控制所有錄音裝置的錄音音量。



錄音控制選單

步驟六：

如果您想增加麥克風錄音及播放的音量，請至主音量選單中選擇選項\進階控制。請按任一個音效控制(例如：Front Green In、Front Pink In...等)下方的「進階」按鈕，勾選「1 麥克風增量(1)」，即可啟動此功能。



步驟七：

設定完成後，可以從開始\所有程式\附屬應用程式\娛樂，選擇「錄音機」即可開始使用錄音功能。



5-1-3 錄音機使用介紹

錄製音效：

1. 請確定已將音訊輸入裝置(例：麥克風)連接至電腦。
 2. 在「檔案」功能表上選擇「開新檔案」。
 3. 若要開始錄音，請按一下 [錄音]。
 4. 若要停止錄製，請按一下 [停止]。
- 錄音結束之後，務必儲存檔案。



播放音效：

1. 在「檔案」功能表上選擇「開啟舊檔」。
2. 在「開啟」對話方塊中選擇要播放的音效檔(.wav)。
3. 按一下 [播放] 以啟動播放音效。
4. 按一下 [停止] 以停止播放音效。
5. 按一下 [移到開頭]，可以移至音效檔案的啟點，按一下 [移到結尾] 可以移至檔案的尾端。

5-2 疑難排解

5-2-1 問題集

您也可以至技嘉網站「技術支援\主機板\問題集」，查詢更多主機板常見問題集。

Q：為什麼在 BIOS 設定程式中，少了很多選項？

A：BIOS 隱藏部份進階選項。您可以在啟動電腦後，BIOS 在進行 POST 時，按<Delete> 進入 BIOS 主畫面，此時再按<Ctrl> + <F1>，即可顯示原先被隱藏起來的進階選項。

Q：為什麼電腦關機後，鍵盤 / 光學滑鼠的燈還是亮著的？

A：有些主機板在電腦關機後，仍留有少許待機電源，所以鍵盤 / 光學滑鼠的燈仍會亮著。

Q：我要如何才能清除 CMOS 裡的設定呢？

A：若您的主機板上有 Clear CMOS 接腳(CLR_CMOS)，請參考第一章—「CLR_CMOS 接腳」的說明，將接腳短路以清除 CMOS 設定；若沒有此接腳，請參考第一章—「電池」的說明，可以暫時將主機板上的電池拔起，停止供應 CMOS 電力，幾分鐘之後即可清除 CMOS 裡的設定值。建議您依下列步驟進行：

步驟一：將主機電源關掉，並拔除電源線

步驟二：小心地將主機板上的電池取出並且將它放置一旁約一分鐘(或是使用如螺絲起子之類的金屬物碰觸電池座的正負極，造成其短路約五秒鐘)

步驟三：重新將電池裝回電池腳座裡

步驟四：連接電源插頭並開機

步驟五：按<Delete>鍵進入 BIOS 設定程式後選取「Load Fail-Safe Defaults」(或 Load Optimized Defaults)，載入 BIOS 預設值

步驟六：儲存 BIOS 設定值並離開 BIOS 設定程式(選擇「Save & Exit Setup」)，重新啟動電腦

Q：為什麼我已經把喇叭開的很大聲了，卻還是只聽見很小的聲音呢？

A：請確認您所使用的喇叭是否有電源或功率放大器的功能？如果沒有，請選用有內建電源或功率放大器的喇叭試試看。

Q：開機時所出現的響聲分別代表什麼意思呢？

A：以下為 Award BIOS 的響聲判讀表，僅供故障分析參考。

1 短聲：系統啟動正常

2 短聲：CMOS 設定錯誤

1 長聲 1 短聲：記憶體或主機板錯誤

1 長聲 2 短聲：螢幕或顯示卡錯誤

1 長聲 3 短聲：鍵盤錯誤

1 長聲 9 短聲：BIOS 記憶體錯誤

連續響聲：顯示卡未插好

連續急短聲：電源有問題

5-2-2 故障排除

如果您在啟動電腦時發生了問題，可以參考下列步驟，試著將問題排除。

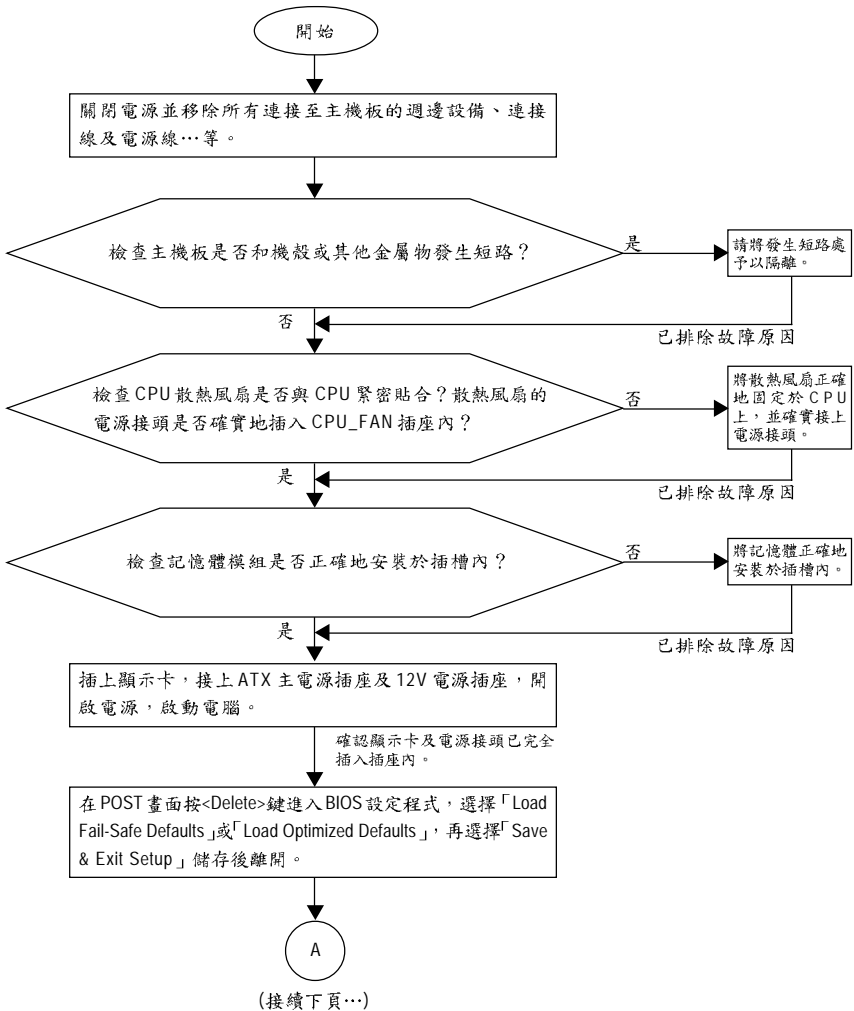

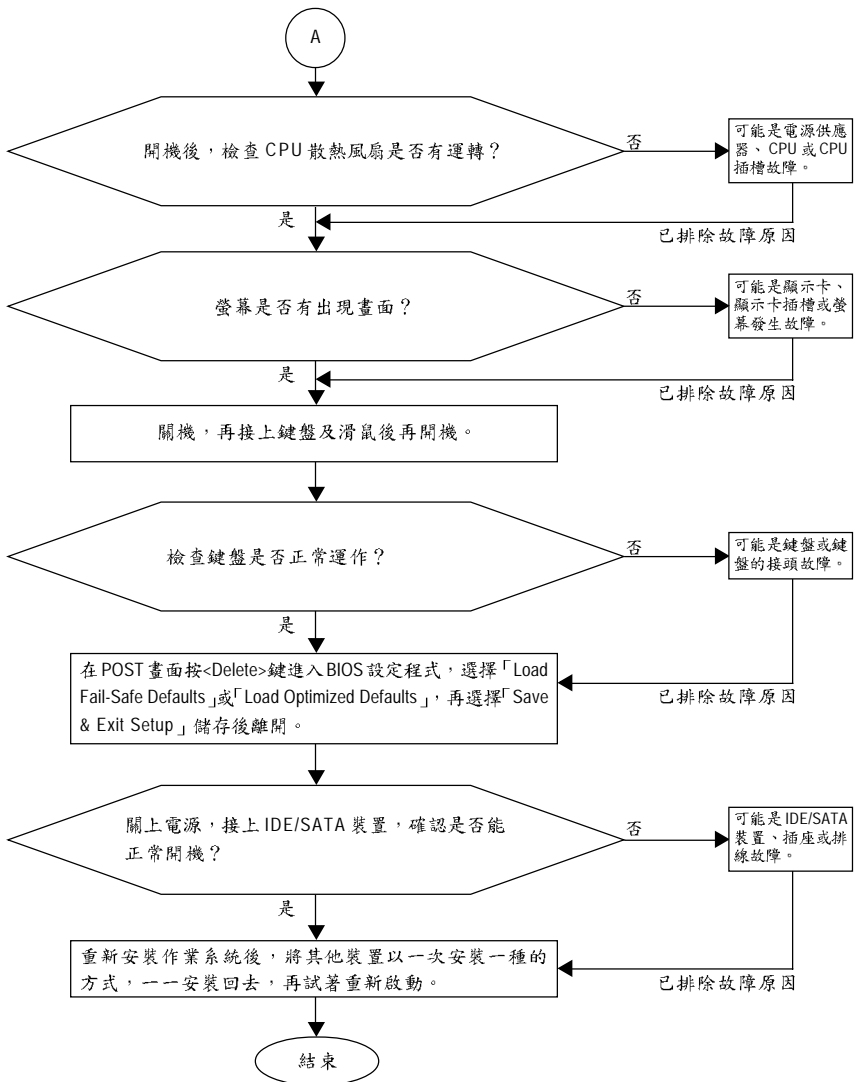

如果上述說明還無法解決您的問題，請您洽詢購買的店家或經銷商尋求協助，或至技嘉網站「技術支援\技術服務專區」填寫您的問題，我們的客服人員將會儘速回覆。

管理聲明

規章注意事項

此份文件沒有技嘉的書面允許將不可複製，以及不可向第三方透露文件內容，也不被使用於任何未經授權之目的。

違反前述時將被起訴。我們相信內容中所包含的訊息在印刷時，於各方面是準確的。然而，技嘉將不承擔本文中任何的錯誤或省略的責任。再則，指明此份文件裡的資訊是隨時調整不另行通知，且不涵括未來法規的異動範圍。

我們對保護環境的承諾

除了高性能產品外，所有技嘉主機板均履行歐盟規章，如 RoHS (電器電子設備使用某些危害物質限制指令 Restriction of the use of Certain Hazardous Substances in Electrical and Electronic Equipment, RoHS)及 WEEE (廢電器及電子設備指令 Waste Electrical and Electronic Equipment, WEEE)環境指令，與主要全球性的安全規章要求。並需防止有害物質釋放進入環境，以及使我們的自然資源使用度達到最大化。以下訊息是技嘉提供如何能負責地在您的『最終產品』內回收再利用或再使用大多數的原材料。

電器電子設備使用某些危害物質限制 RoHS 指令的聲明

技嘉產品無有意添加危害物質(鎘，鉛，汞，六價鉻，多溴聯苯類與多溴二苯醚類)。零件與零部件均經過仔細地選擇，使符合 RoHS 要求。並且持續著努力發展不使用國際間禁止的毒性化學製品。

廢電器及電子設備 WEEE 指令的聲明

技嘉將履行歐盟法律詮釋的 2002/96/EC 廢電器及電子設備指令。廢電器及電子設備指令是關於處理、收集、回收再利用與處置電器及電子設備及它們的零部件。在指令下，使用設備必須標明記號、分開地收集，並且正確地處理。

WEEE 標誌陳述



以下顯示標誌是在產品或在它的包裝上標明，象徵此產品不得併同其他廢棄物處理。相反，廢棄設備應該被帶往擁有有效處理、收集、回收再利用等廢棄物收集中心。廢棄設備在處理時，須做好分類收集與回收再利用，將會有助於保存自然資源，並且確保某種程度上的回收再利用是保護人類健康和環境。更多關於能減少廢棄設備環境安全方面的回收再利用細部資訊，請與您的當地政府辦公室、家庭廢棄物處理服務窗口、或是您購買產品的地點聯繫。

- 當您的電器或電子設備不再對您有用時，請將它回收到您的當地或地區廢棄物管理部門去做回收再利用。
- 如果您需要進一步的在您「最終產品」中協助回收再利用、再使用，您可以在您的產品使用手冊中所列出的消費者關懷專線與我們聯繫，以您的努力，我們將很樂意援助您。

最後，我們建議您透過認識和使用此產品的節能特點(適用的話)，來實踐其他環境友善的行動，回收再利用此產品所交付的的內部與外部包裝材(包含運輸貨櫃)，並且正確地處理或回收再利用所使用的電池。有你的幫助，我們才能減少生產電器及電子設備所需自然資源的數量，盡可能減少最終產品的垃圾掩埋處置耗用，所以一般透過確保潛在的有害物質不會釋放到環境，以及與正確的處理來增進我們的生活品質。

中華人民共和國電子信息產品中有毒有害物質或元素的名稱及含量標識格式
依照中華人民共和國的有毒有害物質的限制要求(China RoHS)提供以下的表格：



关于符合中国《电子信息产品污染控制管理办法》的声明
Management Methods on Control of Pollution from Electronic Information Products
(China RoHS Declaration)

产品中有毒有害物质或元素的名称及含量
Hazardous Substances Table

部件名称(Parts)	有毒有害物质或元素(Hazardous Substances)					
	铅(Pb)	汞(Hg)	镉(Cd)	六价铬(Gr(VI))	多溴联苯(PBB)	多溴二苯醚(PBDE)
PCB板 PCB	○	○	○	○	○	○
结构件及风扇 Mechanical parts and Fan	×	○	○	○	○	○
芯片及其他主动零件 Chip and other Active components	×	○	○	○	○	○
连接器 Connectors	×	○	○	○	○	○
被动电子元器件 Passive Components	×	○	○	○	○	○
线材 Cables	○	○	○	○	○	○
焊接金属 Soldering metal	○	○	○	○	○	○
助焊剂、散热膏、标签及其他耗材 Flux, Solder Paste, Label and other Consumable Materials	○	○	○	○	○	○
○：表示该有毒有害物质在该部件所有均质材料中的含量均在SJ/T11363-2006标准规定的限量要求以下。 Indicates that this hazardous substance contained in all homogenous materials of this part is below the limit requirement SJ/T 11363-2006						
×：表示该有毒有害物质至少在该部件的某一均质材料中的含量超出SJ/T11363-2006标准规定的限量要求。 Indicates that this hazardous substance contained in at least one of the homogenous materials of this part is above the limit requirement in SJ/T 11363-2006						
对销售之日的所发售产品，本表显示我公司供应链的电子信息产品可能包含这些物质。注意：在所售产品中可能会也可能不会含有所有所列的部件。 This table shows where these substances may be found in the supply chain of our electronic information products, as of the date of the sale of the enclosed products. Note that some of the component types listed above may or may not be a part of the enclosed product.						

主機板保固條款

1. 本條款保固標的，僅適用於消費者於台灣地區購買之技嘉產品(新品)。特價品、整新品或境外購買之產品，概依當時所附之保固條件為準；超出保固服務範圍或期限者，其維修，收費事宜，請洽本公司各快服中心。
2. 本公司產品之保固，自技嘉特約經銷商出售日起算，並以發票、收據等銷售憑證所載日期為準。消費者應妥善保存以維權益。
3. 保固期限為3年。經銷商自行提供或出售之保固，由該經銷商處理。

※ 產品序號識別：

形式一：產品序號：4719331803056SN080500084640

形式二：產品序號：010471933182318421SN0632032302

出廠日期：西元2008年第05週出廠

出廠日期：西元2006年第32週出廠



4. 同業分銷、轉銷之產品，其保固起算日，仍依第2條認定。
5. 無技嘉特約經銷商之銷售憑證時，概依產品之技嘉標籤及序號認定保固期限。
6. 產品上無技嘉標籤或序號者，或序號與產品不符者，或難以辨識時，恕不提供保固或售後服務。若有維修需求，請洽原購買單位協助處理。
7. 消費者自購買產品七日內，發生產品不良或故障時(除第11條所列情形外)，得憑銷售憑證，並備齊配件，以原箱包裝，向原經銷商更換新品，逾期則以維修方式處理。
※ 經銷商如無現貨可立即提供更換，會儘快與代理商處理換貨事宜。
8. 新品外觀瑕疵，屬於人為疏忽，不得請求本公司更換新品。
9. 產品送修時，請以原廠包材或適當材料(如紙箱，氣泡袋或保麗龍等)包裝，如係因包裝不當導致運送中發生之損壞，本公司恕不提供保固。
10. 保固期內送修之產品，若無法修復時，本公司得更換良品或替代品。
11. 產品因下列之原因發生不良或損壞，不在保固範圍：
 - a. 天災、意外、或人為疏忽
 - b. 違反產品手冊之使用提示
 - c. 組裝不當
 - d. 使用未經認可之配件
 - e. 超出允許使用之環境
 - f. 私自拆解結構
 - g. 非正常使用
 - h. 線路或零件氧化
 - i. 當做測試設備使用(如 RAM、VGA、USB 測試)
12. 隨產品之耗材，贈品及包材等均不在保固範圍之列。
13. 本條款(V1.1)自2004.12.01公告施行。本公司保有增刪、修改、解釋「技嘉產品保固共同條款」之權利，並於本公司之網頁上公告後生效。



技嘉科技快速服務中心



台北松江店

星期一至星期五：11:00-21:00

星期六、日：11:00-18:00(國定例假日休息)

地址：台北市松江路 8 號 2 樓之 3

電話：(02)2511-9398



中和建一店

星期一至星期五：8:30 - 17:30

(國定例假日休息)

地址：台北縣中和市建一路136號6樓

電話：(02)8227-6136



桃園店

星期一至星期五：9:00 - 12:00，

13:00 - 17:00(國定例假日休息)

地址：桃園縣平鎮市南平路 215 號

電話：(03)439-3025



新竹光復店

星期一至星期五：11:00-21:00

星期六、日：11:00-18:00(國定例假日休息)

地址：新竹市光復路二段 278 號

電話：(03)572-5747

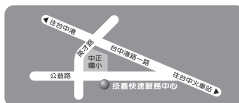

台中公益店

星期一至星期五：11:00-21:00

星期六、日：11:00-18:00(國定例假日休息)

地址：台中市公益路 81 號

電話：(04)2301-5511



台南忠義店

星期一至星期五：11:00-21:00

星期六、日：11:00-18:00(國定例假日休息)

地址：台南市忠義路二段 173 號

電話：(06)221-7374



高雄建國店

星期一至星期五：11:00-21:00

星期六、日：11:00-18:00(國定例假日休息)

地址：高雄市建國二路 51-1 號

電話：(07)235-4340

您可以至我們的台灣區服務網查詢更多的訊息：<http://service.gigabyte.tw/>



技嘉科技全球服務網

- **技嘉科技股份有限公司**
地址：台北縣新店市寶強路 6 號
電話：+886 (2) 8912-4888
傳真：+886 (2) 8912-4003
技術服務專線：0800-079-800，02-8665-2646
服務時間：
星期一 - 星期五 上午 09:30 - 下午 08:30
星期六 上午 09:30 - 下午 05:30
技術 / 非技術問題支援：<http://ggts.gigabyte.com.tw>
網址(英文)：<http://www.gigabyte.com.tw>
網址(中文)：<http://www.gigabyte.tw>
- **G.B.T. INC. - 美國**
電話：+1-626-854-9338
傳真：+1-626-854-9339
技術支援：
<http://rma.gigabyte-usa.com>
網址：<http://www.gigabyte.us>
- **G.B.T. INC. (U.S.A.) - 墨西哥**
電話：+1-626-854-9338 x 215 (Soporte de habla hispano)
傳真：+1-626-854-9339
Correo: soporte@gigabyte-usa.com
技術支援：
<http://rma.gigabyte-usa.com>
網址：<http://latam.giga-byte.com/>
- **GIGA-BYTE SINGAPORE PTE. LTD. - 新加坡**
網址：<http://www.gigabyte.sg>
- **泰國**
網址：<http://th.giga-byte.com>
- **越南**
網址：<http://www.gigabyte.vn>
- **寧波中嘉科貿有限公司 - 中國**
網址：<http://www.gigabyte.cn>
上海
電話：+86-21-63410999
傳真：+86-21-63410100
北京
電話：+86-10-62102838
傳真：+86-10-62102848
武漢
電話：+86-27-87851312
傳真：+86-27-87851330
廣州
電話：+86-20-87540700
傳真：+86-20-87544306
成都
電話：+86-28-85236930
傳真：+86-28-85256822
西安
電話：+86-29-85531943
傳真：+86-29-85510930
瀋陽
電話：+86-24-83992901
傳真：+86-24-83992909
- **GIGABYTE TECHNOLOGY (INDIA) LIMITED - 印度**
網址：<http://www.gigabyte.in>
- **沙烏地阿拉伯**
網址：<http://www.gigabyte.com.sa>
- **GIGABYTE TECHNOLOGY PTY. LTD. - 澳洲**
網址：<http://www.gigabyte.com.au>

- **G.B.T. TECHNOLOGY TRADING GMBH - 德國**
網址：<http://www.gigabyte.de>
- **G.B.T. TECH. CO., LTD. - 英國**
網址：<http://www.giga-byte.co.uk>
- **GIGA-BYTE TECHNOLOGY B.V. - 荷蘭**
網址：<http://www.giga-byte.nl>
- **GIGABYTE TECHNOLOGY FRANCE - 法國**
網址：<http://www.gigabyte.fr>
- **瑞典**
網址：<http://www.giga-byte.se>
- **義大利**
網址：<http://www.giga-byte.it>
- **西班牙**
網址：<http://www.giga-byte.es>
- **希臘**
網址：<http://www.giga-byte.gr>
- **捷克**
網址：<http://www.gigabyte.cz>
- **匈牙利**
網址：<http://www.giga-byte.hu>
- **土耳其**
網址：<http://www.gigabyte.com.tr>
- **俄羅斯**
網址：<http://www.gigabyte.ru>
- **波蘭**
網址：<http://www.gigabyte.pl>
- **烏克蘭**
網址：<http://www.gigabyte.ua>
- **羅馬尼亞**
網址：<http://www.gigabyte.com.ro>
- **塞爾維亞**
網址：<http://www.gigabyte.co.yu>
- **哈薩克**
網址：<http://www.giga-byte.kz>

您也可以至技嘉網站，點選右上角的圖別選單，選取您所適用的語言。

● 技嘉科技全球服務支援系統



若您有技術及非技術(業務及市場)的相關問題時，歡迎至 <http://ggts.gigabyte.com.tw>，選擇您所適用的語言進入詢問。