

# GA-P43-ES3G

Intel® Core™ 프로세서 제품군용 LGA775 소켓 메인보드/  
Intel® Pentium® 프로세서 제품군/Intel® Celeron® 프로세서 제  
품군

## 사용자 설명서

개정판 1002

12MK-P43ES3G-1002R

## Declaration of Conformity

Wu, (full address)  
Importer  
G.B.T. Technology Trading GmbH  
Bullenkoppel 16, 22047 Hamburg, Germany  
The manufacturer declares that the product  
declares that the product conforms to the specification to which it refers)  
Motherboard  
GA-P43ES3G

(Reference to the specification under which conformity is declared)  
in accordance with 2004/108/EC EMC Directive

- |  |  |  |   |
|--|--|--|---|
| <input type="checkbox"/> EN 55011            | Limits and methods of measurement of radio disturbance characteristics of industrial, scientific and medical (ISM) high frequency equipment                    | <input checked="" type="checkbox"/> EN 61000-3-2 | Disturbances in supply systems caused by household appliances and similar electrical equipment "Voltage fluctuations" |
| <input type="checkbox"/> EN 55013            | Limits and methods of measurement of radio disturbance characteristics of broadcast receivers and associated equipment   | <input checked="" type="checkbox"/> EN 55024     | Information technology equipment characteristic limits and methods of measurement                                     |
| <input type="checkbox"/> EN 55014-1          | Limits and methods of measurement of radio disturbance characteristics of household electrical appliances, motor driven tools and similar electrical apparatus | <input type="checkbox"/> EN 50085-1              | Generic immunity standard Part 1: Residual, commercial and light industry   |
| <input type="checkbox"/> EN 55015            | Limits and methods of measurement of radio disturbance characteristics of fluorescent lamps and luminaires   | <input type="checkbox"/> EN 50085-2              | Generic immunity standard Part 2: Industrial environment  |
| <input type="checkbox"/> EN 55020            | Immunity from radio interference of broadcast receivers and associated equipment   | <input type="checkbox"/> EN 55014-2              | Immunity requirements for household appliances tools and similar apparatus  |
| <input checked="" type="checkbox"/> EN 55022 | Limits and methods of measurement of radio disturbance characteristics of information technology equipment   | <input type="checkbox"/> EN 50091- 2             | EMC requirements for uninteruptible power systems (UPS)   |
| <input type="checkbox"/> EN 50168 0855       | Cabled distribution systems, Equipment   |  |   |
| <input type="checkbox"/> Part 10             | Carrying over electric power, sound and television signals   |  |   |
| <input type="checkbox"/> Part 12             |  |  |   |



(EC conformity marking)

The manufacturer also declares the conformity of above mentioned product with the actual required safety standards in accordance with LVD 2006/95/EC

- |                                   |   |  |   |
|-----------------------------------|---|--|---|
| <input type="checkbox"/> EN 60065 | Safety requirements for mains operated electronic and related apparatus for household and similar general use | <input checked="" type="checkbox"/> EN 60950 | Safety for information technology equipment including electronic business equipment |
| <input type="checkbox"/> EN 60335 | Safety of household and similar electrical appliances   | <input type="checkbox"/> EN 50091-1          | General and Safety requirements for uninteruptible power systems (UPS)              |

### Manufacturer/Importer

(Stamp) Date: Nov. 14, 2008 Signature: Timmy Huang  
Name: Timmy Huang

## DECLARATION OF CONFORMITY

Per FCC Part 2 Section 2.1077(a)



Responsible Party Name: G.B.T. INC. (U.S.A.)  
Address: 17358 Railroad Street  
City of Industry, CA 91748  
Phone/Fax No: (818) 854-9338/ (818) 854-9339

herby declares that the product  
Product Name: **Motherboard**  
Model Number: GA-P43-ES3G

Conforms to the following specifications:  
FCC Part 15, Subpart B, Section 15.107(a) and Section 15.109  
(a) CLASS B Digital Device

### Supplementary Information:

This device complies with part 15 of the FCC Rules. Operation is subject to the following two conditions: (1) This device may not cause harmful and (2) this device must accept any interference received, including that may cause undesired operation.

Representative Person's Name: **ERIC LU**  
Signature: Eric Lu  
Date: Nov. 14, 2008

## 저작권

© 2008 GIGA-BYTE TECHNOLOGY CO., LTD. 판권 소유.

이 설명서에 언급된 상표는 각 소유자의 등록 상표입니다.

## 면책조항

이 설명서에 포함된 정보는 저작권법 보호를 받으며 GIGABYTE의 재산입니다.

이 설명서에 포함된 사양과 기능은 GIGABYTE에 의해 예고 없이 변경될 수 있습니다. GIGABYTE의 사전 서면 허가 없이는 이 문서의 일부 또는 전부를 어떤 형식이나 방법으로도 복제, 복사, 번역, 전송 또는 출판할 수 없습니다.

## 문서 분류

이 제품의 사용을 돕기 위해 GIGABYTE는 다음 종류의 문서를 제공합니다:

- 빠른 제품 설치에 대해서는 제품과 함께 제공된 빠른 설치 가이드를 읽으십시오.
- 자세한 제품 정보에 대해서는 사용자 설명서를 숙독하십시오.
- GIGABYTE의 고유 기능을 사용하는 방법에 대한 지시사항은 당사 웹 사이트의 Support/Motherboard/Technology Guide 페이지에 있는 정보를 읽거나 다운로드하십시오.

제품 관련 정보는 당사 웹 사이트에서 확인하십시오.

<http://www.gigabyte.com.tw>

## 메인보드 수정 버전 식별

메인보드에 있는 수정 버전 번호는 “REV: X.X.” 형식으로 표시되어 있습니다. 예를 들어 “REV: 1.0” 은 메인보드의 수정 버전이 1.0임을 뜻합니다. 메인보드 BIOS나 드라이버를 업데이트하거나 기술 정보를 찾을 때는 메인보드 수정 버전을 먼저 확인하십시오.

예:

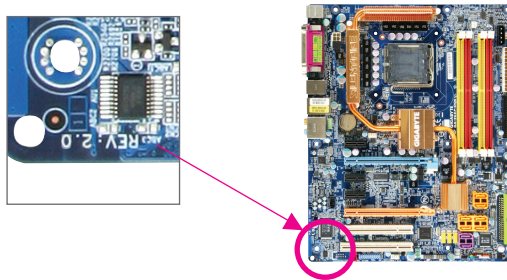

# 목차

기본 구성물.....	6
옵션 구성물.....	6
GA-P43-ES3G 메인보드 레이아웃.....	7
블록 다이어그램.....	8
제1장   하드웨어 장착.....	9
1-1   장착 주의사항.....	9
1-2   제품 사양.....	10
1-3   CPU 및 CPU 쿨러 장착하기.....	13
1-3-1   CPU 장착하기.....	13
1-3-2   CPU 냉각기 설치하기.....	15
1-4   메모리 설치하기.....	16
1-4-1   듀얼 채널 메모리 구성.....	16
1-4-2   메모리 설치하기.....	17
1-5   확장 카드 설치하기.....	18
1-6   후면 패널 커넥터.....	19
1-7   내부 커넥터.....	21
제2장   BIOS 셋업.....	31
2-1   시작 화면.....	32
2-2   주 메뉴.....	33
2-3   MB Intelligent Tweaker(M.I.T.).....	35
2-4   Standard CMOS Features.....	41
2-5   Advanced BIOS Features.....	43
2-6   Integrated Peripherals.....	46
2-7   Power Management Setup.....	49
2-8   PnP/PCI Configurations.....	51
2-9   PC Health Status.....	52
2-10   Load Fail-Safe Defaults.....	54
2-11   Load Optimized Defaults.....	54
2-12   Set Supervisor/User Password.....	55
2-13   Save & Exit Setup.....	56
2-14   Exit Without Saving.....	56



제3장	드라이버 설치 .....	57
	3-1 Installing Chipset Drivers .....	57
	3-2 Application Software .....	58
	3-3 Technical Manuals.....	58
	3-4 Contact.....	59
	3-5 System .....	59
	3-6 Download Center .....	60
제4장	고유 기능.....	61
	4-1 Xpress Recovery2.....	61
	4-2 BIOS 업데이트 유틸리티 .....	66
	4-2-1 Q-Flash Utility 로 BIOS 업데이트하기 .....	66
	4-2-2 @BIOS 유틸리티로 BIOS 업데이트하기.....	69
	4-3 EasyTune 6.....	70
	4-4 Easy Energy Saver .....	71
제5장	부록 .....	73
	5-1 오디오 입출력 구성하기 .....	73
	5-1-1 2/4/5.1/7.1 채널 오디오 구성하기 .....	73
	5-1-2 S/PDIF 출력 구성하기.....	76
	5-1-3 마이크 녹음 구성하기 .....	77
	5-1-4 녹음기 사용하기.....	79
	5-2 문제 해결.....	80
	5-2-1 자주 묻는 질문 (FAQ).....	80
	5-2-2 문제 해결 절차 .....	81
	5-3 규정 선언.....	83

## 기본 구성물

- GA-P43-ES3G 메인보드
- 메인보드 드라이버 디스크
- 사용자 설명서
- 빠른 설치 가이드
- IDE 케이블 1개
- SATA 3 Gb/s 케이블 2개
- I/O 실드

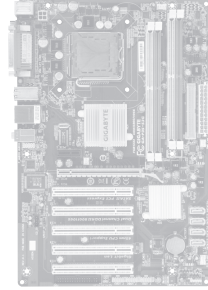

- 위의 상자 내용물은 단지 참조용이며 실제 품목은 구입한 제품 패키지에 따라 다릅니다.  
제품 내용물은 예고 없이 변경될 수 있습니다.
- 메인보드 사진은 단지 참조용입니다.

## 옵션 구성물

- 플로피 디스크 드라이브 (부품 번호 12CF1-1FD001-7\*R)
- 2포트 USB 2.0 브래킷 (부품 번호 12CR1-1UB030-5\*R)
- 2포트 SATA 전원 케이블 (부품 번호 12CF1-2SERPW-0\*R)

# GA-P43-ES3G 메인보드 레이아웃

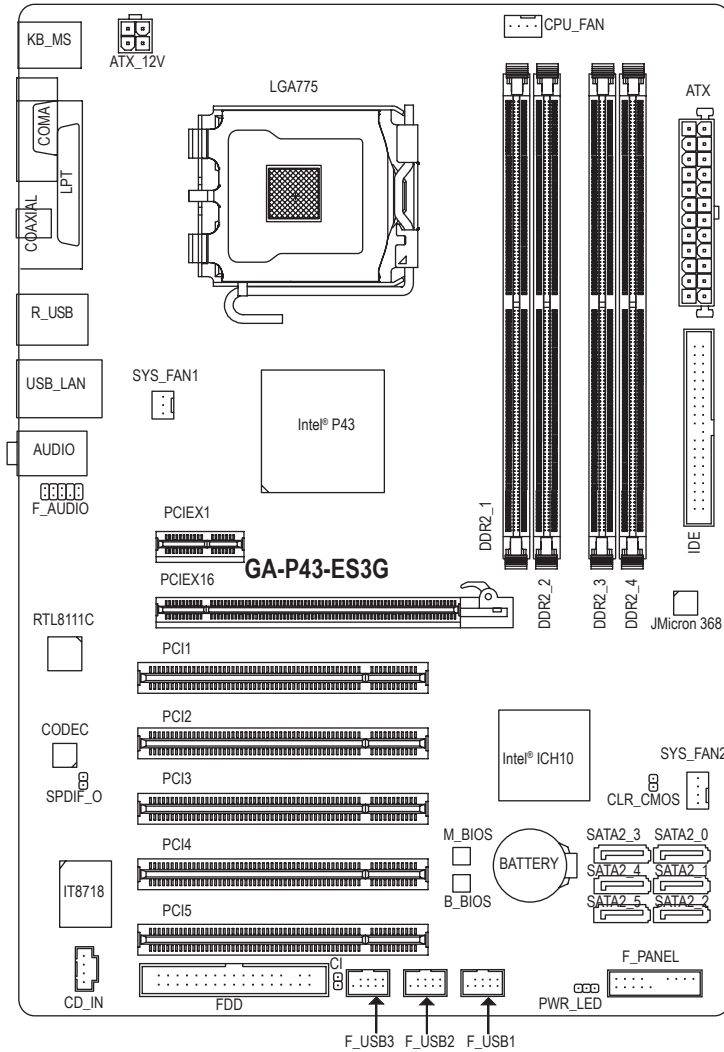

# 메인보드 레이아웃

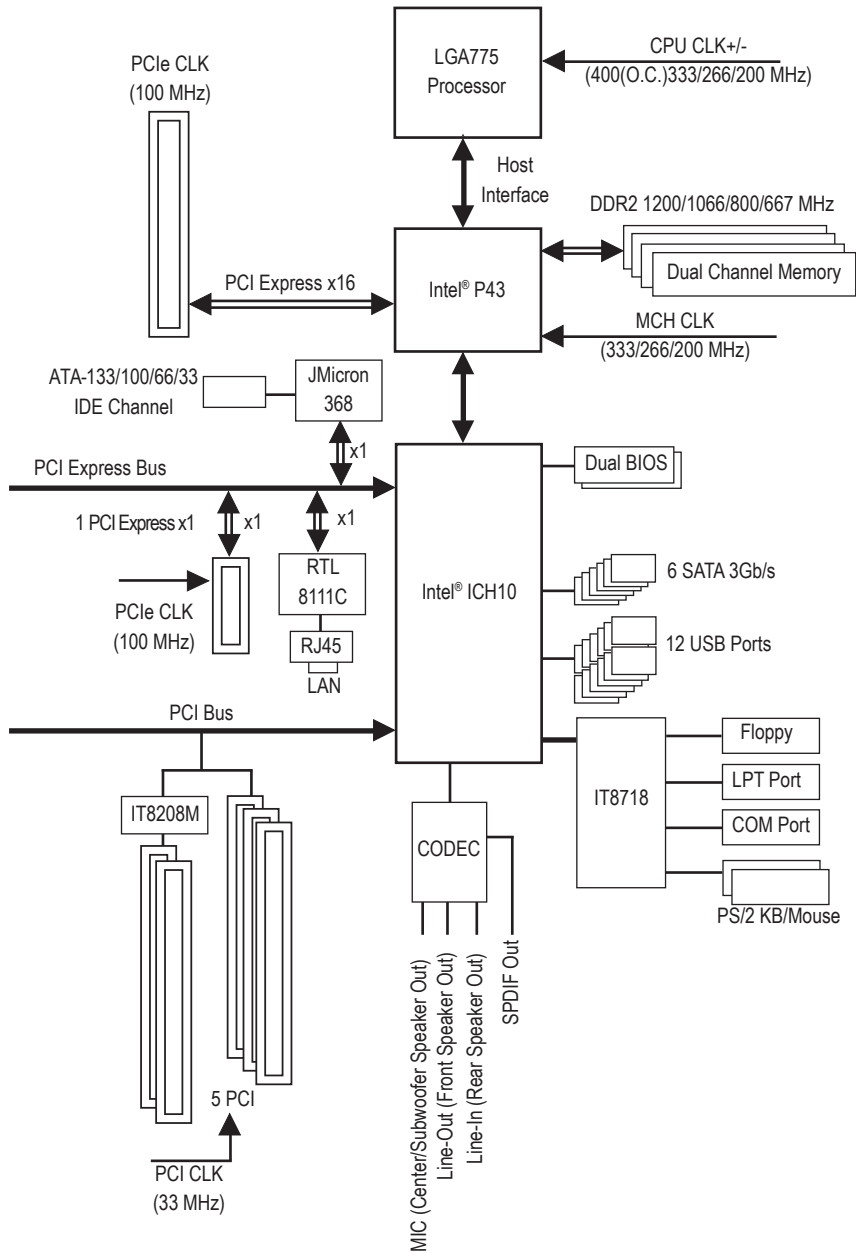

# 제1장 하드웨어 장착

## 1-1 장착 주의사항

메인보드에는 수많은 민감한 전자 회로와 부품이 포함되어 있고 ESD(정전 방전)의 결과로 손상될 수 있습니다. 설치 전에 사용자 설명서를 숙독하고 다음 절차를 따르십시오.

- 설치 전에 판매점에서 제공한 메인보드 S/N(일련번호) 스티커나 보증 스티커를 제거하거나 뜯지 마십시오. 스티커는 보증 확인에 필요합니다.
- 메인보드나 기타 하드웨어 부품을 설치하거나 제거하기 전에 반드시 콘센트에서 전원 코드 플러그를 뽑아 AC 전원을 분리하십시오.
- 메인보드의 내부 커넥터에 하드웨어 부품을 연결할 때는 단단하고 확실하게 연결되었는지 확인하십시오.
- 메인보드를 다룰 때는 금속 리드나 커넥터 만지지 않도록 하십시오.
- 메인보드, CPU 또는 메모리와 같은 전자 부품을 다룰 때는 정전기 방지 손목 띠를 착용하는 것이 좋습니다. 정전기 방지 손목 띠가 없으면 먼저 마른 손으로 금속 물체를 만져 정전기를 제거하십시오.
- 메인보드를 설치하기 전에 메인보드를 정전기 방지 패드 위에 놓거나 정전기 차폐 용기 안에 넣으십시오.
- 메인보드에서 전원 공급 케이블 플러그를 뽑기 전에 전원공급 장치가 꺼졌는지 확인하십시오.
- 전원을 켜기 전에 전원 공급 전압이 지역 전압 표준에 맞게 설정되어 있는지 확인하십시오.
- 제품을 사용하기 전에 하드웨어 부품의 모든 케이블과 전원 커넥터가 연결되었는지 확인하십시오.
- 메인보드 손상을 방지하려면 나사가 메인보드 회로나 부품과 접촉하지 않도록 하십시오.
- 메인보드 위나 컴퓨터 케이스 안에 나사나 금속 부품을 남겨두지 않았는지 확인하십시오.
- 컴퓨터 시스템을 평평하지 않은 표면에 놓지 마십시오.
- 컴퓨터 시스템을 고온 환경에 두지 마십시오.
- 설치 과정 중에 컴퓨터 전원을 켜면 시스템 부품이 손상될 수 있을 뿐만 아니라 사용자가 신체적 상해를 입을 수 있습니다.
- 설치 방법에 대해 잘 모르거나 제품 사용과 관련해서 문제가 생기면 공인 컴퓨터 기술자에게 문의하십시오.

## 1-2 제품 사양

CPU	<ul style="list-style-type: none"> <li>◆ LGA 775 패키지에서 Intel® Core™ 2 Extreme 프로세서/ Intel® Core™ 2 Quad 프로세서/Intel® Core™ 2 Duo 프로세서/ Intel® Pentium® 프로세서 Extreme Edition/Intel® Pentium® D 프로세서/ Intel® Pentium® 4 프로세서 Extreme Edition/Intel® Pentium® 4 프로세서/ Intel® Celeron® 프로세서 지원 (최신 CPU 지원 목록에 대해서는 GIGABYTE 웹 사이트를 참조하십시오.)</li> <li>◆ L2 캐시는 CPU 에 따라 다름</li> </ul>
프린트 사이드 버스	<ul style="list-style-type: none"> <li>◆ 1600(O.C.)/1333/1066/800 MHz FSB</li> </ul>
칩셋	<ul style="list-style-type: none"> <li>◆ 노스브리지: Intel® P43 Express 칩셋</li> <li>◆ 사우스브리지: Intel® ICH10</li> </ul>
메모리	<ul style="list-style-type: none"> <li>◆ 최대 16 GB 의 시스템 메모리를 지원하는 1.8V DDR2 DIMM 소켓 4개 <sup>(주 1)</sup></li> <li>◆ 듀얼 채널 메모리 아키텍처</li> <li>◆ DDR2 1200/1066/800/667 MHz 메모리 모듈 지원 (최신 메모리 지원 목록에 대해서는 GIGABYTE 웹 사이트를 참조 하십시오.)</li> </ul>
오디오	<ul style="list-style-type: none"> <li>◆ Realtek ALC888 코덱</li> <li>◆ HD 오디오</li> <li>◆ 2/4/5.1/7.1 채널<sup>(주 2)</sup></li> <li>◆ S/PDIF 출력 지원</li> <li>◆ CD 입력 지원</li> </ul>
LAN	<ul style="list-style-type: none"> <li>◆ RTL 8111C 칩 (10/100/1000 Mbit)</li> </ul>
확장 슬롯	<ul style="list-style-type: none"> <li>◆ PCI Express x16 슬롯 1개</li> <li>◆ PCI Express x1 슬롯 1개</li> <li>◆ PCI 슬롯 5개</li> </ul>
저장 장치 인터페이스	<ul style="list-style-type: none"> <li>◆ 사우스브리지: <ul style="list-style-type: none"> <li>- SATA 3Gb/s 커넥터 6개 최대 6대의 SATA 3Gb/s 장치 지원</li> </ul> </li> <li>◆ JMicron 368 칩: <ul style="list-style-type: none"> <li>- ATA-133/100/66/33 및 최대 2개의 IDE 장치를 지원하는 IDE 커 넥터 1개</li> </ul> </li> <li>◆ iTE IT8718 칩: <ul style="list-style-type: none"> <li>- 최대 1개의 플로피 디스크 드라이브를 지원하는 플로피 디 스크 드라이브 커넥터 1개</li> </ul> </li> </ul>
USB	<ul style="list-style-type: none"> <li>◆ 사우스브리지에 통합됨</li> <li>◆ 최대 12개의 USB 2.0/1.1 포트 (후면 패널에 6개, 내부 USB 헤더에 연결된 USB 브래킷을 통해 6개)</li> </ul>

내부 커넥터	<ul style="list-style-type: none"> <li>◆ 24핀 ATX 주 전원 커넥터 1개</li> <li>◆ 4핀 ATX 12V 전원 커넥터 1개</li> <li>◆ 플로피 디스크 드라이브 커넥터 1개</li> <li>◆ IED 커넥터 1개</li> <li>◆ SATA 3Gb/s 커넥터 6개</li> <li>◆ CPU 팬 헤더 1개</li> <li>◆ 시스템 팬 헤더 2개</li> <li>◆ 전면 패널 헤더 1개</li> <li>◆ 전면 패널 오디오 헤더 1개</li> <li>◆ CD 입력 커넥터 1개</li> <li>◆ S/PDIF 출력 헤더 1개</li> <li>◆ USB 2.0/1.1 헤더 3개</li> <li>◆ 전원 LED 헤더 1개</li> <li>◆ 케이스 열람 헤더 1개</li> </ul>
후면 패널 커넥터	<ul style="list-style-type: none"> <li>◆ PS/2 키보드 포트 1개</li> <li>◆ PS/2 마우스 포트 1개</li> <li>◆ 패러럴 포트 1개</li> <li>◆ 시리얼 포트 1개</li> <li>◆ 동축 S/PDIF 출력 커넥터 1개</li> <li>◆ USB 2.0/1.1 포트 6개</li> <li>◆ RJ-45 포트 1개</li> <li>◆ 오디오 잭 3개 (라인 입력/라인 출력/마이크)</li> </ul>
입출력 컨트롤러	<ul style="list-style-type: none"> <li>◆ iTE IT8718 칩</li> </ul>
하드웨어 모니터	<ul style="list-style-type: none"> <li>◆ 시스템 전압 감지</li> <li>◆ CPU/시스템 온도 감지</li> <li>◆ CPU/시스템 팬 속도 감지</li> <li>◆ CPU 과열 경고</li> <li>◆ CPU/시스템 팬 장애 감지</li> <li>◆ CPU/시스템 스마트 팬 제어<sup>(주 3)</sup></li> </ul>

BIOS	<ul style="list-style-type: none"> <li>◆ 8 Mbit 플래시 2 개</li> <li>◆ 공인 AWARD BIOS 사용</li> <li>◆ DualBIOS™ 지원</li> <li>◆ PnP 1.0a, DMI 2.0, SM BIOS 2.4, ACPI 1.0b</li> </ul>
고유 기능	<ul style="list-style-type: none"> <li>◆ @BIOS 지원</li> <li>◆ 다운로드 센터 지원</li> <li>◆ Q-Flash 지원</li> <li>◆ EasyTune 지원 (주 4)</li> <li>◆ Xpress Install 지원</li> <li>◆ Xpress Recovery2 지원</li> <li>◆ 가상 듀얼 BIOS 지원</li> <li>◆ Easy Energy Saver 지원 (주 5)</li> </ul>
번들 소프트웨어	<ul style="list-style-type: none"> <li>◆ Norton Internet Security (OEM 버전)</li> </ul>
운영 체제	<ul style="list-style-type: none"> <li>◆ Microsoft® Windows® Vista/XP 지원</li> </ul>
폼 팩터	<ul style="list-style-type: none"> <li>◆ ATX 폼 팩터, 30.5cm x 21cm</li> </ul>

- (주 1) Windows Vista/XP 32 비트 운영 체제의 제한 때문에 4 GB 이상의 물리적 메모리를 설치하면 표시되는 실제 메모리 크기는 4 GB 이하가 됩니다.
- (주 2) 7.1 채널 오디오를 활성화하려면, HD 전면 패널 오디오 모듈을 사용해야 하며 오디오 드라이버를 사용하여 멀티 채널 오디오 기능을 활성화해야 합니다.
- (주 3) CPU/시스템 팬 속도 제어 기능 지원 여부는 설치한 CPU 쿨러에 의해 결정됩니다.
- (주 4) EasyTune 에서 사용할 수 있는 기능은 메인보드 모델에 따라 다를 수 있습니다.
- (주 5) 하드웨어 제한 때문에 Easy Energy Saver를 지원할 수 있도록 하려면, Intel® Core™ 2 Extreme/ Core™ 2 Quad/ Core™ 2 Duo/ Pentium Dual-Core/ Celeron Dual-Core/ Celeron 400 시리즈 CPU를 설치해야 합니다.



## 1-3 CPU 및 CPU 쿨러 장착하기



CPU를 설치하기 전에 다음 지침을 따르십시오.

- 메인보드가 CPU를 지원하는지 확인하십시오.  
(최신 CPU 지원 목록에 대해서는 GIGABYTE 웹 사이트를 참조하십시오.)
- 하드웨어 손상을 방지하려면 CPU를 설치하기 전에 반드시 컴퓨터를 끄고 콘센트에서 전원 코드 플러그를 뽑으십시오.
- CPU 1번 핀을 찾으십시오. 방향이 올바르지 않으면 CPU를 삽입할 수 없습니다.  
(또는 CPU 양쪽에 있는 노치와 CPU 소켓에 있는 맞춤 키를 찾으십시오.)
- CPU 표면에 고르고 얇은 층으로 서멀 그리스를 바르십시오.
- CPU 냉각기가 설치되어 있지 않으면 컴퓨터를 켜지 마십시오. 그렇지 않으면 CPU 과열과 손상이 일어날 수 있습니다.
- CPU 사양에 따라 CPU 호스트 주파수 설정하십시오. 시스템 버스 주파수가 하드웨어 사양을 초과하도록 설정하는 것은 주변 장치의 표준 요구 사항을 만족하지 않으므로 좋지 않습니다. 주파수가 표준 사양을 초과하도록 설정하려면 CPU, 그래픽 카드, 메모리, 하드 드라이브 등의 하드웨어 사양에 따라 설정하십시오.

### 1-3-1 CPU 장착하기

A. 메인보드 CPU 소켓에 있는 맞춤 키와 CPU에 있는 노치를 찾으십시오.

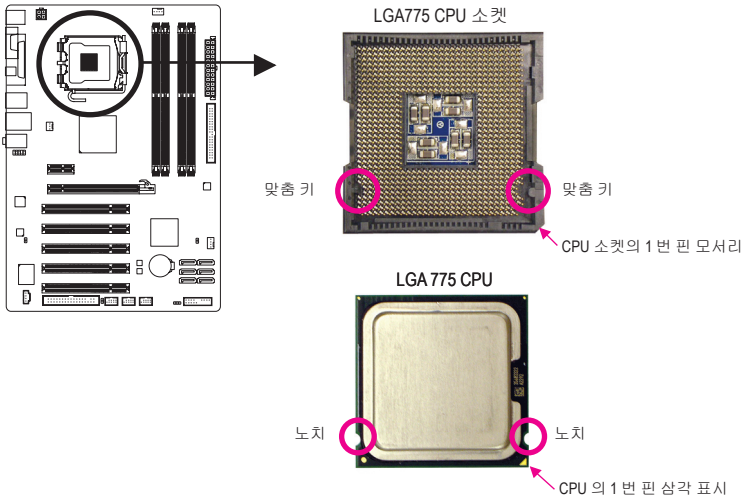

B. 아래 단계에 따라 메인보드 CPU 소켓에 CPU 를 올바르게 설치하십시오.



**CPU 손상을 방지하려면 CPU 를 설치하기 전에 컴퓨터를 끄고 콘센트에서 전원 코드 플러그를 뽑으십시오.**

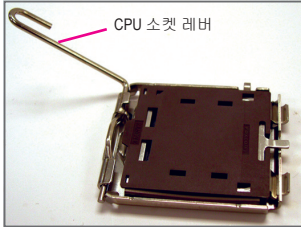

1 단계:  
CPU 소켓 레버를 완전히 일으켜 세웁니다.

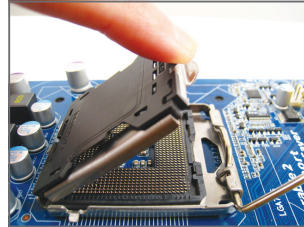

2 단계:  
CPU 소켓의 금속 고정판을 들어올립니다.  
(소켓 접점을 만지지 마십시오.)

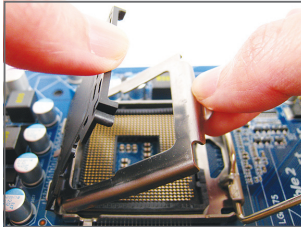

3 단계:  
고정판에서 보호용 소켓 덮개를 제거합니다. (CPU가 설치되지 않은 경우 보호용 소켓 덮개를 덮어 CPU 소켓을 보호하십시오.)

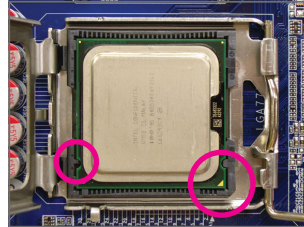

4 단계:  
엄지와 검지로 CPU 를 잡습니다. CPU 1 번 핀 표시 (삼각형) 와 CPU 소켓의 1번 핀 모서리를 맞추고 (또는 CPU 노치와 소켓 맞춤 키를 맞춤 수도 있음) CPU 를 서서히 제자리에 삽입합니다.

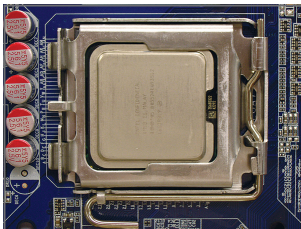

5 단계:  
CPU 가 올바르게 삽입되었으면 고정판을 제자리에 놓고 CPU 소켓 레버를 잠금 위치로 다시 밀어넣습니다.

### 1-3-2 CPU 냉각기 설치하기

아래 단계에 따라 메인보드에 CPU 냉각기를 올바르게 설치하십시오. (다음 절차는 Intel® 박스형 냉각기를 예시 냉각기로 사용합니다.)

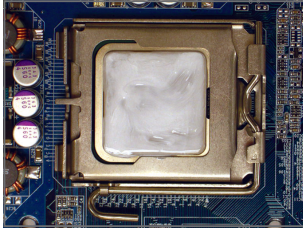

1 단계:  
설치된 CPU 표면에 고르고 얇은 층으로 서멀 그리스를 바릅니다.

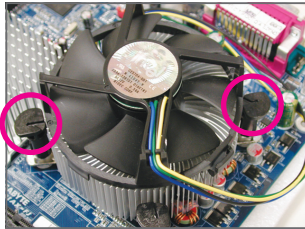

3 단계:  
CPU 위에 냉각기를 놓고 메인보드의 핀 구멍을 통해 4 개의 누름 핀을 맞춥니다. 누름 핀을 대각선으로 내리누릅니다.

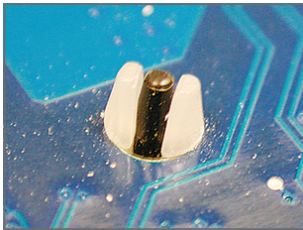

5 단계:  
설치 후 메인보드의 뒷면을 확인하십시오. 누름 핀이 위 그림과 같이 삽입되었으면 설치가 완료된 것입니다.



**NOTE** CPU 냉각기와 CPU 사이의 서멀 그리스/테이프가 CPU 에 들러붙을 수 있으므로 CPU 냉각기를 제거할 때는 특히 주의하십시오. CPU 냉각기를 부적절하게 제거하면 CPU 가 손상될 수 있습니다.

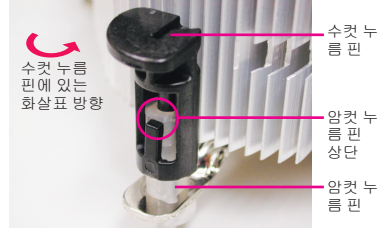

2 단계:  
냉각기를 설치하기 전에 수컷 누름 핀에 있는 화살표  향을 유의합니다. (누름 핀을 화살표 방향으로 돌리면 냉각기가 제거되고, 그 반대로 돌리면 냉각기를 설치하는 것입니다.)

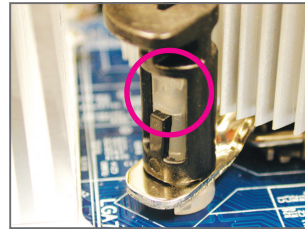

4 단계:  
각 누름 핀을 내리누를 때 찰칵 소리가 나야 합니다. 수컷과 암컷 누름 핀이 꼭 결합되었는지 확인하십시오. (냉각기 설치에 대한 지시사항은 CPU 냉각기 설치 설명서를 참조하십시오.)

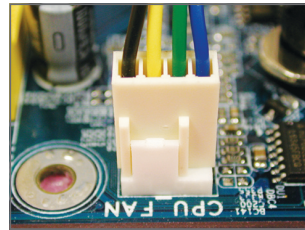

6 단계:  
끝으로 CPU 냉각기의 전원 커넥터를 메인보드에 있는 CPU 팬 헤더 (CPU\_FAN) 에 연결합니다.

## 1-4 메모리 설치하기



메모리를 설치하기 전에 다음 지침을 따르십시오:

- 메인보드가 메모리를 지원하는지 확인하십시오. 같은 용량, 상표, 속도 및 칩의 메모리를 사용하는 것이 좋습니다.  
(최신 메모리 지원 목록에 대해서는 GIGABYTE 웹 사이트를 참조하십시오.)
- 하드웨어 손상을 방지하려면 메모리를 설치하기 전에 반드시 컴퓨터를 끄고 콘센트에서 전원 코드 플러그를 뽑으십시오.
- 메모리 모듈은 실수를 방지하도록 설계되어 있습니다. 메모리 모듈은 한 방향으로만 설치할 수 있습니다. 메모리를 삽입할 수 없는 경우 방향을 바꾸어 보십시오.

### 1-4-1 듀얼 채널 메모리 구성



이 메인보드는 4 개의 DDR2 메모리 소켓을 제공하고 듀얼 채널 기술을 지원합니다. 메모리가 설치된 후 BIOS 가 메모리의 사양과 용량을 자동으로 감지합니다. 듀얼 채널 메모리 모듈을 사용하도록 설정하면 원래 메모리 대역폭이 두 배로 늘어납니다.

4 개의 DDR2 메모리 소켓은 두 채널로 나뉘고 각 채널에는 다음 두 개 메모리 소켓이 있습니다.

- ▶ 채널 0: DDR2\_1, DDR2\_2
- ▶ 채널 1: DDR2\_3, DDR2\_4

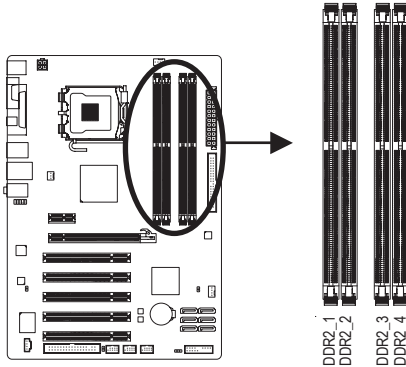

▶ 듀얼 채널 메모리 구성표

	DDR2_1	DDR2_2	DDR2_3	DDR2_4
모듈 2 개	DS/SS	--	DS/SS	--
	--	DS/SS	--	DS/SS
모듈 4 개	DS/SS	DS/SS	DS/SS	DS/SS

(SS=단면, DS=양면, "--"=메모리 없음)

칩셋 제한이 있으므로, 메모리를 듀얼 채널 모드로 설치하기 전에 다음 지침을 읽으십시오.

1. DDR2 메모리 모듈이 하나만 설치되어 있으면 듀얼 채널 모드를 사용할 수 없습니다.
2. 2 개 또는 4 개의 메모리 모듈과 함께 듀얼 채널 모드를 사용하도록 설정할 때는 최적 성능을 위해 같은 색의 DDR2 소켓에 같은 용량, 상표, 속도 및 칩의 메모리를 사용하고 설치하는 것이 좋습니다.



용량과 칩이 서로 다른 메모리 모듈이 설치되어 있으면 POST 과정 중에 메모리가 플렉스 메모리 모드로 작동한다는 메시지가 나타납니다. Intel® Flex Memory 기술은 듀얼 채널 모드/성능에서 서로 다른 메모리 크기를 탑재하고 유지할 수 있도록 함으로써 업그레이드에 더 뛰어난 융통성을 제공합니다.

## 1-4-2 메모리 설치하기



메모리 모듈 손상을 방지하려면 메모리 모듈을 설치하기 전에 컴퓨터를 끄고 콘센트에서 전원 코드 플러그를 뽑으십시오.

DDR2 DIMM 은 DDR DIMM 과 호환되지 않습니다. 이 메인보드에는 꼭 DDR2 DIMM 을 설치하십시오.

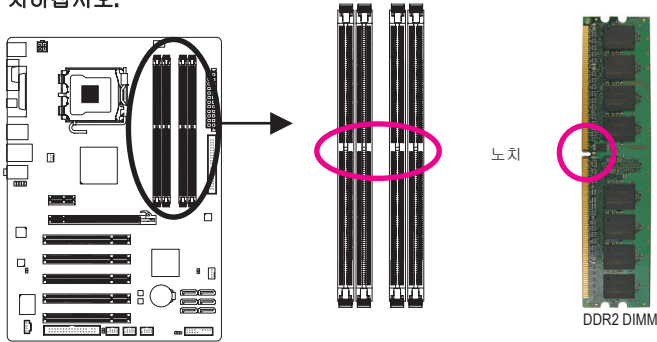

DDR2 메모리 모듈에는 노치가 있기 때문에 한 방향으로만 끼울 수 있습니다. 아래 단계에 따라 메모리 소켓에 메모리 모듈을 올바르게 설치하십시오.

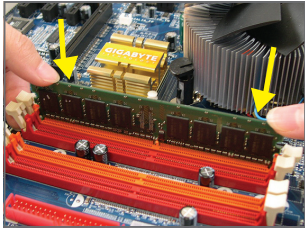

1 단계:

메모리 모듈의 방향에 유의합니다. 메모리 소켓 양쪽 끝에 있는 고정 클립을 벌립니다. 메모리 모듈을 소켓에 놓습니다. 왼쪽 그림에 나타난 것과 같이 메모리 위쪽 가장자리에 손가락을 대고 메모리를 내리눌러 메모리 소켓에 수직으로 삽입합니다.

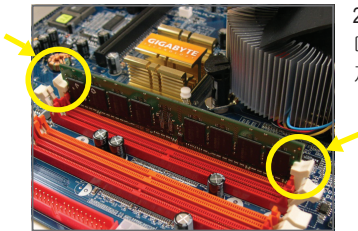

2 단계:

메모리 모듈이 단단히 삽입되면 소켓 양쪽 끝의 클립이 제자리에 찰각하고 채워집니다.

## 1-5 확장 카드 설치하기



확장 카드를 설치하기 전에 다음 지침을 따르십시오.

- 메인보드가 확장 카드를 지원하는지 확인하십시오. 확장 카드에 딸려온 설명서를 숙독하십시오.
- 하드웨어 손상을 방지하려면 확장 카드를 설치하기 전에 반드시 컴퓨터를 끄고 콘센트에서 전원 코드를 플러그를 뽑으십시오.

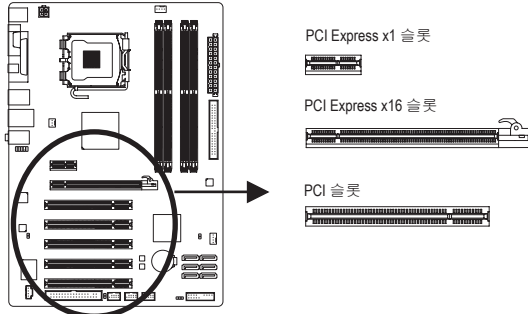

아래 단계에 따라 확장 슬롯에 확장 카드를 올바르게 설치하십시오.

1. 카드를 지원하는 확장 슬롯을 찾습니다. 새시 후면 패널에서 금속 슬롯 덮개를 제거합니다.
2. 카드를 슬롯과 맞추고 카드가 슬롯에 완전히 끼워질 때까지 카드를 내리누릅니다.
3. 카드의 금속 접점이 슬롯에 완전히 삽입되었는지 확인합니다.
4. 금속 브래킷을 나사로 새시 후면 패널에 고정합니다.
5. 확장 카드가 모두 설치되었으면 새시 덮개를 다시 덮습니다.
6. 컴퓨터의 전원을 켭니다. 필요하다면 BIOS 셋업으로 이동하여 확장 카드에 대해 필요한 BIOS 설정을 변경합니다.
7. 확장 카드와 함께 제공된 드라이버를 운영 체제에 설치합니다.

예: PCI Express x16 그래픽 카드 설치 및 제거하기:

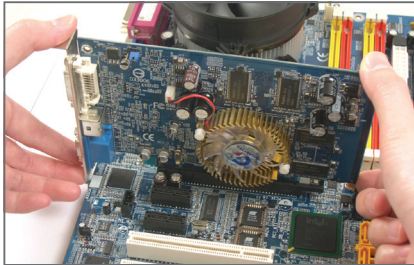

- 그래픽 카드 설치하기:  
그래픽 카드를 PCI Express x16 슬롯에 천천히 삽입합니다. 그래픽 카드가 PCI Express x16 슬롯 끝에 있는 걸쇠로 잠가졌는지 확인하십시오.

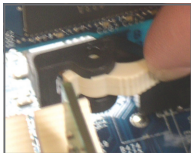

- 카드 제거:  
PCI Express x16 슬롯 끝에 있는 백색 걸쇠를 눌러 카드를 풀고 슬롯에서 카드를 수직으로 끌어올리십시오.

## 1-6 후면 패널 커넥터

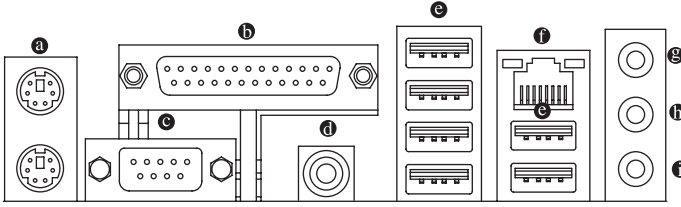

### ⓐ PS/2 키보드 및 PS/2 마우스 포트

위쪽 포트(녹색)에 PS/2 마우스를 연결하고 아래쪽 포트(보라색)에 PS/2 키보드를 연결하십시오.

### ⓑ 패러럴 포트

프린터, 스캐너 등과 같은 장치를 연결하려면 패러럴 포트를 사용하십시오. 패러럴 포트는 프린터 포트라고도 부릅니다.

### ⓒ 시리얼 포트

마우스, 모뎀 또는 기타 주변장치와 같은 장치를 연결하려면 시리얼 포트를 사용하십시오.

### ⓓ 광 S/PDIF 출력 커넥터

이 커넥터는 디지털 광 오디오를 지원하는 외부 오디오 시스템에 디지털 오디오를 제공합니다. 이 기능을 사용하기 전에 오디오 시스템이 광 디지털 오디오 입력 커넥터를 제공하는지 확인하십시오.

### ⓔ USB 포트

USB 포트는 USB 2.0/1.1 규격을 지원합니다. USB 키보드/마우스, USB 프린터, USB 플래시 드라이브와 같은 USB 장치에 이 포트를 사용하십시오.

### ⓕ RJ-45 LAN 포트

Gigabit 이더넷 LAN 포트는 최대 1 Gbps 데이터 속도의 인터넷 연결을 제공합니다. 다음은 LAN 포트 LED 상태에 대한 설명입니다.

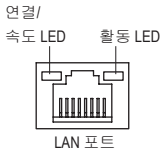

연결/속도 LED:

상태	설명
주황색	1 Gbps 데이터 속도
녹색	100 Mbps 데이터 속도
꺼짐	10 Mbps 데이터 속도

활동 LED:

상태	설명
깜빡임	데이터 전송 또는 수신 중
꺼짐	데이터 전송 또는 수신 없음



- 후면 패널 커넥터에 연결된 케이블을 제거할 때는 장치에서 케이블을 먼저 제거한 후 메인보드에서 제거하십시오.
- 케이블을 제거할 때는 커넥터에서 케이블을 똑바로 뽑으십시오. 케이블 커넥터 안의 전기 단락을 방지하려면 좌우로 흔들지 마십시오.

㉓ **라인 입력 잭 (청색)**

기본 라인 입력 잭입니다. 광 드라이브, 워크맨과 같은 장치에 이 오디오 잭을 사용하십시오.

㉔ **라인 출력 잭 (녹색)**

기본 라인 출력 잭입니다. 헤드폰이나 2 채널 스피커에 이 오디오 잭을 사용하십시오. 이 잭은 4/5.1 채널 오디오 구성에서 프런트 스피커를 연결하는 데 사용할 수 있습니다.

㉕ **마이크 입력 잭 (분홍색)**

기본 마이크 입력 잭입니다. 마이크는 이 잭에 연결해야 합니다.



7.1 채널 오디오를 활성화하려면, HD 전면 패널 오디오 모듈을 사용해야 하며 오디오 드라이버를 사용하여 멀티 채널 오디오 기능을 활성화해야 합니다. 제5장, “2/4/5.1/7.1 채널 오디오 구성하기” 에서 2/4/5.1/7.1 채널 오디오 구성 설정에 대한 지시사항을 참조하십시오.



## 1-7 내부 커넥터

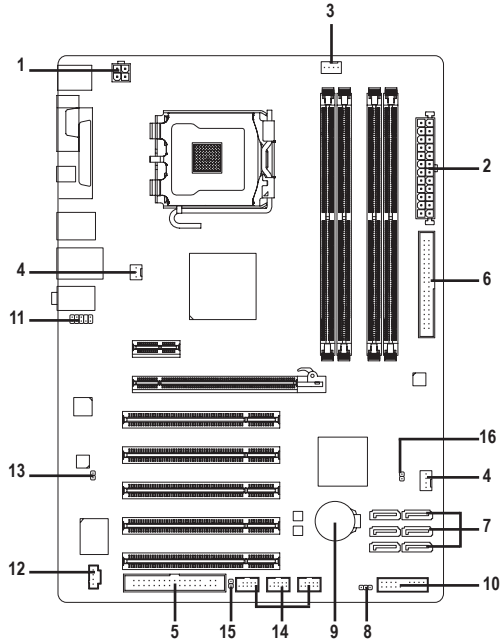

1) ATX_12V	9) BATTERY
2) ATX	10) F_PANEL
3) CPU_FAN	11) F_AUDIO
4) SYS_FAN1/SYS_FAN2	12) CD_IN
5) FDD	13) SPDIF_O
6) IDE	14) F_USB1/F_USB2/F_USB3
7) SATA2_0/1/2/3/4/5	15) CI
8) PWR_LED	16) CLR_CMOS



외부 장치를 연결하기 전에 다음 지침을 읽으십시오.

- 먼저 장치가 연결하고자 하는 커넥터와 호환되는지 확인하십시오.
- 장치를 설치하기 전에 장치와 컴퓨터를 끄십시오. 장치 손상을 방지하려면 콘센트에서 전원 코드 플러그를 뽑으십시오.
- 장치를 설치한 후 컴퓨터를 켜기 전 장치 케이블이 메인보드의 커넥터에 단단히 연결되었는지 확인하십시오.

## 1/2) ATX\_12V/ATX (2x2 12V 전원 커넥터 및 2x12 주 전원 커넥터)

전원 커넥터의 사용으로 전원 공급 장치는 메인보드의 모든 부품에 충분한 안정적인 전력을 공급할 수 있습니다. 전원 커넥터를 연결하기 전에 먼저 전원 공급 장치가 꺼져 있고 모든 장치가 올바르게 설치되었는지 확인하십시오. 전원 커넥터는 실수를 방지하도록 설계되어 있습니다. 전원 공급 케이블을 전원 커넥터에 올바른 방향으로 연결하십시오. 12V 전원 커넥터는 주로 CPU 에 전력을 공급합니다. 12V 전원 커넥터가 연결되어 있지 않으면 컴퓨터를 시작할 수 없습니다.



- 확장 요구 사항을 만족하려면 높은 소비 전력 (500W 이상) 을 견딜 수 있는 전원 공급 장치를 권장합니다. 필요 전력을 공급하지 못하는 전원 공급 장치가 사용된 경우 시스템이 불안정하거나 부팅되지 않을 수 있습니다.
- 주 전원 커넥터는 2x10 전원 커넥터가 있는 전원 공급 장치와 호환됩니다. 2x12 전원 공급 장치를 사용하는 경우, 메인보드의 주 전원 커넥터에서 보호용 덮개를 제거하십시오. 2x10 전원 공급 장치를 사용하는 경우, 보호용 덮개 아래에 있는 핀에 전원 공급 장치 케이블을 삽입하지 마십시오.

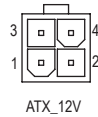
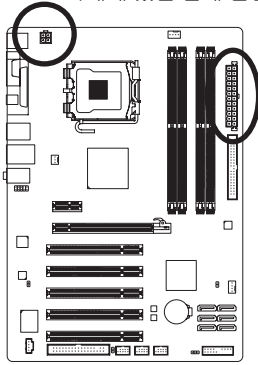

ATX\_12V :

핀 번호	정의
1	GND
2	GND
3	+12V
4	+12V

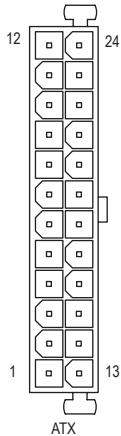

ATX :

핀 번호	정의	핀 번호	정의
1	3.3V	13	3.3V
2	3.3V	14	-12V
3	GND	15	GND
4	+5V	16	PS_ON (소프트 켜기/끄기)
5	GND	17	GND
6	+5V	18	GND
7	GND	19	GND
8	전원 양호	20	-5V
9	5V SB (대기 +5V)	21	+5V
10	+12V	22	+5V
11	+12V (2x12핀 ATX에 만 해당)	23	+5V (2x12핀 ATX에 만 해당)
12	3.3V (2x12핀 ATX에 만 해당)	24	GND (2x12핀 ATX에 만 해당)

### 3/4) CPU\_FAN/SYS\_FAN1/SYS\_FAN2 (팬 헤더)

메인보드에는 4핀 CPU 팬 헤더(CPU\_FAN)와 3핀 시스템 팬 헤더(SYS\_FAN1) 및 4핀 시스템 팬 헤더(SYS\_FAN2)가 있습니다. 대부분의 팬 헤더는 실수로 삽입하는 것을 방지하도록 설계되어 있습니다. 팬 케이블을 연결할 때는 꼭 올바른 방향으로 연결하십시오. (검은 색 커넥터 전선이 접지 전선입니다.) 메인보드는 팬 속도 제어 기능이 있는 CPU 팬을 사용해야 하는 CPU 팬 속도 제어 기능을 지원합니다. 최적의 열 발산을 위해, 시스템 팬을 새시 내부에 설치할 것을 권장합니다.

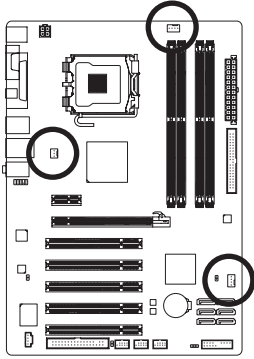

CPU\_FAN:

핀 번호	정의
1	GND
2	속도 제어
3	감지
4	속도 제어

SYS\_FAN2 :

핀 번호	정의
1	GND
2	속도 제어
3	감지
4	+5V

SYS\_FAN1 :

핀 번호	정의
1	GND
2	+12V
3	감지



- CPU 및 시스템의 과열을 막으려면 꼭 팬 헤더에 팬 케이블을 연결하십시오. 과열은 CPU 에 손상을 일으키거나 시스템 장애를 일으킬 수 있습니다.
- 이 팬 헤더는 구성 정퍼 블록이 아닙니다. 헤더에 정퍼 램을 씌우지 마십시오.

### 5) FDD (플로피 디스크 드라이브 커넥터)

이 커넥터는 플로피 디스크 드라이브를 연결하는 데 사용됩니다. 지원되는 플로피 디스크 드라이브의 종류: 360 KB, 720 KB, 1.2 MB, 1.44 MB 및 2.88 MB. 플로피 디스크 드라이브를 설치하기 전에, 커넥터의 1 번 핀과 플로피 드라이브 케이블을 찾으십시오. 일반적으로 케이블의 1 번 핀은 색이 다른 스트라이프로 표시됩니다.

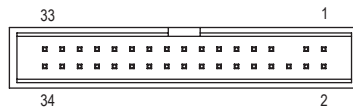
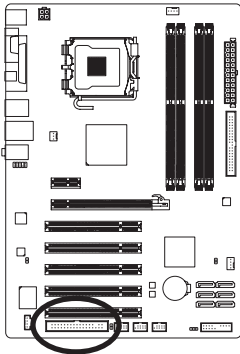

## 6) IDE (IDE 커넥터)

IDE 커넥터는 하드 드라이브나 광 드라이브와 같은 IDE 장치를 최대 2 개까지 지원합니다. IDE 케이블을 연결하기 전에 커넥터에 있는 실수 방지 홈을 찾으십시오. IDE 장치 2 개를 연결하려면 IDE 장치의 역할 (예: 마스터 또는 슬레이브) 에 따라 점퍼와 케이블을 설정하는 것을 잊지 마십시오. (IDE 장치의 마스터/슬레이브 설정을 구성하는 것에 대한 정보는 장치 제조업체가 제공한 설명서를 읽으십시오.)

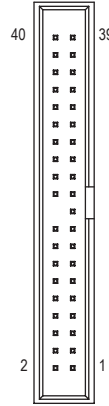
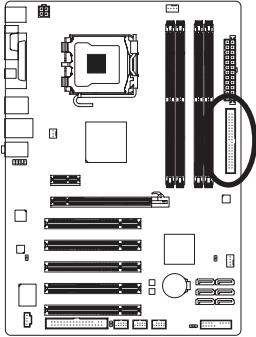

## 7) SATA2\_0/1/2/3/4/5 (SATA 3Gb/s 커넥터, ICH10 에 의해 제어됨)

SATA 커넥터는 SATA 3Gb/s 표준을 준수하며 SATA 1.5Gb/s 표준과 호환됩니다. 각 SATA 커넥터는 단일 SATA 장치를 지원합니다.

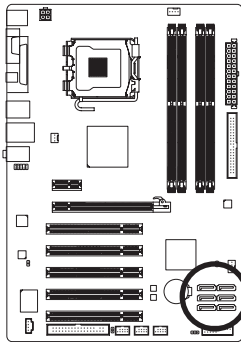

핀 번호	정의
1	GND
2	TXP
3	TXN
4	GND
5	RXN
6	RXP
7	GND

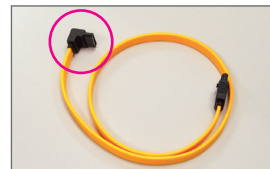

L자 모양의 SATA 3Gb/s 케이블의 끝을 SATA 하드 드라이브에 연결하십시오.

## 8) PWR\_LED (시스템 전원 LED 헤더)

이 헤더는 시스템 전원 상태를 표시하도록 새시의 시스템 전원 LED 를 연결하는 데 사용할 수 있습니다. 시스템이 작동 중이면 LED 가 켜집니다. 시스템이 S1 절전 상태에 있으면 LED 가 계속 깜빡입니다. 시스템이 S3/S4 절전 상태에 있거나 전원이 꺼지면 (S5) LED 가 꺼집니다.

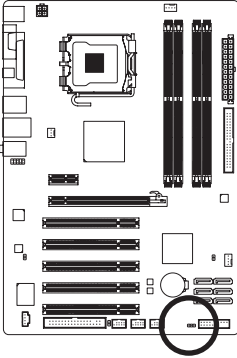

1

핀 번호	정의
1	MPD+
2	MPD-
3	MPD-

시스템 상태	LED
S0	켜짐
S1	깜빡임
S3/S4/S5	꺼짐

## 9) BATTERY

배터리는 컴퓨터가 꺼졌을 때 CMOS 에 값 (BIOS 구성, 날짜 및 시간 정보 등) 을 보존하도록 전원을 제공합니다. 배터리 전압이 낮은 수준으로 떨어지면 배터리를 교체하십시오. 그렇지 않으면 CMOS 값이 정확하지 않거나 손실될 수 있습니다.

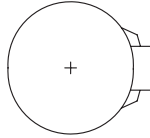
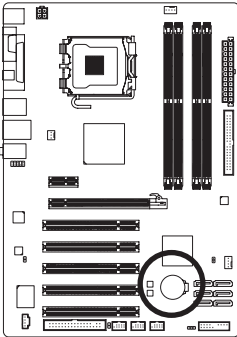

배터리를 제거하여 CMOS 값을 지울 수 있습니다.

1. 컴퓨터를 끄고 전원 코드 플러그를 뽑습니다.
2. 배터리 홀더에서 배터리를 꺼낸 후 1분 동안 기다립니다.  
(또는 드라이버와 같은 금속 물체로 배터리 홀더의 양극과 음극 단자를 5초 동안 접촉하여 단락시키십시오.)
3. 배터리를 교체합니다.
4. 전원 코드를 연결하고 컴퓨터를 다시 시작합니다.



- 배터리를 교체하기 전에 항상 컴퓨터를 끄고 전원 코드 플러그를 뽑으십시오.
- 배터리를 동등한 것으로 교체하십시오. 잘못된 모델로 교체하면 폭발 위험이 있습니다.
- 배터리를 직접 교체할 수 없거나 배터리 모델에 대해 잘 모르면 구매처나 지역 판매점에 문의하십시오.
- 배터리를 설치할 때 배터리의 양극 (+) 과 음극 (-) 방향에 주의하십시오. 양극 쪽이 위를 향해야 합니다.
- 소모된 배터리는 지역 환경 규정에 따라 처리해야 합니다.

## 10) F\_PANEL (전면 패널 헤더)

아래의 핀 지정에 따라 새시 전면 패널의 전원 스위치, 리셋 스위치, 스피커 및 시스템 상태 표시기를 이 헤더에 연결하십시오. 케이블을 연결하기 전에 양극과 음극 핀에 주목하십시오.

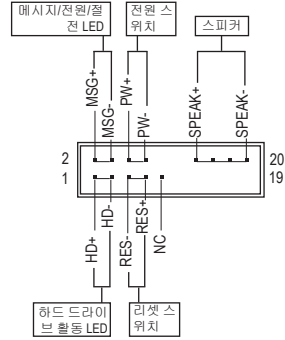
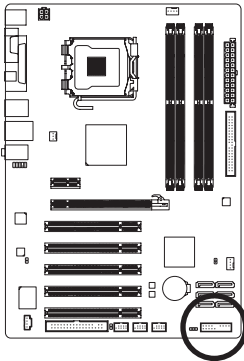

- MSG (메시지/전원/절전 LED, 황색):

시스템 상태	LED
S0	켜짐
S1	깜빡임
S3/S4/S5	꺼짐

새시 전면 패널의 전원 상태 표시기에 연결됩니다. 시스템이 작동 중이면 LED가 켜집니다. 시스템이 S1 절전 상태에 있으면 LED가 계속 깜빡입니다. 시스템이 S3/S4 절전 상태에 있거나 전원이 꺼지면 (S5) LED가 꺼집니다.

- PW (전원 스위치, 적색):

새시 전면 패널의 전원 스위치에 연결됩니다. 전원 스위치를 사용하여 시스템을 끄는 방법을 구성할 수 있습니다. 자세한 정보는 제 2 장, “BIOS 셋업”, “전원 관리 설정”을 참조하십시오.

- SPEAK (스피커, 주황색):

새시 전면 패널의 스피커에 연결됩니다. 시스템이 신호음을 통해 시스템 시작 상태를 알립니다. 시스템을 시작할 때 문제가 감지되지 않으면 한 번의 짧은 신호음이 납니다. 문제가 감지되면 BIOS가 서로 다른 패턴의 신호음을 통해 문제를 나타냅니다. 신호음에 대한 정보는 제5장, “문제 해결”을 참조하십시오.

- HD (IDE 하드 드라이브 활동 LED, 청색)

새시 전면 패널의 하드 드라이브 활동 LED에 연결됩니다. 하드 드라이브가 데이터를 읽거나 쓸 때 LED가 켜집니다.

- RES (리셋 스위치, 녹색):

새시 전면 패널의 리셋 스위치에 연결됩니다. 컴퓨터가 작동을 멈추어 정상적으로 다시 시작할 수 없는 경우 리셋 스위치를 누르십시오.

- NC (보라색):

연결 없음



전면 패널 설계는 새시에 따라 다를 수 있습니다. 전면 패널 모듈은 주로 전원 스위치, 리셋 스위치, 전원 LED, 하드 드라이브 활동 LED, 스피커 등으로 구성됩니다. 새시 전면 패널 모듈을 헤더에 연결할 때는 전선 지정과 핀 지정이 정확히 일치하는지 확인하십시오.

## 11) F\_AUDIO (전면 패널 오디오 헤더)

전면 패널 오디오 헤더는 Intel 고음질 오디오 (HD) 및 AC'97 오디오를 지원합니다. 새시 전면 패널 오디오 모듈을 이 헤더에 연결할 수 있습니다. 모듈 커넥터의 전선 지정이 메인보드 헤더의 핀 지정과 일치하는지 확인하십시오. 모듈 커넥터와 메인보드 헤더를 잘못 연결하면 장치가 작동하지 않거나 손상될 수도 있습니다.

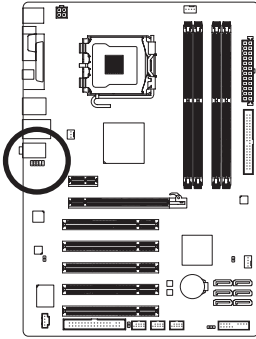

HD 전면 패널 오디오용: AC'97 전면 패널 오디오용:

핀 번호	정의
1	MIC2_L
2	GND
3	MIC2_R
4	-ACZ_DET
5	LINE2_R
6	GND
7	FAUDIO_JD
8	핀 없음
9	LINE2_L
10	GND

핀 번호	정의
1	MIC
2	GND
3	MIC 전원
4	NC
5	라인 출력 (우)
6	NC
7	NC
8	핀 없음
9	라인 출력 (좌)
10	NC



- 기본값으로 전면 패널 오디오 헤더는 HD 오디오를 지원합니다. 새시에 AC'97 전면 패널 오디오 모듈이 있는 경우 제 5 장, "2/4/5.1/7.1 채널 오디오 구성하기" 에서 오디오 소프트웨어를 통해 AC'97 기능을 활성화하는 방법에 대한 지시사항을 참조하십시오.
- 전면 패널 및 후면 패널 오디오 연결 모두에서 동시에 오디오 신호가 얻을 수 있습니다. 후면 패널 오디오 음을 소거하려면(HD 전면 패널 오디오 모듈을 사용할 때만 지원됨), 제5장 "2/4/5.1/7.1-채널 오디오 구성"을 참조하십시오.
- 일부 새시는 각 전선에 단일 플러그 대신 분리된 커넥터가 있는 전면 패널 오디오 모듈을 제공합니다. 전선 지정이 다른 전면 패널 오디오 모듈을 연결하는 것에 대한 정보는 새시 제조업체에 문의하십시오.

## 12) CD\_IN (CD 입력 커넥터)

광 드라이브에 딸려온 오디오 케이블을 이 헤더에 연결할 수 있습니다.

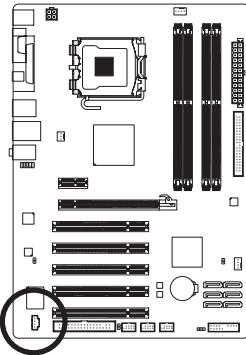

핀 번호	정의
1	CD-L
2	GND
3	GND
4	CD-R

### 13) SPDIF\_O (S/PDIF 출력 헤더)

이 헤더는 디지털 S/PDIF 출력을 지원하고 디지털 오디오 출력용 S/PDIF 디지털 오디오 케이블(확장 카드와 함께 제공)을 사용하여 메인보드를 그래픽 카드와 사운드 카드와 같은 확장 카드에 연결합니다. 예를 들어 HDMI 디스플레이를 그래픽 카드와 연결하고 동시에 HDMI 디스플레이에서 디지털 오디오를 출력하려는 경우, 일부 그래픽 카드에서는 메인보드와 그래픽 카드를 연결하기 위해 디지털 오디오 출력용 S/PDIF 디지털 오디오 케이블을 사용해야 할 수도 있습니다. S/PDIF 디지털 오디오 케이블 연결에 대한 정보는 확장 카드 설명서를 숙독하십시오.

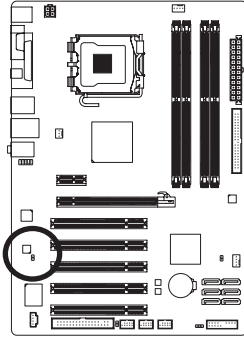

핀 번호	정의
1	SPDIFO
2	GND

### 15) F\_USB1/F\_USB2/F\_USB3 (USB 헤더)

이 헤더는 USB 2.0/1.1 규격을 준수합니다. 각 USB 헤더는 선택 품목인 USB 브래킷을 통해 USB 포트 2 개를 제공합니다. 선택 품목인 USB 브래킷 구매에 대해서는 지역 판매점에 문의하십시오.

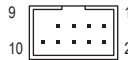
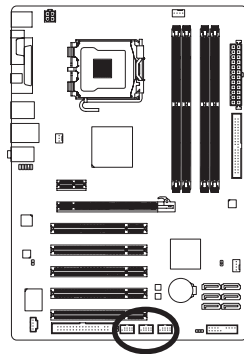

핀 번호	정의
1	전원 (5V)
2	전원 (5V)
3	USB DX-
4	USB DY-
5	USB DX+
6	USB DY+
7	GND
8	GND
9	핀 없음
10	NC



- IEEE 1394 브래킷 (2x5 핀) 케이블을 USB 헤더에 연결하지 마십시오.
- USB 브래킷 손상을 방지하려면 USB 브래킷을 설치하기 전에 컴퓨터를 끄고 콘센트에서 전원 코드 플러그를 뽑으십시오.



### 15) CI (새시 침입 헤더)

이 메인보드는 새시 덮개가 제거되었는지를 감지하는 새시 감지 기능을 제공합니다. 이 기능에는 새시 침입 감지 설계를 갖춘 새시가 필요합니다.

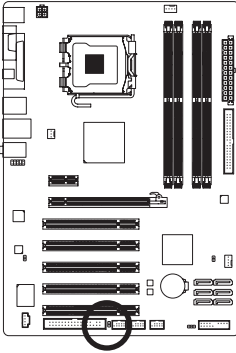

핀 번호	정의
1	신호
2	GND

### 16) CLR\_CMOS (CMOS 소거 점퍼)

이 점퍼를 사용하여 CMOS 값 (예: 날짜 정보 및 BIOS 구성)을 지우고 CMOS 값을 공장 기본값으로 다시 설정하십시오. CMOS 값을 지우려면 2 개의 핀에 점퍼 캡을 씌워 일시적으로 2 개의 핀을 단락시키거나 드라이버와 같은 금속 물체를 사용하여 2 개의 핀을 몇 초 동안 접촉시키십시오.

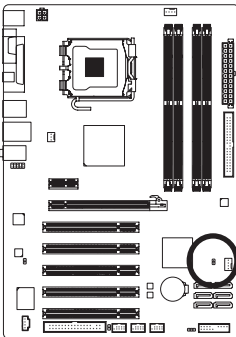

 열림: 정상

 단락: CMOS 값 소거



- CMOS 값을 지우기 전에 항상 컴퓨터를 끄고 콘센트에서 전원 코드 플러그를 뽑으십시오.
- CMOS 값을 지운 후 컴퓨터를 켜기 전 꼭 점퍼에서 점퍼 캡을 제거하십시오. 그렇게 하지 않으면 메인보드가 손상될 수 있습니다.
- 시스템이 다시 시작되면 BIOS 셋업으로 이동하여 공장 기본값을 로드하거나 (Load Optimized Defaults (최적화된 기본값 불러오기 선택) BIOS 셋업을 수동으로 구성하십시오 (BIOS 구성에 대해서는 제 2 장, “BIOS 셋업”을 참조).



## 제2장 BIOS 셋업

BIOS (기본 입출력 시스템)는 시스템의 하드웨어 매개 변수를 메인보드의 CMOS 에 기록합니다. BIOS 의 주요 기능으로 시스템 시작시 Power-On Self-Test (POST) 실행, 시스템 매개 변수 저장 및 운영 체제 로드 등을 들 수 있습니다. BIOS 에는 기본 시스템 구성 설정을 수정하거나 시스템 기능을 활성화할 수 있는 BIOS 셋업 프로그램이 포함되어 있습니다. 전원이 꺼지면 CMOS 에 구성 값을 보존할 수 있도록 메인보드의 배터리가 CMOS 에 필요한 전원을 공급합니다.

BIOS 셋업 프로그램에 액세스하려면 전원을 켜 후 POST 동안 <Delete> 키를 누르십시오. 더 고급의 BIOS 셋업 메뉴 옵션을 보려면 BIOS 셋업 프로그램의 주 메뉴에서 <Ctrl> + <F1> 키를 누르십시오.

BIOS를 업그레이드하려면 GIGABYTE Q-Flash 또는 @BIOS 유틸리티를 사용하십시오.

- Q-Flash는 사용자가 운영 체제로 들어갈 필요 없이 BIOS를 빠르고 쉽게 업그레이드하거나 백업할 수 있게 합니다.
- @BIOS는 인터넷에서 최신 버전의 BIOS를 검색하여 다운로드하고 BIOS를 업데이트하는 Windows 기반 유틸리티입니다.

Q-Flash 및 @BIOS 유틸리티 사용에 대한 지시사항은 제4장, “BIOS 업데이트 유틸리티”를 참조하십시오.



- BIOS 플래싱은 잠재적으로 위험하기 때문에 현재 버전의 BIOS를 사용하면 문제가 없다면 BIOS를 플래시하지 않는 것이 좋습니다. BIOS를 플래시하려면 신중하게 수행하십시오. 부적절한 BIOS 플래싱은 시스템 고장을 일으킬 수 있습니다.
- POST 도중 BIOS가 신호음을 냅니다. 신호음 설명에 대해서는 제5장, “문제 해결”을 참조하십시오.
- 시스템 불안정성이나 다른 예기치 않은 결과를 방지하려면 꼭 필요한 경우 이외에는 기본 설정값을 수정하지 않는 것이 좋습니다. 설정을 부적절하게 수정하면 시스템을 부팅하지 못할 수도 있습니다. 이 경우 CMOS 값을 지우고 보드를 기본값으로 다시 설정해 보십시오. (CMOS 값을 지우는 방법에 대해서는 이 장의 “Load Optimized Defaults (최적화된 기본값 불러오기)” 섹션이나 제1장의 배터리/CMOS 소거 점퍼에 대한 소개를 참조하십시오.)

## 2-1 시작 화면

컴퓨터를 부팅하면 다음 화면이 나타날 수 있습니다.

### A. 로고 화면 (기본값)



기능 키

### B. POST 화면

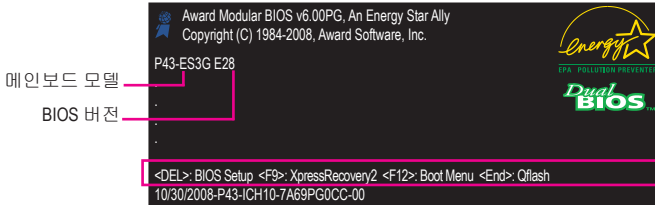

메인보드 모델

BIOS 버전

기능 키

기능 키:

#### <TAB>: POST SCREEN

BIOS POST 화면을 표시하려면 <Tab> 키를 누르십시오. 시스템이 시작할 때 BIOS POST 화면을 표시하려면 45 페이지 Full Screen LOGO Show 항목에 대한 지시사항을 참조하십시오.

#### <DEL>: BIOS SETUP/Q-FLASH

<Delete> 키를 눌러 BIOS 설정을 시작하거나 BIOS 설정에서 Q-Flash 유틸리티를 액세스합니다.

#### <F9>: XPRESS RECOVERY2

드라이버 디스크를 사용하여 하드 드라이브 데이터를 백업하고자 Xpress Recovery2 로 들어간 적이 있으면 그 후에는 POST 도중 <F9> 키를 사용하여 Xpress Recovery2 에 액세스할 수 있습니다. 자세한 정보는 제4장, "Xpress Recovery2" 를 참조하십시오.

#### <F12>: BOOT MENU

부팅 메뉴는 BIOS 셋업으로 들어가지 않고 첫째 부팅 장치를 설정할 수 있게 합니다. 부팅 메뉴에서 위로 화살표 키 <↑> 또는 아래로 화살표 키 <↓> 를 사용하여 첫째 부팅 장치를 선택한 후 <Enter> 키를 눌러 적용하십시오. 부팅 메뉴를 종료하려면 <Esc> 키를 누르십시오. 시스템이 부팅 메뉴에서 구성한 장치로부터 직접 부팅됩니다.

주: 부팅 메뉴의 설정은 한 번만 유효합니다. 시스템을 다시 시작한 후 장치 부팅 순서는 여전히 BIOS 셋업 설정을 따릅니다. 필요에 따라 부팅 메뉴에 다시 액세스하여 첫째 부팅 장치 설정을 변경할 수 있습니다.

#### <END>: Q-FLASH

BIOS 셋업으로 먼저 들어가지 않고 Q-Flash 유틸리티에 직접 액세스하려면 <End> 키를 누르십시오.

## 2-2 주 메뉴

일단 BIOS 셋업 프로그램으로 들어가면 화면에 주 메뉴 (아래 그림 참조)가 나타납니다. 화살표 키를 사용하여 항목 사이를 이동하고 <Enter> 키를 눌러 선택을 확인하거나 하위 메뉴로 들어가십시오.

(샘플 BIOS 버전: E28)

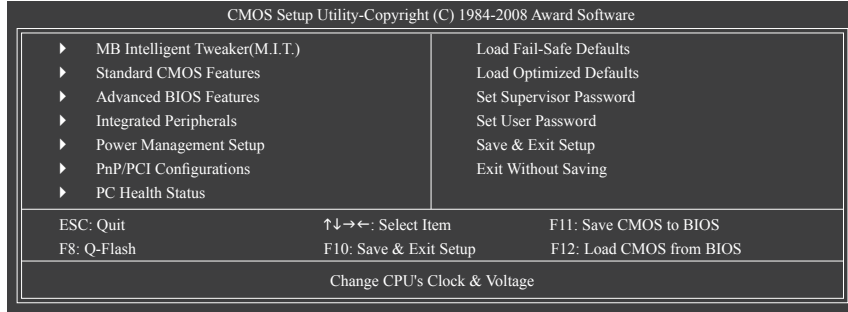

### BIOS 셋업 프로그램 기능 키

<↑><↓><←><→>	선택 막대를 이동하여 항목을 선택합니다.
<Enter>	명령을 실행하거나 하위 메뉴로 들어갑니다.
<Esc>	주 메뉴: BIOS 셋업 프로그램을 종료합니다. 하위 메뉴: 현재 하위 메뉴를 종료합니다.
<Page Up>	숫자 값을 증가시키거나 변경합니다.
<Page Down>	숫자 값을 감소시키거나 변경합니다.
<F1>	기능 키의 설명을 표시합니다.
<F2>	커서를 오른쪽의 항목 도움말 블록으로 이동합니다(하위 메뉴에서만 해당).
<F5>	현재 하위 메뉴에 대해 이전 BIOS 설정을 복원합니다.
<F6>	현재 하위 메뉴에 대해 고장 안전 BIOS 기본 설정값을 로드합니다.
<F7>	현재 하위 메뉴에 대해 최적화된 BIOS 기본 설정값을 로드합니다.
<F8>	Q-Flash 유틸리티에 액세스합니다.
<F9>	시스템 정보를 표시합니다.
<F10>	변경 내용을 모두 저장하고 BIOS 셋업 프로그램을 종료합니다.
<F11>	BIOS 에 CMOS 저장
<F12>	BIOS 에서 CMOS 로드

### 주 메뉴 도움말

강조 표시한 설정 옵션의 화면 설명이 주 메뉴의 맨 아랫줄에 표시됩니다.

### 하위 메뉴 도움말

하위 메뉴에 있는 동안 메뉴에서 사용할 수 있는 기능 키의 도움말 화면 (일반 도움말) 을 표시하려면 <F1> 키를 누르십시오. 도움말 화면을 종료하려면 <Esc> 키를 누르십시오. 각 항목에 대한 도움말은 하위 메뉴 오른쪽의 항목 도움말 블록에 있습니다.



- 주 메뉴나 하위 메뉴에서 원하는 설정을 찾을 수 없으면 <Ctrl> + <F1> 키를 눌러 계속해서 고급 옵션에 액세스하십시오.
- 시스템이 평소와 같이 안정적이지 않으면 **Load Optimized Defaults** 항목을 선택하여 시스템을 기본값으로 설정하십시오.
- 이 장에서 설명한 BIOS 셋업 메뉴는 참조용일 뿐이며 BIOS 버전에 따라 다를 수 있습니다.

## ■ <F11> 및 <F12> 키의 기능 (주 메뉴에서만 해당)

### ▶ F11 : Save CMOS to BIOS

이 기능은 현재 BIOS 설정을 프로파일로 저장할 수 있게 합니다. 최대 8개의 프로파일 (프로파일 1-8)을 만들고 각 프로파일의 이름을 지정할 수 있습니다. 프로파일 이름을 먼저 입력하고 (기본 프로파일 이름을 지우려면 SPACE 키를 사용) <Enter> 키를 눌러 완료하십시오.

### ▶ F12 : Load CMOS from BIOS

시스템이 불안정해지고 사용자가 BIOS 기본 설정을 로드한 경우 이 기능을 사용하여 BIOS 설정을 다시 구성해야 하는 불편을 겪지 않고 이전에 만든 프로파일로부터 BIOS 설정을 로드할 수 있습니다. 로드할 프로파일을 먼저 선택하고 <Enter> 키를 눌러 완료하십시오.

## ■ MB Intelligent Tweaker(M.I.T.)

CPU의 클럭, 주파수 및 전압, 메모리 등을 구성하려면 이 메뉴를 사용하십시오.

## ■ Standard CMOS Features

시스템 날짜와 시간, 하드 드라이브 종류, 플로피 디스크 드라이브 종류, 시스템 부팅을 중지시키는 오류 유형 등을 구성하려면 이 메뉴를 사용하십시오.

## ■ Advanced BIOS Features

장치 부팅 순서, CPU에서 이용할 수 있는 고급 기능 및 기본 디스플레이 어댑터를 구성하려면 이 메뉴를 사용하십시오.

## ■ Integrated Peripherals

IDE, SATA, USB, 통합 오디오, 통합 LAN 등 모든 주변 장치를 구성하려면 이 메뉴를 사용하십시오.

## ■ Power Management Setup

모든 절전 기능을 구성하려면 이 메뉴를 사용하십시오.

## ■ PnP/PCI Configurations

시스템의 PCI 및 PnP 리소스를 구성하려면 이 메뉴를 사용하십시오.

## ■ PC Health Status

자동 감지된 시스템/CPU 온도, 시스템 전압, 팬 속도 등에 대한 정보를 보려면 이 메뉴를 사용하십시오.

## ■ Load Fail-Safe Defaults

고장 안전 기본값은 가장 안정적인 최소 성능 시스템 작동에 적합한 공장 설정값입니다.

## ■ Load Optimized Defaults

최적화된 기본값은 최적 성능 시스템 작동에 적합한 공장 설정값입니다.

## ■ Set Supervisor Password

암호를 변경, 설정 또는 사용하지 않도록 설정합니다. 시스템 및 BIOS 셋업에 대한 액세스를 제한할 수 있습니다. 관리자 암호는 BIOS 셋업에서 변경할 수 있게 합니다.

## ■ Set User Password

암호를 변경, 설정 또는 사용하지 않도록 설정합니다. 시스템 및 BIOS 셋업에 대한 액세스를 제한할 수 있습니다. 사용자 암호는 BIOS 설정을 볼 수만 있고 변경하지는 못하게 합니다.

## ■ Save & Exit Setup

BIOS 셋업 프로그램에서 변경한 모든 내용을 CMOS에 저장하고 BIOS 셋업을 종료합니다. (<F10> 키를 눌러 이 작업을 수행할 수도 있습니다.)

## ■ Exit Without Saving

변경 내용을 모두 취소하고 이전 설정을 그대로 유지합니다. 확인 메시지에서 <Y> 키를 누르면 BIOS 셋업이 종료됩니다. (<Esc> 키를 눌러 이 작업을 수행할 수도 있습니다.)

## 2-3 MB Intelligent Tweaker(M.I.T.)

CMOS Setup Utility-Copyright (C) 1984-2008 Award Software  
MB Intelligent Tweaker(M.I.T.)

Robust Graphics Booster	[Auto]	
CPU Clock Ratio <sup>(주 1)</sup>	[10X]	
Fine CPU Clock Ratio <sup>(주 1)</sup>	[+0.0]	
CPU Frequency	2.66GHz (266x10)	
***** Clock Chip Control *****		
>>>>> Standard Clock Control		
CPU Host Clock Control	[Disabled]	
x CPU Host Frequency (Mhz)	266	
x PCI Express Frequency (Mhz)	[Auto]	
***** DRAM Performance Control *****		
Performance Enhance	[Turbo]	
Extreme Memory Profile (X.M.P.) <sup>(주 2)</sup>	[Disabled]	
(G)MCH Frequency Latch	[Auto]	
System Memory Multiplier (SPD)	[Auto]	
Memory Frequency (Mhz)	667	667
DRAM Timing Selectable (SPD)	[Auto]	
>>>>> Standard Timing Control		

↑↓→←: Move    Enter: Select    +/-/PU/PD: Value    F10: Save    ESC: Exit    F1: General Help  
F5: Previous Values    F6: Fail-Safe Defaults    F7: Optimized Defaults

CMOS Setup Utility-Copyright (C) 1984-2008 Award Software  
MB Intelligent Tweaker(M.I.T.)

x CAS Latency Time	5	Auto
x tRCD	5	Auto
x tRP	5	Auto
x tRAS	15	Auto
>>>>> Advanced Timing Control		
▶ Advanced Timing Control	[Press Enter]	
***** Mother Board Voltage Control *****		
Voltage Types	Normal	Current
-----		
>>> CPU		
CPU Vcore	1.12500V	[Auto]
CPU Termination	1.200V	[Auto]
CPU Reference	0.760V	[Auto]
>>> MCH/ICH		
MCH Core	1.100V	[Auto]
>>> DRAM		
DRAM Voltage	1.800V	[Auto]

↑↓→←: Move    Enter: Select    +/-/PU/PD: Value    F10: Save    ESC: Exit    F1: General Help  
F5: Previous Values    F6: Fail-Safe Defaults    F7: Optimized Defaults



시스템이 오버클럭/과전압 설정에서도 안정적으로 작동할 수 있는지 여부는 전반적인 시스템 구성에 달려있습니다. 부정확한 오버클럭/과전압 설정은 CPU, 칩셋 또는 메모리를 손상시켜 이러한 컴포넌트의 가용 수명을 단축시킬 수 있습니다. 이 페이지는 고급 사용자 전용 페이지로서, 시스템의 불안정과 기타 예기치 못한 결과를 방지하기 위해 기본 설정을 변경하지 않는 것이 좋습니다. (설정을 적절치 못하게 변경하면 시스템의 부팅 오류가 발생할 수 있습니다. 시스템 부팅 오류가 발생하면, CMOS 값을 지우고 보드를 기본값으로 리셋하십시오.)

(주 1) 이 항목은 이 기능을 지원하는 CPU 를 설치했을 때만 나타납니다.

(주 2) 이 항목은 이 기능을 지원하는 메모리 모듈을 설치한 경우에만 표시됩니다.

- ⊟ **Robust Graphics Booster**  
R.G.B.(로버스트 그래픽 부스터)는 그래픽 칩과 메모리의 성능을 향상하는 데 도움이 됩니다. **Auto** 는 BIOS가 시스템 구성에 기초하여 R.G.B. 모드를 자동으로 설정할 수 있게 합니다. 옵션: Auto(기본값), Fast, Turbo.
- ⊟ **CPU Clock Ratio** <sup>(주1)</sup>  
설치된 CPU의 클럭 비율을 수정할 수 있습니다.  
이 항목은 클럭 비율 잠금이 해제된 CPU가 설치된 경우에만 나타납니다.
- ⊟ **Fine CPU Clock Ratio** <sup>(주1)</sup>  
위의 **CPU Clock Ratio** 항목에서 0.5 단위로 CPU 클럭 비를 증가시킬 수 있습니다.
- ⊟ **CPU Frequency**  
현재 작동 중인 CPU 주파수를 표시합니다.

\*\*\*\*\* **Clock Chip Control** \*\*\*\*\*

>>>> **Standard Clock Control**

- ⊟ **CPU Host Clock Control**  
CPU 호스트 클럭 제어를 사용 또는 사용하지 않도록 설정합니다. **Enabled** 는 아래 **CPU Host Frequency** 항목을 구성할 수 있게 합니다. 주: 오버클로킹 후 시스템이 부팅되지 않으면 자동 시스템 재부팅을 고려하여 20초 동안 기다리거나 CMOS 값을 삭제하여 보드를 기본값으로 다시 설정하십시오. (기본값: Disabled)
- ⊟ **CPU Host Frequency (Mhz)**  
CPU 호스트 주파수를 수동으로 설정할 수 있습니다. 이 항목은 CPU Host Clock Control 옵션을 사용할 때만 구성할 수 있습니다. 조정 가능한 범위는 100 MHz에서 700 MHz까지입니다. 800 MHz FSB CPU의 경우 이 항목을 200 MHz로 설정하십시오. 1066 MHz FSB CPU의 경우 이 항목을 266 MHz로 설정하십시오. 1333 MHz FSB CPU의 경우 이 항목을 333 MHz로 설정하십시오.  
**중요** CPU 주파수는 CPU 사양에 따라서 설정하는 것이 좋습니다.
- ⊟ **PCI Express Frequency (Mhz)**  
PCIe 클럭 주파수를 수동으로 설정할 수 있습니다. 조정 가능한 범위는 90 MHz에서 150 MHz까지입니다. Auto 는 PCIe 클럭 주파수를 표준 100 MHz로 설정합니다. (기본값: Auto)

\*\*\*\*\* **DRAM Performance Control** \*\*\*\*\*

- ⊟ **Performance Enhance**  
시스템이 세 가지 다른 성능 수준에서 작동할 수 있도록 합니다.
  - ▶▶ Standard    시스템이 기본 성능 수준에서 작동할 수 있도록 합니다.
  - ▶▶ Turbo        시스템이 고급 성능 수준에서 작동할 수 있도록 합니다. (기본값)
  - ▶▶ Extreme     시스템이 최고 성능 수준에서 작동할 수 있도록 합니다.
- ⊟ **Extreme Memory Profile (X.M.P.)** <sup>(주2)</sup>  
사용으로 설정한 경우 BIOS에서 XMP 메모리 모듈의 SPD 데이터를 읽어 메모리 성능을 높일 수 있습니다.
  - ▶▶ Disabled    이 기능을 사용하지 않습니다. (기본값)
  - ▶▶ Profile1    프로파일 1 설정을 사용합니다.
  - ▶▶ Profile2    프로파일 2 설정을 사용합니다.

(주 1) 이 항목은 이 기능을 지원하는 CPU를 설치했을 때만 나타납니다.

(주 2) 이 항목은 이 기능을 지원하는 메모리 모듈을 설치한 경우에만 표시됩니다.



☞ **(G)MCH Frequency Latch**

시스템 부팅 시 칩셋 주파수를 고정할 수 있습니다. 아래의 메모리 승수기를 조정하는 옵션은 고정 주파수에 따라 달라질 수 있습니다. 옵션: Auto(기본값), 200MHz, 266MHz, 333MHz, 400MHz.

☞ **System Memory Multiplier (SPD)**

시스템 메모리 승수기를 설정할 수 있습니다. 옵션은 CPU FSB 및 **(G)MCH Frequency Latch** 설정에 따라 다릅니다. **Auto (자동)** 은 메모리 SPD 데이터에 따라 메모리 승수기를 설정합니다. (기본값: Auto)

☞ **Memory Frequency (Mhz)**

첫째 메모리 주파수 값은 사용 중인 메모리의 기본 작동 주파수이고, 둘째는 **CPU Host Frequency (Mhz)** 및 **System Memory Multiplier** 설정에 따라 자동으로 조정된 메모리 주파수입니다.

☞ **DRAM Timing Selectable (SPD)**

Manual은 아래의 모든 DRAM 타이밍 제어 항목을 구성할 수 있게 합니다.

옵션: Auto (기본값), Manual.

>>>> **Standard Timing Control**

☞ **CAS Latency Time**

옵션: Auto (기본값), 3~7.

☞ **tRCD**

옵션: Auto (기본값), 1~15.

☞ **tRP**

옵션: Auto (기본값), 1~15.

☞ **tRAS**

옵션: Auto (기본값), 1~63.

\*\*\*\*\* **Advanced Timing Control** \*\*\*\*\*

☞ **Advanced Timing Control**

CMOS Setup Utility-Copyright (C) 1984-2008 Award Software  
Advanced Timing Control

x tRRD	2	Auto	Item Help
x tWTR	2	Auto	Menu Level▶
x tWR	4	Auto	
x tRFC	28	Auto	
x tRTP	2	Auto	
x Command Rate (CMD)	0	Auto	

>>>> Channel A

- ▶ Channel A Timing Settings [Press Enter]
- ▶ Channel A Driving Settings [Press Enter]

>>>> Channel B

- ▶ Channel B Timing Settings [Press Enter]
- ▶ Channel B Driving Settings [Press Enter]

↑↓←→: Move    Enter: Select    +/-/PU/PD: Value    F10: Save    ESC: Exit    F1: General Help  
F5: Previous Values    F6: Fail-Safe Defaults    F7: Optimized Defaults

☞ **tRRD**

옵션: Auto (기본값), 1~15.

- ⊞ **tWTR**  
옵션: Auto (기본값), 1~31.
- ⊞ **tWR**  
옵션: Auto (기본값), 1~31.
- ⊞ **tRFC**  
옵션: Auto (기본값), 1~255.
- ⊞ **tRTP**  
옵션: Auto (기본값), 1~15.
- ⊞ **Command Rate(CMD)**  
옵션: Auto (기본값), 1~3.

>>>> **Channel A/B**

⊞ **Channel A/B Timing Settings**

CMOS Setup Utility-Copyright (C) 1984-2008 Award Software			
Channel A Timing Settings			
x	Static tRead Value	6	Auto
x	tRD Phase0 Adjustment	1	Auto
x	tRD Phase1 Adjustment	0	Auto
x	tRD Phase2 Adjustment	1	Auto
x	tRD Phase3 Adjustment	1	Auto
Item Help			
Menu Level▶			
x	Trd2rd(Different Rank)	6	Auto
x	Twr2wr(Different Rank)	6	Auto
x	Twr2rd(Different Rank)	5	Auto
x	Trd2wr(Same/DiF Rank)	8	Auto
x	DIMM1 Clock Skew Control		Auto
x	DIMM2 Clock Skew Control		Auto
x	DDR Write Training		Auto
↑↓→←: Move    Enter: Select    +/-/PU/PD: Value    F10: Save    ESC: Exit    F1: General Help F5: Previous Values    F6: Fail-Safe Defaults    F7: Optimized Defaults			

- ⊞ **Static tRead Value**  
옵션: Auto (기본값), 1~15.
- ⊞ **tRD Phase0 Adjustment**  
옵션: Auto (기본값), 0-Normal, 1-Advanced.
- ⊞ **tRD Phase1 Adjustment**  
옵션: Auto (기본값), 0-Normal, 1-Advanced.
- ⊞ **tRD Phase2 Adjustment**  
옵션: Auto (기본값), 0-Normal, 1-Advanced.
- ⊞ **tRD Phase3 Adjustment**  
옵션: Auto (기본값), 0-Normal, 1-Advanced.
- ⊞ **Trd2rd(Different Rank)**  
옵션: Auto (기본값), 1~15.
- ⊞ **Twr2wr(Different Rank)**  
옵션: Auto (기본값), 1~15.
- ⊞ **Twr2rd(Different Rank)**  
옵션: Auto (기본값), 1~15.

☞ **Trd2wr(Same/Diff Rank)**

옵션: Auto (기본값), 1~15.

☞ **DIMM1 Clock Skew Control**

옵션: Auto (기본값), +800ps~-700ps.

☞ **DIMM2 Clock Skew Control**

옵션: Auto (기본값), +800ps~-700ps.

☞ **DDR Write Training**

메모리 호환성을 향상시키기 위해 메모리 매개 변수를 미세 조정할 것인지 결정할 수 있습니다.

▶▶ Auto BIOS에서 이 기능을 사용할 것인지 여부를 결정합니다. (기본값)

▶▶ Disabled 이 기능을 사용하지 않도록 설정합니다.

▶▶ Enabled 메모리 호환성을 향상시키기 위해 이 기능을 사용하도록 설정합니다.

☞ **Channel A/B Driving Settings**

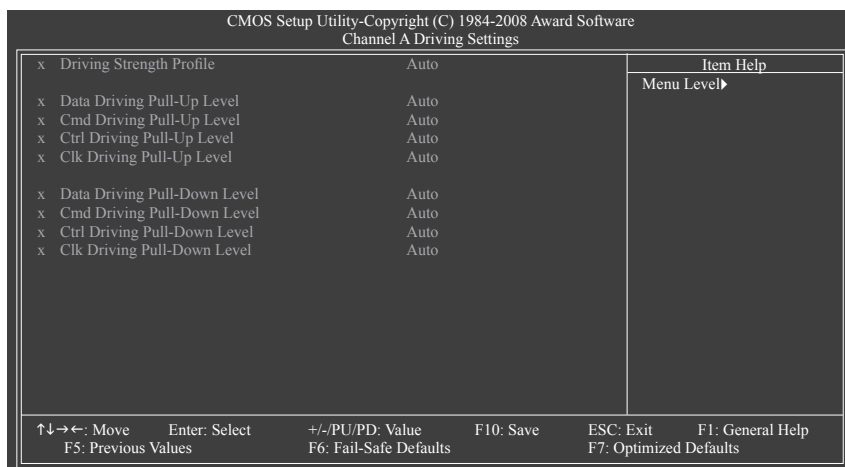

☞ **Driving Strength Profile**

옵션: Auto (기본값), 667MHz, 800MHz, 1066MHz, OC-1200, OC-1333.

☞ **Data Driving Pull-Up Level**

옵션: Auto (기본값), +8~-7.

☞ **Cmd Driving Pull-Up Level**

옵션: Auto (기본값), +8~-7.

☞ **Ctrl Driving Pull-Up Level**

옵션: Auto (기본값), +8~-7.

☞ **Clk Driving Pull-Up Level**

옵션: Auto (기본값), +8~-7.

☞ **Data Driving Pull-Down Level**

옵션: Auto (기본값), +8~-7.

☞ **Cmd Driving Pull-Down Level**

옵션: Auto (기본값), +8~-7.

☞ **Ctrl Driving Pull-Down Level**

옵션: Auto (기본값), +8~-7.

☞ **Clk Driving Pull-Down Level**

옵션: Auto (기본값), +8~-7.

\*\*\*\*\* **Mother Board Voltage Control** \*\*\*\*\*

>>> **CPU**

☞ **CPU Vcore**

기본값은 Auto 입니다.

☞ **CPU Termination**

기본값은 Auto 입니다.

☞ **CPU Reference**

기본값은 Auto 입니다.

>>> **MCH/ICH**

☞ **MCH Core**

기본값은 Auto 입니다.

>>> **DRAM**

☞ **DRAM Voltage**

기본값은 Auto 입니다.

## 2-4 Standard CMOS Features

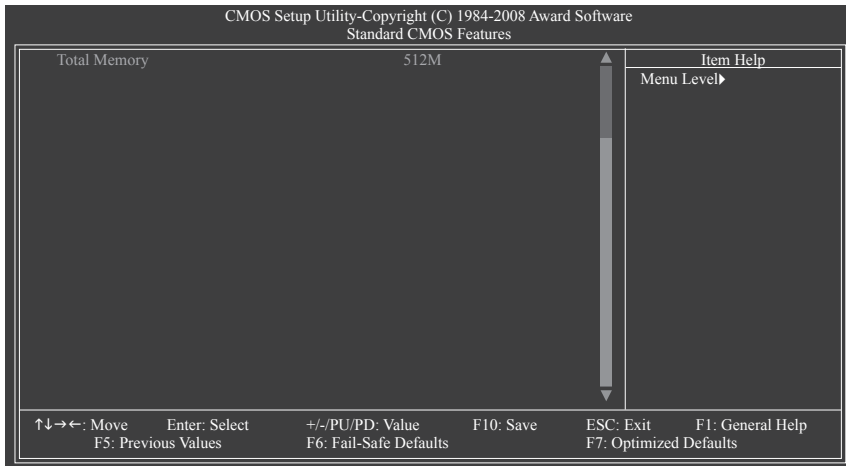
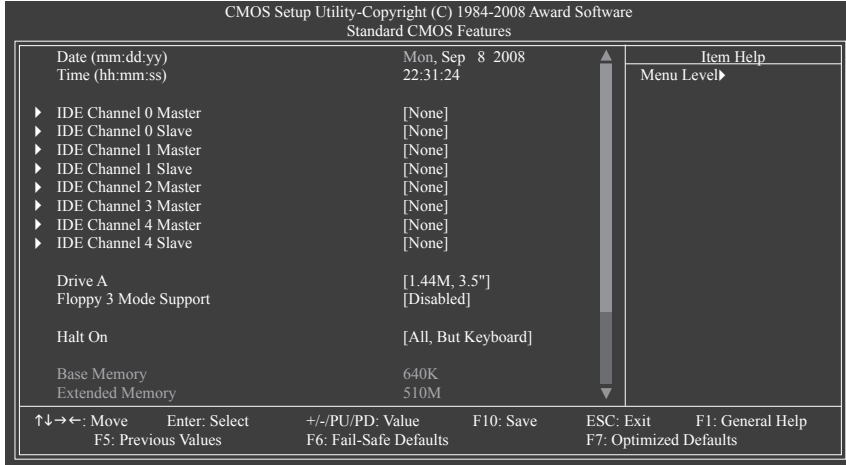

### ☞ Date

시스템 날짜를 설정합니다. 날짜 형식은 요일(읽기 전용), 월, 일 및 연도입니다. 원하는 필드를 선택하고 위로 또는 아래로 화살표를 사용하여 날짜를 설정하십시오.

### ☞ Time

시스템 시간을 설정합니다. 예를 들어, 1 p.m.은 13:00입니다. 원하는 필드를 선택하고 위로 화살표 키 또는 아래로 화살표 키를 사용하여 시간을 설정합니다.

### ☞ IDE Channel 0, 1 Master/Slave

#### ▶▶ IDE HDD Auto-Detection

이 채널에 있는 IDE/SATA 장치의 매개 변수를 자동 감지하려면 <Enter> 키를 누르십시오.

#### ▶▶ IDE Channel 0, 1 Master/Slave

아래 세 가지 방법 중 하나를 사용하여 IDE/SATA 장치를 구성하십시오.

- Auto BIOS가 POST 도중 IDE/SATA 장치를 자동으로 감지하도록 합니다. (기본값)
- None IDE/SATA 장치를 사용하지 않는 경우 더 빠른 시스템 시작을 위해 POST 도중 시스템이 장치 감지를 건너뛸 수 있도록 이 항목을 **None**으로 설정하십시오.
- Manual 하드 드라이브 모드가 **CHS**로 설정되어 있을 때 하드 드라이브의 사양을 수동으로 입력할 수 있습니다.
- ▶▶ Access Mode 하드 드라이브 액세스 모드를 설정합니다. 옵션: Auto (기본값), CHS, LBA, Large.

#### ☞ IDE Channel 2, 3 Master, IDE Channel 4 Master/Slave

- ▶▶ IDE Auto-Detection 이 채널에 있는 IDE/SATA 장치의 매개 변수를 자동 감지하려면 <Enter> 키를 누르십시오.
- ▶▶ Extended IDE Drive 아래 두 가지 방법 중 하나를 사용하여 IDE/SATA 장치를 구성하십시오.
  - Auto BIOS가 POST 도중 IDE/SATA 장치를 자동으로 감지하도록 합니다. (기본값)
  - None IDE/SATA 장치를 사용하지 않는 경우 더 빠른 시스템 시작을 위해 POST 도중 시스템이 장치 감지를 건너뛸 수 있도록 이 항목을 **None**으로 설정하십시오.
- ▶▶ Access Mode 하드 드라이브 액세스 모드를 설정합니다. 옵션: Auto(기본값),Large. 다음 필드는 하드 드라이브 사양을 표시합니다. 매개 변수를 수동으로 입력하려면 하드 드라이브에 대한 정보를 참조하십시오.
- ▶▶ Capacity 현재 설치된 하드 드라이브의 대략의 용량.
- ▶▶ Cylinder 실린더 수.
- ▶▶ Head 헤드 수.
- ▶▶ Precomp 쓰기 사전 보상 실린더.
- ▶▶ Landing Zone 랜딩 존.
- ▶▶ Sector 섹터 수.

#### ☞ Drive A

시스템에 설치된 플로피 디스크 드라이브의 종류를 선택할 수 있습니다. 플로피 디스크 드라이브를 설치하지 않는 경우 이 항목을 **None**으로 설정하십시오. 옵션: None, 360K/5.25", 1.2M/5.25", 720K/3.5", 1.44M/3.5", 2.88M/3.5".

#### ☞ Floppy 3 Mode Support

설치된 플로피 디스크 드라이브가 3 모드 플로피 디스크 드라이브인지 일본 표준 플로피 디스크 드라이브인지 지정할 수 있습니다. 옵션: Disabled (기본값), Drive A.

#### ☞ Halt On

- POST 도중 오류가 발생하면 시스템을 중지시킬지를 결정할 수 있습니다.
- ▶▶ No Errors 어떤 오류가 발생해도 시스템 부팅을 중지하지 않습니다.
  - ▶▶ All Errors BIOS가 사소한 오류를 발견할 때마다 시스템 부팅을 중지합니다.
  - ▶▶ All, But Keyboard 키보드 오류에는 시스템 부팅을 중지하지 않지만 다른 모든 오류에는 중지합니다. (기본값)
  - ▶▶ All, But Diskette 플로피 디스크 드라이브 오류에는 시스템 부팅을 중지하지 않지만 다른 모든 오류에는 중지합니다.
  - ▶▶ All, But Disk/Key 키보드나 플로피 디스크 드라이브 오류에는 시스템 부팅을 중지하지 않지만 다른 모든 오류에는 중지합니다.

#### ☞ Memory

- 이 필드는 위기 전용이며 BIOS POST에 의해 결정됩니다.
- ▶▶ Base Memory 상용 메모리라고 부르기도 합니다. 일반적으로 640 KB가 MS-DOS 운영 체제용으로 예약되어 있습니다.
  - ▶▶ Extended Memory 연장 메모리의 양.
  - ▶▶ Total Memory 시스템에 설치된 메모리의 총 합계.

## 2-5 Advanced BIOS Features

CMOS Setup Utility-Copyright (C) 1984-2008 Award Software Advanced BIOS Features		
▶ Hard Disk Boot Priority	[Press Enter]	Item Help
First Boot Device	[Floppy]	Menu Level▶
Second Boot Device	[Hard Disk]	
Third Boot Device	[CDROM]	
Password Check	[Setup]	
HDD S.M.A.R.T. Capability	[Enabled]	
CPU Multi-Threading <sup>(*)</sup>	[Enabled]	
Limit CPUID Max. to 3 <sup>(*)</sup>	[Disabled]	
No-Execute Memory Protect <sup>(*)</sup>	[Enabled]	
CPU Enhanced Halt (C1E) <sup>(*)</sup>	[Enabled]	
C2/C2E State Support <sup>(*)</sup>	[Disabled]	
C4/C4E State Support <sup>(*)</sup>	Disabled	
CPU Thermal Monitor 2(TM2) <sup>(*)</sup>	[Enabled]	
CPU EIST Function <sup>(*)</sup>	[Enabled]	
Virtualization Technology <sup>(*)</sup>	[Enabled]	
Delay For HDD (Secs)	[0]	
Full Screen LOGO Show	[Enabled]	
Init Display First	[PCI]	
↑↓→←: Move    Enter: Select    +/-/PU/PD: Value    F10: Save    ESC: Exit    F1: General Help F5: Previous Values    F6: Fail-Safe Defaults    F7: Optimized Defaults		

### ☞ Hard Disk Boot Priority

설치된 하드 드라이브에서 운영 체제를 로드하는 순서를 지정합니다. 위로 또는 아래로 화살표 키를 사용하여 하드 드라이브를 선택한 후 플러스 키 <+> (또는 <PageUp>) 또는 마이너스 키 <-> (또는 <PageDown>) 를 눌러 목록에서 위로 또는 아래로 이동하십시오. 완료되었으면 <Esc> 키를 눌러 이 메뉴를 종료하십시오.

### ☞ First/Second/Third Boot Device

사용 가능한 장치 중에서 부팅 순서를 지정합니다. 위로 또는 아래로 화살표 키를 사용하여 장치를 선택하고 <Enter> 키를 눌러 적용하십시오. 옵션: Floppy, LS120, Hard Disk, CDROM, ZIP, USB-FDD, USB-ZIP, USB-CDROM, USB-HDD, Legacy LAN, Disabled.

### ☞ Password Check

시스템이 부팅할 때마다 암호가 필요한지 아니면 BIOS 셋업으로 들어갈 때만 필요한지를 지정합니다. 이 항목을 구성한 후 BIOS 주 메뉴의 **Set Supervisor/User Password** 항목에서 암호를 설정하십시오.

- ▶▶ Setup            BIOS 셋업 프로그램으로 들어갈 때만 암호가 필요합니다. (기본값)
- ▶▶ System          시스템을 부팅하거나 BIOS 셋업 프로그램으로 들어가는 데 암호가 필요합니다.

### ☞ HDD S.M.A.R.T. Capability

하드 드라이브의 S.M.A.R.T.(자체 감시 및 보고 기술) 기능을 사용 또는 사용하지 않도록 설정합니다. 이 기능은 시스템이 하드 드라이브의 읽기/쓰기 오류를 보고하고 타사 하드웨어 모니터 유틸리티가 설치되어 있을 때 경고를 표시할 수 있도록 합니다. (기본값: Disabled)

(주) 이 항목은 이 기능을 지원하는 CPU 를 설치했을 때만 나타납니다. CPU 의 고유 기능에 대한 정보는 Intel 의 웹 사이트를 참조하십시오.

☞ **CPU Multi-Threading** <sup>(주)</sup>

멀티 코어 기술을 지원하는 Intel® CPU를 사용하는 경우 모든 CPU 코어 및 멀티 스레딩 기능의 사용 여부를 결정할 수 있습니다. 이 기능은 멀티 프로세서 모드를 지원하는 운영 체제에서만 사용할 수 있습니다.

▶▶ Enabled 모든 CPU 코어 및 멀티 스레드 기능을 사용합니다. (기본값)

▶▶ Disabled 하나의 CPU 코어만 사용합니다.

☞ **Limit CPUID Max. to 3** <sup>(주)</sup>

CPUID 최대값을 제한할지를 결정할 수 있습니다. Windows XP 운영 체제에 대해서는 이 항목을 **Disabled** 로 설정하고, Windows NT 4.0과 같은 레거시 운영 체제에 대해서는 이 항목을 **Enabled** 로 설정하십시오. (기본값: Disabled)

☞ **No-Execute Memory Protect** <sup>(주)</sup>

Intel® XD 비트 (Execute Disable Bit) 기능을 사용 또는 사용하지 않도록 설정합니다. 이 기능은 지원하는 소프트웨어 및 시스템과 함께 작동할 때 바이러스와 악성 버퍼 오버플로우 공격에 대한 노출을 줄이고 컴퓨터의 보호를 향상시킬 수 있습니다. (기본값: Enabled)

☞ **CPU Enhanced Halt (C1E)** <sup>(주)</sup>

시스템 정지 상태의 CPU 절전 기능인 Intel® C1E (CPU Enhanced Halt) 기능을 사용 또는 사용하지 않도록 설정합니다. 사용하도록 설정하면 시스템 정지 상태 동안 CPU 코어 주파수와 전압이 줄어 소비 전력이 감소합니다. (기본값: Enabled)

☞ **C2/C2E State Support** <sup>(주)</sup>

시스템 정지 상태에서 CPU가 C2/C2E 모드를 시작할지 여부를 결정할 수 있습니다. 사용으로 설정한 경우, 시스템 정지 상태에서 CPU 코어 주파수 및 전압이 낮아져 전력 소비량을 줄입니다. (기본값: Disabled)

☞ **C4/C4E State Support** <sup>(주)</sup>

시스템 정지 상태에서 CPU가 C4/C4E 모드를 시작할지 여부를 결정할 수 있습니다. 사용으로 설정한 경우, 시스템 정지 상태에서 CPU 코어 주파수 및 전압이 낮아져 전력 소비량을 줄입니다. C4/C4E 상태는 C2/C2E보다 절전 효과가 우수한 상태입니다. 이 항목은 **C2/C2E State Support** 옵션을 사용으로 설정했을 때만 구성할 수 있습니다. (기본값: Disabled)

☞ **CPU Thermal Monitor 2 (TM2)** <sup>(주)</sup>

CPU 과열 보호 기능인 Intel® CPU Thermal Monitor (TM2) 기능을 사용 또는 사용하지 않도록 설정합니다. 사용하도록 설정하면 CPU가 과열되었을 때 CPU 코어 주파수와 전압이 감소합니다. (기본값: Enabled)

☞ **CPU EIST Function** <sup>(주)</sup>

EIST (향상된 인텔 스피드스텝 기술) 을 사용 또는 사용하지 않도록 설정합니다. Intel® EIST 기술은 CPU 부하에 따라 CPU 전압과 코어 주파수를 능동적이고 효과적으로 낮추어 평균 소비 전력과 열 생성을 감소시킵니다. (기본값: Enabled)

☞ **Virtualization Technology** <sup>(주)</sup>

Intel® VT (가상화 기술) 를 사용 또는 사용하지 않도록 설정합니다. Intel® VT 에 의해 향상된 가상화는 플랫폼이 독립된 파티션으로 다중 운영 체제와 응용 프로그램을 실행할 수 있게 합니다. 가상화를 사용하면 하나의 컴퓨터 시스템이 다중 가상 시스템으로 기능할 수 있습니다. (기본값: Enabled)

(주) 이 항목은 이 기능을 지원하는 CPU를 설치했을 때만 나타납니다. CPU의 고유 기능에 대한 정보는 Intel의 웹 사이트를 참조하십시오.



↳ **Delay For HDD (Secs)**

시스템 부팅 시 BIOS가 하드 드라이브를 초기화하는 데 걸리는 자연 시간을 설정할 수 있습니다. 조정 가능한 범위는 0 ~ 15초입니다. (기본값: 0)

↳ **Full Screen LOGO Show**

시스템이 시작할 때 GIGABYTE 로고를 표시할지를 결정할 수 있습니다. **Disabled** 는 표준 POST 메시지를 표시합니다. (기본값: **Enabled**)

↳ **Init Display First**

설치된 PCI 그래픽 카드나 PCI Express 그래픽 카드 중에서 첫째로 시작할 모니터 디스플레이를 지정합니다.

- ▶▶ PCI            PCI 그래픽 카드를 첫째 디스플레이로 설정합니다. (기본값)
- ▶▶ PEG            PCI Express 슬롯의 PCI Express 그래픽 카드를 첫 번째 디스플레이로 설정합니다.

## 2-6 Integrated Peripherals

CMOS Setup Utility-Copyright (C) 1984-2008 Award Software	
Integrated Peripherals	
	Item Help
SATA AHCI Mode	[Disabled]
SATA Port0-3 Native Mode	[Disabled]
Azalia Codec	[Auto]
Onboard H/W LAN	[Enabled]
Green LAN	[Disabled]
▶ SMART LAN	[Press Enter]
Onboard LAN Boot ROM	[Disabled]
Onboard IDE Controller	[Enabled]
Onboard Serial Port 1	[3F8/IRQ4]
Onboard Parallel Port	[378/IRQ7]
Parallel Port Mode	[SPP]
USB 1.0 Controller	[Enabled]
USB 2.0 Controller	[Enabled]
USB Keyboard Function	[Disabled]
USB Mouse Function	[Disabled]
USB Storage Function	[Enabled]

↑↓→←: Move	Enter: Select	+/-/PU/PD: Value	F10: Save	ESC: Exit	F1: General Help
F5: Previous Values		F6: Fail-Safe Default		F7: Optimized Defaults	

### ☞ SATA AHCI Mode (Intel ICH10 사우스 브릿지)

Intel ICH10 사우스브릿지에 통합된 SATA 컨트롤러를 AHCI 모드에 구성합니다.

- ▶ Disabled SATA 컨트롤러에 대해 AHCI를 사용 또는 사용하지 않도록 설정하거나 SATA 컨트롤러를 PATA 모드에 구성합니다. (기본값)
- ▶ AHCI SATA 컨트롤러를 AHCI 모드로 구성합니다. AHCI (고급 호스트 컨트롤러 인터페이스)는 저장 장치 드라이버가 고유 명령 대기열 및 핫 플러그와 같은 고급 직렬 ATA 기능을 사용하도록 설정할 수 있게 하는 인터페이스 사양입니다.

### ☞ SATA Port0-3 Native Mode

통합 SATA 컨트롤러의 작동 모드를 지정합니다.

- ▶ Disabled SATA 컨트롤러가 레거시 IDE 모드로 작동할 수 있게 합니다. 레거시 모드에서 SATA 컨트롤러는 다른 장치와 공유할 수 없는 전용 IRQ를 사용합니다. Disabled 고유 모드를 지원하지 않는 운영 체제를 설치하려면 이 옵션을 로 설정하십시오. (기본값)
- ▶ Enabled SATA 컨트롤러가 고유 IDE 모드로 작동할 수 있게 합니다. 고유 모드를 지원하는 운영 체제를 설치하려면 고유 IDE 모드를 사용하도록 설정하십시오.

### ☞ Azalia Codec

온보드 오디오 기능을 사용 또는 사용하지 않도록 설정합니다. (기본값: Auto)

온보드 오디오를 사용하는 대신 타사 애드인 오디오 카드를 설치하려면 이 항목을 **Disabled** 로 설정하십시오.

### ☞ Onboard H/W LAN

온보드 LAN 기능을 사용 또는 사용하지 않도록 설정합니다. (기본값: Enabled)

온보드 LAN을 사용하는 대신 타사 애드인 LAN 카드를 설치하려면 이 항목을 **Disabled** 로 설정하십시오.

### ☞ Green LAN

온보드 LAN 기능 및 **Green LAN**이 사용으로 설정된 경우, 시스템이 동적으로 LAN 케이블의 연결 여부를 인식합니다. 연결되지 않은 경우, 해당 LAN 컨트롤러가 자동으로 작동하지 않습니다. (기본값: Disabled)

☞ SMART LAN (LAN Cable Diagnostic Function)

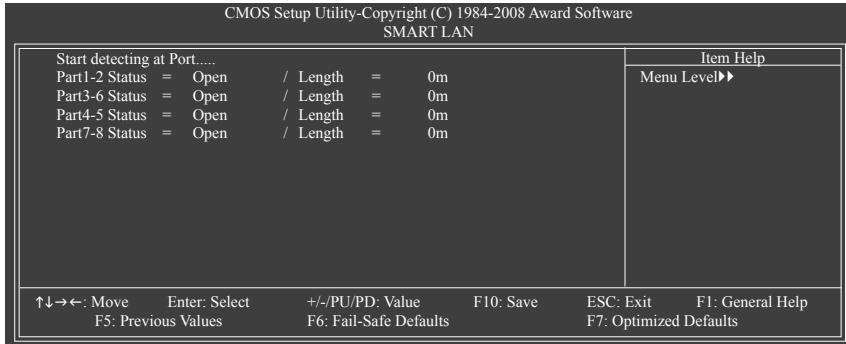

이 메인보드에는 연결된 LAN 케이블의 상태를 감지하도록 고안된 케이블 진단 기능이 포함되어 있습니다. 이 기능은 케이블 배선 문제를 감지하고 장애나 단락까지의 대략의 거리를 보고합니다:

☞ LAN 케이블이 연결되어 있지 않으면...

메인보드에 LAN 케이블이 연결되어 있지 않으면 위 그림과 같이 네 쌍의 전선 모두의 **Status** 필드에 **Open** 이 표시되고 **Length** 필드에 **0m**, 가 표시됩니다.

☞ LAN 케이블이 정상적으로 작동하면...

Gigabit 허브 또는 10/100 Mbps 허브에 연결된 LAN 케이블에서 아무런 케이블 문제도 발견되지 않으면 다음 메시지가 나타납니다:

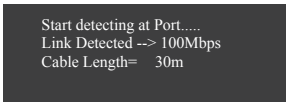

- ▶▶ Link Detected      전송 속도를 표시합니다.
- ▶▶ Cable Length      연결된 LAN 케이블의 대략의 길이를 표시합니다.

주: Gigabit 허브는 MS-DOS 모드에서 10/100 Mbps의 속도로만 작동합니다. Windows 모드에서 나 LAN Boot ROM이 활성화되어 있을 때는 10/100/1000 Mbps의 정상 속도로 작동합니다.

☞ 케이블 문제가 발생하면...

특정 전선 쌍에서 케이블 문제가 발생하면 **Status** 필드에 **Short** 가 표시되고 장애나 단락까지의 대략의 거리가 표시됩니다.

예: Part1-2 Status = Short / Length = 2m

설명: Part 1-2의 약 2미터 거리에서 장애나 단락이 발생했을 수 있습니다.

주: Part 4-5와 Part 7-8은 10/100 Mbps 환경에서 사용되지 않기 때문에 해당 **Status** 필드는 **Open** 으로 표시되고, 표시된 길이는 연결된 LAN 케이블의 대략의 길이를 나타냅니다.

☞ **Onboard LAN Boot ROM**

온보드 LAN 칩과 통합된 부팅 ROM을 활성화할지를 결정할 수 있습니다.  
(기본값: Disabled)

☞ **Onboard IDE Controller (JMicron 368 칩)**

JMicron 368 칩에 통합된 IDE 컨트롤러를 사용 또는 사용 안 함으로 설정합니다  
(기본값: Enabled)

☞ **Onboard Serial Port 1**

첫 번째 직렬 포트를 사용 또는 사용하지 않도록 설정하고 그것의 기본 I/O 주소 및 그에 대응하는 인터럽트를 지정합니다. 옵션: Auto, 3F8/IRQ4 (기본값), 2F8/IRQ3, 3E8/IRQ4, 2E8/IRQ3, Disabled.

☞ **Onboard Parallel Port**

온보드 병렬 포트(LPT)를 사용 또는 사용하지 않도록 설정하고 그것의 기본 I/O 주소 및 그에 대응하는 인터럽트를 지정합니다. 옵션: 378/IRQ7 (기본값), 278/IRQ5, 3BC/IRQ7, Disabled.

☞ **Parallel Port Mode**

온보드 병렬(LPT) 포트의 작동 모드를 선택합니다. 옵션: SPP (Standard Parallel Port) (기본값), EPP (Enhanced Parallel Port), ECP (Extended Capabilities Port), ECP+EPP.

☞ **USB 1.0 Controller**

통합 USB 1.0 컨트롤러를 사용 또는 사용하지 않도록 설정합니다.  
**Disabled** 는 아래 USB 기능을 모두 끕니다.

☞ **USB 2.0 Controller**

통합 USB 2.0 컨트롤러를 사용 또는 사용하지 않도록 설정합니다. (기본값: Enabled)

☞ **USB Keyboard Function**

MS-DOS에서 USB 키보드를 사용할 수 있게 합니다. (기본값: Disabled)

☞ **USB Mouse Function**

MS-DOS에서 USB 마우스를 사용할 수 있게 합니다. (기본값: Disabled)

☞ **USB Storage Function**

POST 도중 USB 플래시 드라이브와 USB 하드 드라이브를 포함하여 USB 저장 장치를 감지할지를 결정합니다. (기본값: Enabled)

## 2-7 Power Management Setup

CMOS Setup Utility-Copyright (C) 1984-2008 Award Software		
Power Management Setup		
		Item Help
ACPI Suspend Type	[S3(STR)]	Menu Level▶
Soft-Off by PWR-BTTN	[Instant-Off]	
PME Event Wake Up	[Enabled]	
Power On by Ring	[Enabled]	
Resume by Alarm	[Disabled]	
x Date (of Month) Alarm	Everyday	
x Time (hh:mm:ss) Alarm	0 : 0 : 0	
HPET Support <sup>(*)</sup>	[Enabled]	
HPET Mode <sup>(*)</sup>	[32-bit mode]	
Power On By Mouse	[Disabled]	
Power On By Keyboard	[Disabled]	
x KB Power ON Password	Enter	
AC Back Function	[Soft-Off]	

↑↓→←: Move    Enter: Select    +/-/PU/PD: Value    F10: Save    ESC: Exit    F1: General Help  
 F5: Previous Values    F6: Fail-Safe Defaults    F7: Optimized Defaults

### ☞ ACPI Suspend Type

시스템이 일시 중단으로 들어갈 때의 ACPI 절전 상태를 지정합니다.

- ▶▶ S1(POS)    시스템이 ACPI S1(Power on Suspend) 절전 상태로 들어가도록 설정합니다. S1 절전 상태에서 시스템은 일시 중단된 것처럼 보이고 저전력 모드에 있게 됩니다. 시스템 작동은 언제든지 재개될 수 있습니다.
- ▶▶ S3(STR)    시스템이 ACPI S3(Suspend to RAM) 절전 상태(기본값)로 들어가도록 설정합니다. S3 절전 상태에서 시스템은 꺼진 것처럼 보이고 S1 상태보다 적은 전력을 소비합니다. 웨이크-업 장치나 이벤트로부터 신호를 받으면 시스템이 절전 상태로 들어가기 전 작동 상태로 재개합니다.

### ☞ Soft-Off by PWR-BTTN

전원 버튼을 사용하여 MS-DOS 모드에서 컴퓨터를 끄는 방법을 구성합니다.

- ▶▶ Instant-Off    전원 버튼을 누르면 시스템이 즉시 꺼집니다. (기본값)
- ▶▶ Delay 4 Sec.    전원 버튼을 4초 동안 누르면 시스템이 꺼집니다. 전원 버튼을 4초 미만 동안 누르면 시스템이 일시 중단 모드로 들어갑니다.

### ☞ PME Event Wake Up

PCI 또는 PCIe 장치가 보내는 웨이크-업 신호에 의해 시스템이 ACPI 절전 상태에서 깨어날 수 있도록 합니다. 이 기능을 사용하려면 +5VSB에 적어도 1A를 공급하는 ATX 전원 공급 장치가 필요합니다. (기본값: Enabled)

### ☞ Power On by Ring

웨이크-업 기능을 지원하는 모뎀이 보내는 웨이크-업 신호에 의해 시스템이 ACPI 절전 상태에서 깨어날 수 있도록 합니다. (기본값: Enabled)

(주) Windows® Vista® 운영 체제에서만 지원됩니다.

☞ **Resume by Alarm**

원하는 시각에 시스템 전원을 켜지를 결정합니다. (기본값: Disabled)  
사용하도록 설정하는 경우 날짜와 시간은 다음과 같이 설정하십시오.

▶▶ **Date (of Month) Alarm:** 매일 특정 시각 또는 매월 특정 날짜에 시스템을 켭니다.

▶▶ **Time (hh: mm: ss) Alarm:** 시스템 전원이 자동으로 켜지는 시각을 설정하십시오.

주: 이 기능을 사용할 때는 부적절한 운영 체제 종료 또는 AC 전원 제거를 피하십시오.  
그러지 않으면 설정이 적용되지 않을 수 있습니다.

☞ **HPET Support (☞)**

Windows® Vista® 운영 체제에 대해 HPET(고성능 이벤트 타이머)를 사용 또는 사용하지 않도록 설정합니다. (기본값: Enabled)

☞ **HPET Mode (☞)**

Windows® Vista® 운영 체제의 HPET 모드를 선택할 수 있도록 합니다. 32 비트 Windows® Vista® 를 설치할 경우를 선택합니다. **32-bit mode** 를 선택하고 64 비트 Windows® Vista® 를 선택 할 경우. **64-bit mode** 를 선택합니다. (기본값: 32-bit mode)

☞ **Power On By Mouse**

시스템이 PS/2 마우스 웨이크-업 이벤트에 의해 켜질 수 있도록 합니다.

주: 이 기능을 사용하려면 +5VSB에 적어도 1A를 공급하는 ATX 전원 공급 장치가 필요합니다.

▶▶ **Disabled** 이 기능을 사용하지 않도록 설정합니다. (기본값)

▶▶ **Double Click** PS/2 마우스 왼쪽 버튼을 두 번 클릭하면 시스템 전원이 켜집니다.

☞ **Power On By Keyboard**

시스템이 PS/2 키보드 웨이크-업 이벤트에 의해 켜질 수 있도록 합니다.

주: +5VSB에 적어도 1A를 공급하는 ATX 전원 공급 장치가 필요합니다.

▶▶ **Disabled** 이 기능을 사용하지 않도록 설정합니다. (기본값)

▶▶ **Password** 시스템을 켤 때 입력해야 해야 하는 1자에서 5자 사이의 암호를 설정하십시오.

▶▶ **Keyboard 98** Windows 98 키보드의 POWER 버튼을 누르면 시스템이 꺼집니다.

☞ **KB Power ON Password**

**Power On by Keyboard** 가 **Password** 로 설정되어 있으면 암호를 설정하십시오. 이 항목을 <Enter> 키로 누르고 최대 5자의 암호를 설정한 후 <Enter> 키를 눌러 적용하십시오. 시스템을 켜려면 암호를 입력하고 <Enter> 키를 누르십시오.

주: 암호를 취소하려면 이 항목을 <Enter> 키로 누르십시오. 암호 설정을 지우려면 암호를 묻는 메시지가 나타났을 때 암호를 입력하지 않고 <Enter> 키를 다시 누르십시오.

☞ **AC Back Function**

AC 정전에서 전기가 다시 들어온 후의 시스템 상태를 결정합니다.

▶▶ **Soft-Off** AC 전원이 다시 들어와도 시스템이 꺼진 상태로 있습니다. (기본값)

▶▶ **Full-On** AC 전원이 다시 들어오면 시스템이 켜집니다.

▶▶ **Memory** AC 전원이 다시 들어오면 시스템이 마지막으로 알려진 어웨이크 상태로 돌아갑니다.

(주) Windows® Vista® 운영 체제에서만 지원됩니다.

## 2-8 PnP/PCI Configurations

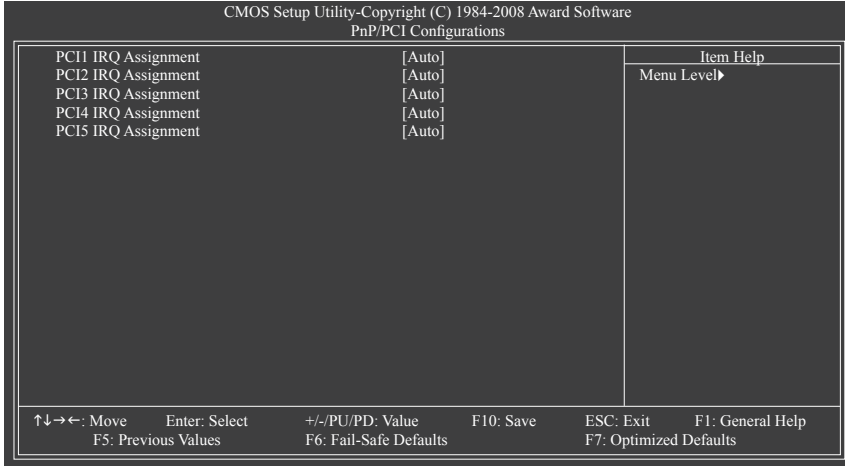

### ☞ PCI1 IRQ Assignment

- ▶▶ Auto
- ▶▶ 3,4,5,7,9,10,11,12,14,15

BIOS가 첫째 PCI 슬롯에 IRQ를 자동 할당합니다. (기본값)  
첫째 PCI 슬롯에 IRQ 3,4,5,7,9,10,11,12,14,15 를 할당합니다.

### ☞ PCI2 IRQ Assignment

- ▶▶ Auto
- ▶▶ 3,4,5,7,9,10,11,12,14,15

BIOS가 둘째 PCI 슬롯에 IRQ를 자동 할당합니다. (기본값)  
둘째 PCI 슬롯에 IRQ 3,4,5,7,9,10,11,12,14,15 를 할당합니다.

### ☞ PCI3 IRQ Assignment

- ▶▶ Auto
- ▶▶ 3,4,5,7,9,10,11,12,14,15

BIOS가 IRQ를 세 번째 PCI 슬롯에 자동 할당합니다. (기본값)  
IRQ 3,4,5,7,9,10,11,12,14,15 를 세 번째 PCI 슬롯에 할당합니다.

### ☞ PCI4 IRQ Assignment

- ▶▶ Auto
- ▶▶ 3,4,5,7,9,10,11,12,14,15

BIOS가 IRQ를 네 번째 PCI 슬롯에 자동 할당합니다. (기본값)  
IRQ 3,4,5,7,9,10,11,12,14,15를 네 번째 PCI 슬롯에 할당합니다.

### ☞ PCI5 IRQ Assignment

- ▶▶ Auto
- ▶▶ 3,4,5,7,9,10,11,12,14,15

BIOS가 IRQ를 다섯 번째 PCI 슬롯에 자동 할당합니다. (기본값)  
IRQ 3,4,5,7,9,10,11,12,14,15를 다섯 번째 PCI 슬롯에 할당합니다.

## 2-9 PC Health Status

CMOS Setup Utility-Copyright (C) 1984-2008 Award Software PC Health Status		
		Item Help
Reset Case Open Status	[Disabled]	Menu Level▶
Case Opened	No	
Vcore	1.316V	
DDR18V	1.808V	
+3.3V	3.264V	
+12V	12.105V	
Current System Temperature	43°C	
Current CPU Temperature	28°C	
Current CPU FAN Speed	2518 RPM	
Current SYSTEM FAN2 Speed	0 RPM	
Current SYSTEM FAN1 Speed	0 RPM	
CPU Warning Temperature	[Disabled]	
CPU FAN Fail Warning	[Disabled]	
SYSTEM FAN2 Fail Warning	[Disabled]	
SYSTEM FAN1 Fail Warning	[Disabled]	
CPU Smart FAN Control	[Auto]	
CPU Smart FAN Mode	[Auto]	
↑↓→←: Move    Enter: Select    +/-/PU/PD: Value    F10: Save    ESC: Exit    F1: General Help F5: Previous Values    F6: Fail-Safe Defaults    F7: Optimized Defaults		

### ☞ Reset Case Open Status

이전 켜기 침입 상태의 기록을 보존하거나 삭제합니다. **Enabled** 는 이전 켜기 침입 상태의 기록을 삭제하며 다음번 부팅할 때 **Case Opened** 필드에는 “No”가 표시됩니다. (기본값: Disabled)

### ☞ Case Opened

메인보드 CI 헤더에 연결된 켜기 침입 감지 장치의 감지 상태를 표시합니다. 시스템 켜기 덮개가 제거되면 이 필드에 “Yes”가 표시됩니다. 그렇지 않으면 “No”가 표시됩니다. 켜기 침입 상태 기록을 지우려면 **Reset Case Open Status** 를 **Enabled** 로 설정하고 설정을 CMOS에 저장한 후 시스템을 다시 시작하십시오.

### ☞ Current Voltage(V) Vcore/DDR18V/+3.3V/+12V

현재 시스템 전압을 표시합니다.

### ☞ Current System/CPU Temperature

현재 시스템/CPU 온도를 표시합니다.

### ☞ Current CPU/SYSTEM FAN Speed (RPM)

CPU/시스템 팬 현재 속도를 표시합니다.

### ☞ CPU Warning Temperature

CPU 온도의 경고 임계값을 설정합니다. CPU 온도가 임계값을 초과하면 BIOS가 경고음을 냅니다. 옵션: Disabled(기본값), 60°C/140°F, 70°C/158°F, 80°C/176°F, 90°C/194°F.

### ☞ CPU/SYSTEM FAN Fail Warning

CPU/시스템 팬이 연결되어 있지 않거나 고장이면 시스템이 경고음을 내도록 합니다. 이 경우 팬 상태나 팬 연결을 확인하십시오. (기본값: Disabled)



### ☞ CPU Smart FAN Control

CPU 팬 속도 제어 기능을 사용 또는 사용하지 않도록 설정합니다. BIOS에서 이 기능을 사용할 것인지 여부를 결정합니다. 시스템 요구 사항에 따라 **Easy Tune**을 사용하여 팬 속도를 조정할 수 있습니다. **Disabled**로 설정된 경우, CPU 팬은 최고 속도로 작동합니다. (기본값: Auto)

### ☞ CPU Smart FAN Mode

CPU 팬 속도를 제어하는 방법을 지정합니다. 이 항목은 **CPU Smart FAN Control**가 **Enabled** 또는 **Auto**로 설정되었을 때만 구성할 수 있습니다.

- ▶▶ **Auto**            BIOS에서 설치된 CPU 팬의 종류를 자동 감지하고 최적의 CPU 팬 제어 모드를 설정합니다. (기본값)
- ▶▶ **Voltage**        3핀 CPU 팬용 전압 모드를 설정합니다.
- ▶▶ **PWM**            4핀 CPU 팬용 PWM 모드를 설정합니다.

참고: **Voltage** 모드는 3핀 CPU 팬 또는 4핀 CPU 팬용으로 설정할 수 있습니다. 그러나 Intel PWM 팬 사양을 따르지 않은 4핀 CPU 팬의 경우, PWM 모드를 선택하면 팬 속도를 효과적으로 줄이지 못할 수 있습니다.

## 2-10 Load Fail-Safe Defaults

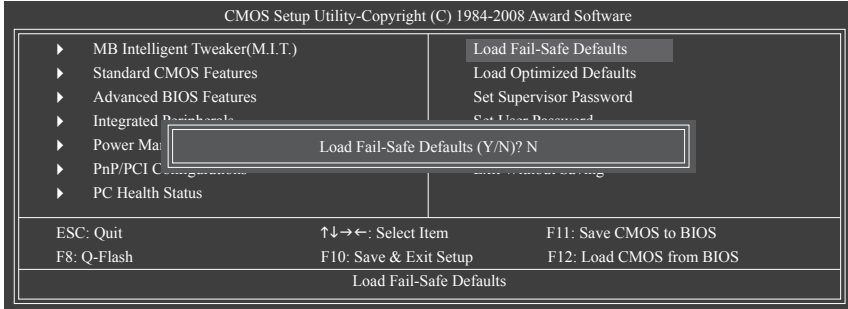

가장 안전한 BIOS 기본 설정값을 로드하려면 이 항목을 <Enter> 키로 누른 후 <Y> 키를 누르십시오. 시스템이 불안정해지면 메인보드에 가장 안전하고 가장 안정적인 BIOS 설정값인 고장 안전 기본값을 로드해볼 수도 있습니다.

## 2-11 Load Optimized Defaults

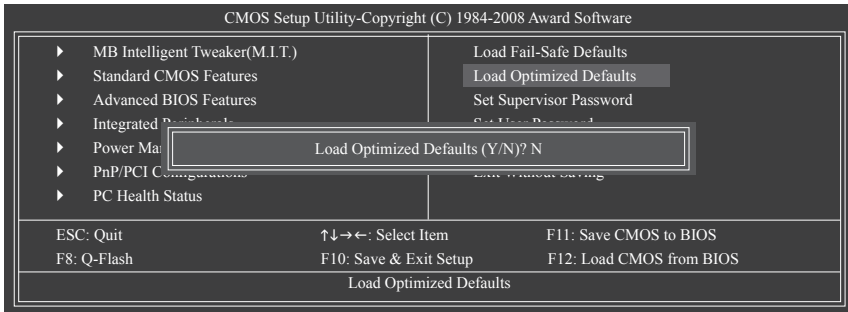

최적의 BIOS 기본 설정값을 로드하려면 이 항목을 <Enter> 키로 누른 후 <Y> 키를 누르십시오. BIOS 기본 설정값은 시스템이 최적 상태로 작동하는 데 도움이 됩니다. BIOS를 업데이트하거나 CMOS 값을 지운 후에는 항상 최적화된 기본값을 로드하십시오.

## 2-12 Set Supervisor/User Password

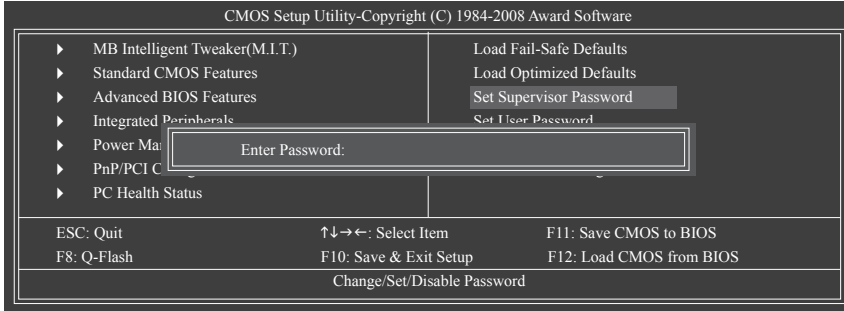

이 항목을 <Enter> 키로 누르고 최대 8자의 암호를 입력한 후 <Enter> 키를 누르십시오. 암호 확인을 요청하는 메시지가 나타납니다. 암호를 다시 입력하고 <Enter> 키를 누르십시오.

BIOS 셋업 프로그램이 두 개의 개별 암호를 지정할 수 있게 합니다.

### ↳ Supervisor Password

시스템 암호가 설정되어 있고 **Advanced BIOS Features** 의 **Password Check** 항목이 **Setup** 으로 설정되어 있으면 BIOS 셋업으로 들어가고 BIOS를 변경하려면 관리자 암호를 입력해야 합니다.

**Password Check** 항목이 **System**, 으로 설정되어 있으면 시스템을 시작할 때와 BIOS 셋업으로 들어갈 때 관리자 암호(또는 사용자 암호)를 입력해야 합니다.

### ↳ User Password

**Password Check** 항목이 **System** 으로 설정되어 있으면 시스템을 시작할 때 시스템 부팅을 계속하려면 관리자 암호(또는 사용자 암호)를 입력해야 합니다. BIOS 셋업에서, BIOS 설정을 변경하려면 관리자 암호를 입력해야 합니다. 사용자 암호는 BIOS 설정을 볼 수만 있고 변경하지는 못하게 합니다.

암호를 지우려면 암호 항목을 <Enter> 키로 누르고 암호를 요청하는 메시지가 나타나면 <Enter> 키를 다시 누르십시오. "PASSWORD DISABLED" 메시지가 나타나서 암호가 취소되었음을 알립니다.

## 2-13 Save & Exit Setup

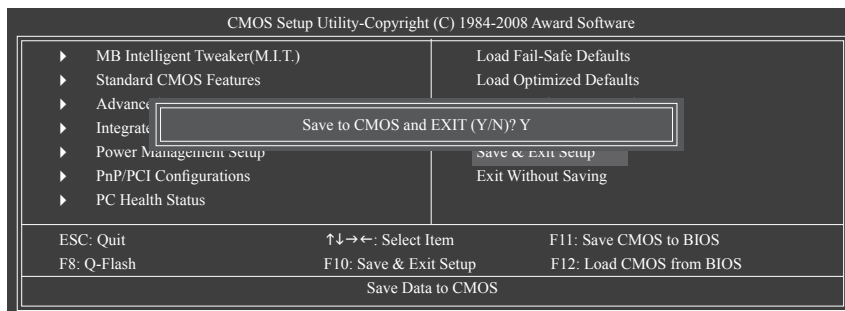

이 항목을 <Enter> 키로 누른 후 <Y> 키를 누르십시오. 변경 내용이 CMOS에 저장되고 BIOS 셋업 프로그램이 종료됩니다. BIOS 셋업 주 메뉴로 돌아가려면 <N> 또는 <Esc> 키를 누르십시오.

## 2-14 Exit Without Saving

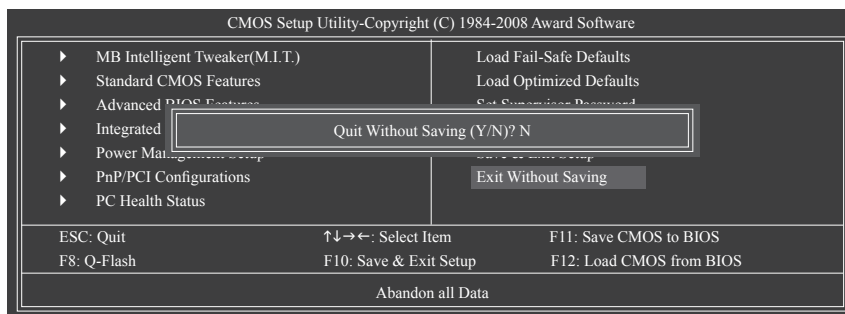

이 항목을 <Enter> 키로 누른 후 <Y> 키를 누르십시오. BIOS 셋업에서 변경한 내용이 CMOS에 저장되지 않고 BIOS 셋업이 종료됩니다. BIOS 셋업 주 메뉴로 돌아가려면 <N> 또는 <Esc> 키를 누르십시오.

## 제3장 드라이버 설치



- 드라이버를 설치하기 전에 운영 체제를 먼저 설치하십시오. (다음 지시사항은 Windows XP를 예시 운영 체제로 사용합니다.)
- 운영 체제를 설치한 후 메인보드 드라이버 디스크를 광 드라이브에 넣으십시오. 아래 스크린 샷과 같은 드라이버 자동 실행 화면이 자동으로 표시됩니다. (드라이버 자동 실행 화면이 자동으로 나타나지 않으면 내 컴퓨터로 이동하여 광 드라이브를 두 번 클릭하고 **Run.exe** 프로그램을 실행하십시오.)

### 3-1 Installing Chipset Drivers



Now Loading Please wait...

드라이버 디스크를 넣으면 “Xpress Install” 이 시스템을 자동으로 스캔한 후 설치에 권장되는 모든 드라이버를 나열합니다. **Install All (모두 설치)** 버튼을 클릭하면, “Xpress Install” 이 모든 권장 드라이브를 설치합니다. 또는 **Install Single Items (단일 항목 설치)**를 클릭하여 설치하려는 드라이버를 수동으로 선택할 수 있습니다.

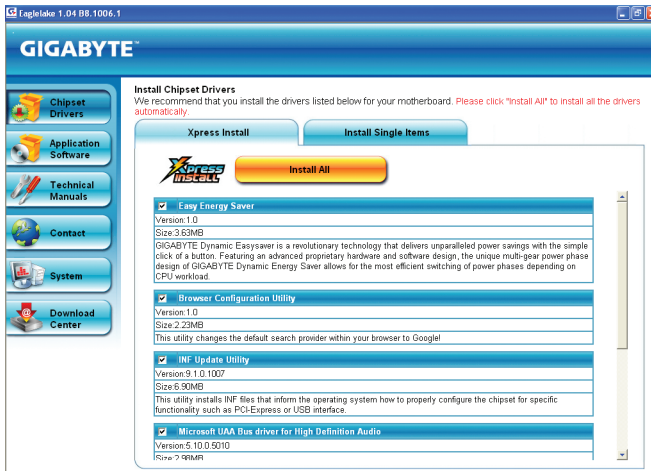

- “Xpress Install” 이 드라이버를 설치하는 동안에는 표시된 팝업 대화상자를 무시하십시오 (예: **Found New Hardware Wizard**). 그렇게 하지 않을 경우 드라이버 설치에 영향을 미칠 수 있습니다.
- 일부 장치 드라이버는 드라이버 설치 중에 시스템을 자동으로 다시 시작합니다. 시스템이 다시 시작되면 “Xpress Install” 이 계속해서 다른 드라이버를 설치합니다.
- 드라이버 설치가 완료되면 화면 지시에 따라 시스템을 다시 시작하십시오. 메인보드 드라이버 디스크에 포함된 다른 응용 프로그램을 설치할 수 있습니다.
- Windows XP 운영 체제에서 USB 2.0 드라이버가 지원되도록하려면 Windows XP 서비스 팩 1 이상을 설치하십시오. SP1 (또는 그 이상) 을 설치한 후 장치 관리자의 **범용 직렬 버스 (USB) 컨트롤러**에 여전히 물음표가 있으면 마우스 오른쪽 버튼으로 클릭하고 **Uninstall** 를 선택하여 물음표를 제거한 후 시스템을 다시 시작하십시오. (그러면 시스템이 USB 2.0 드라이버를 자동 감지하고 설치합니다.)

## 3-2 Application Software

이 페이지는 GIGABYTE 가 개발한 모든 도구와 응용 프로그램 및 일부 무료 소프트웨어를 표시합니다. 설치할 항목을 선택한 후 **Install** 버튼을 누를 수 있습니다..

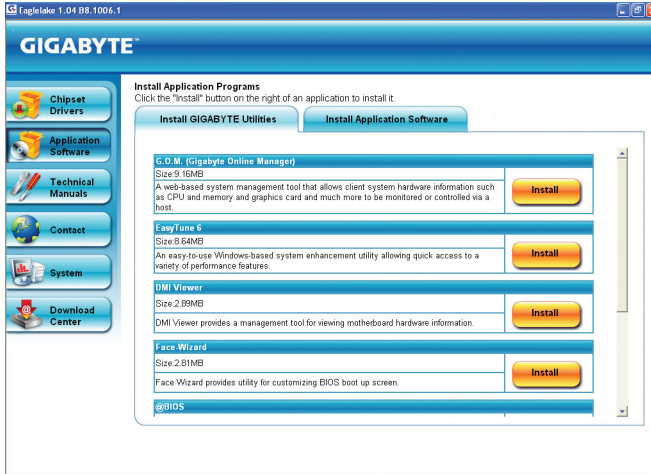

## 3-3 Technical Manuals

이 페이지에서는 GIGABYTE 의 응용 프로그램 안내서, 이 드라이브 디스크의 내용 설명 및 메인보드 설명서를 제공합니다.

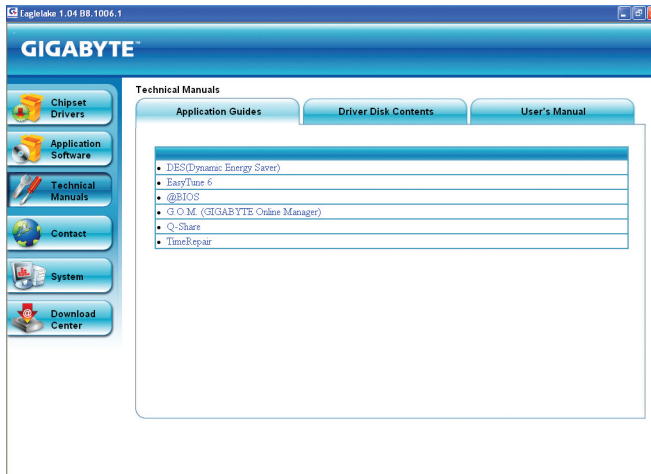

### 3-4 Contact

이 페이지의 URL을 클릭하면 GIGABYTE 웹 사이트에 링크할 수 있습니다. 또는 이 설명서의 마지막 페이지를 통해서 GIGABYTE 대만 본사나 전세계 지점의 연락처 정보를 확인해도 됩니다.



### 3-5 System

이 페이지에서는 기본 시스템 정보를 제공합니다.

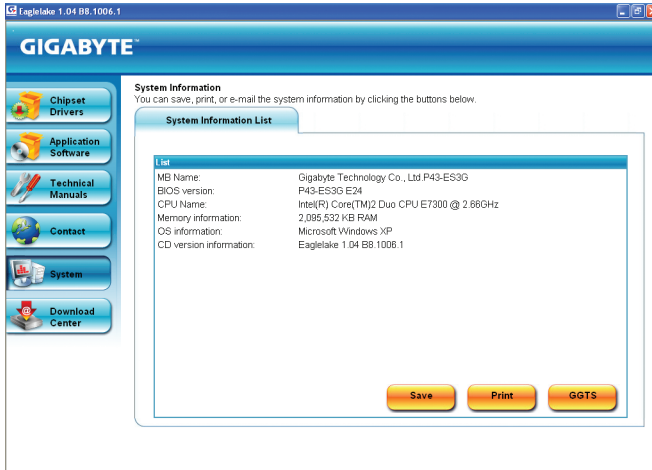

### 3-6 Download Center

BIOS, 드라이버 또는 응용 프로그램을 업데이트하려면, **다운로드 센터** 버튼을 클릭하여 GIGABYTE 웹 사이트로 이동하십시오. BIOS, 드라이버 또는 응용 프로그램의 최신 버전이 표시됩니다.

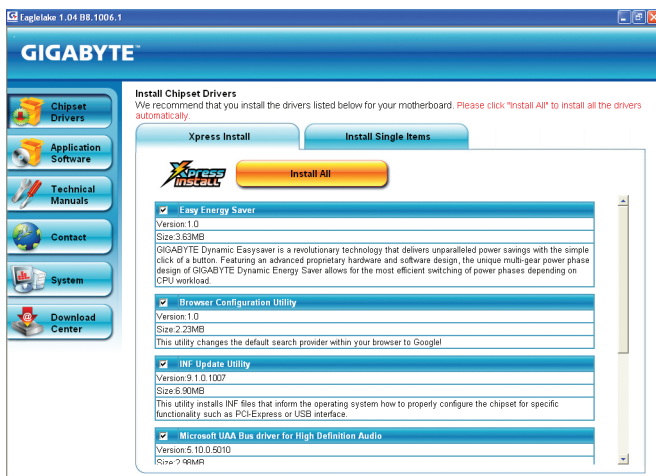



## 제4장 공유 기능

### 4-1 Xpress Recovery2



Xpress Recovery2는 시스템 데이터를 빠르게 압축백업하고 복원할 수 있게 하는 유틸리티입니다. NTFS, FAT32 및 FAT16 파일 시스템을 지원하는 Xpress Recovery2는 PATA 및 SATA 하드 드라이브의 데이터를 백업하고 복원할 수 있습니다.

#### 시작하기 전에:

- Xpress Recovery2는 첫 번째 물리적 하드 드라이브\*의 운영 체제를 확인합니다. Xpress Recovery2는 운영 체제가 설치된 첫 번째 물리적 하드 드라이브만 백업/복원할 수 있습니다.
- Xpress Recovery2는 하드 드라이브 끝에 백업 파일을 저장하므로 할당되지 않은 충분한 공간을 사전에 확보하십시오.(10 GB 이상이 권장되며 실제 크기 요구 사항은 데이터의 양에 따라 다릅니다).
- 운영 체제와 드라이버를 설치한 후 곧 시스템을 백업하는 것이 좋습니다.
- 데이터의 양과 하드 드라이브 액세스 속도는 데이터를 백업/복원하는 속도에 영향을 미칩니다.
- 하드 드라이브를 백업하는 것이 복원하는 것보다 더 오래 걸립니다.

#### 시스템 요구 사항:

- Intel® 플랫폼
- 최소 64 MB의 시스템 메모리
- VESA 호환 그래픽 카드
- Windows® XP SP1 이상



- Xpress Recovery와 Xpress Recovery2는 서로 다른 유틸리티입니다. 예를 들어 Xpress Recovery로 만든 백업 파일은 Xpress Recovery2를 사용하여 복원할 수 없습니다.
- USB 하드 드라이브는 지원되지 않습니다.
- RAID/AHCI 모드의 하드 드라이브는 지원되지 않습니다.

\*\*\* Xpress Recovery2는 다음 순서대로 첫 번째 물리적 하드 드라이브를 확인합니다. 첫째 PATA IDE 커넥터, 둘째 PATA IDE 커넥터, 첫째 SATA 커넥터, 둘째 SATA 커넥터 등. 예를 들어 하드 드라이브가 첫째 IDE와 첫째 SATA 커넥터에 연결되어 있으면 첫째 IDE 커넥터의 하드 드라이브가 첫 번째 물리적 드라이브입니다. 하드 드라이브가 첫째와 둘째 SATA 커넥터에 연결되어 있으면 첫째 SATA 커넥터의 하드 드라이브가 첫 번째 물리적 드라이브입니다.

## 설치 및 구성

(다음 절차에는 운영 체제의 예로 Windows XP를 사용합니다.)

### A. Windows XP 설치 및 하드 드라이브 파티셔닝하기

1. CD ROM 드라이브를 BIOS 설정 프로그램에 있는 “고급 BIOS 기능”에서 첫 번째 부팅 장치로 설정합니다. 변경 내용을 저장한 다음 종료합니다.
2. 하드 드라이브를 파티셔닝할 때는(그림 1) Xpress Recovery2가 이용할 수 있는 할당되지 않은 공간을 남겨두십시오(그림 2). (10 GB 이상이 권장되며 실제 크기 요구 사항은 데이터의 양에 따라 다릅니다.)



그림 1



그림 2

3. 파일 시스템을 선택하고(예를 들면 NTFS) 운영 체제 설치를 시작합니다(그림 3).

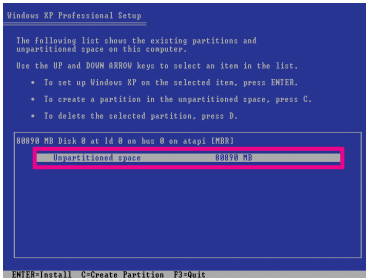

그림 3

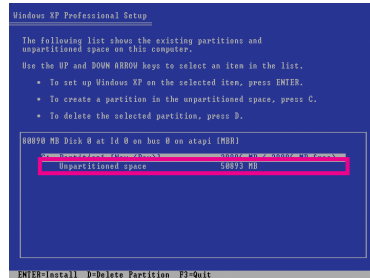
4. 운영 체제 설치가 완료되면 바탕 화면의 **내 컴퓨터** 아이콘을 두 번 클릭하고 **관리**를 선택합니다(그림 4). **컴퓨터 관리**로 이동하여 디스크 할당을 확인하십시오. Xpress Recovery2가 백업 파일을 할당되지 않은 공간(위쪽의 검은 줄)에 저장합니다(그림 5). 할당되지 않은 공간이 부족하면 Xpress Recovery2가 백업 파일을 저장할 수 없음에 주의하십시오.



그림 4

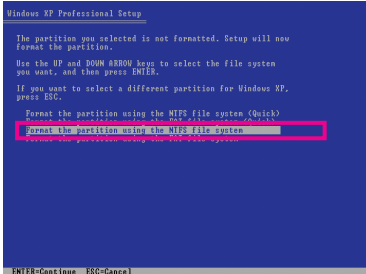

그림 5

5. 운영 체제를 설치하기 전에 하드 드라이브가 올바르게 파티션되어 있지 않으면 하드 드라이브의 사용 가능한 공간을 사용하여 새 파티션을 만들 수 있습니다. 하지만, **디스크 관리**가 하드 드라이브에는 할당되지 않은 공간 없이 시스템 파티션만 있다고 표시하면 새 파티션을 만들거나 Xpress Recovery2를 사용할 수 없습니다. 이 경우 운영 체제를 다시 설치하고 하드 드라이브를 다시 파티션하십시오.

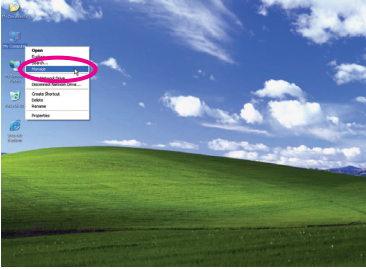

그림 6

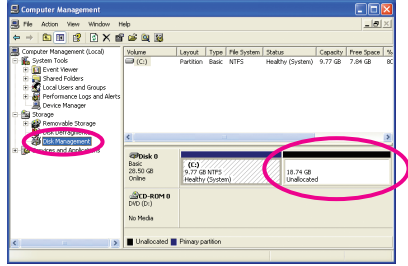

그림 7

새 파티션 마법사에서 **주 파티션**을 선택해야 합니다. 그러면 할당되지 않은 공간은 Xpress Recovery2가 사용할 수 있도록 예약됩니다.

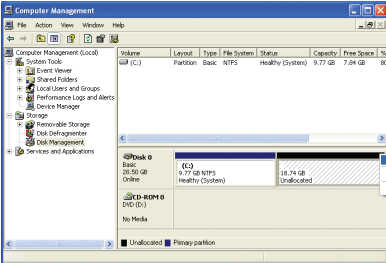
## B. Xpress Recovery2 에 액세스하기

1. Xpress Recovery2 에 처음으로 액세스하려면 메인보드 드라이버 디스크에서 부팅합니다. 다음 메시지가 나타날 경우: Press any key to startup Xpress Recovery2, (그림 8)메시지가 나타나면 아무 키나 눌러 Xpress Recovery2 로 들어갑니다.

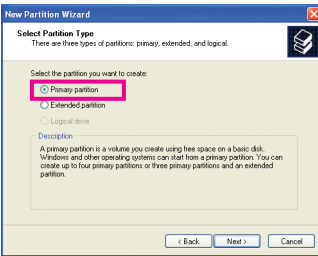

2. Xpress Recovery2 의 백업 기능을 처음으로 사용한 후 Xpress Recovery2 가 하드 드라이브에 영구히 유지됩니다. 이후 Xpress Recovery2 로 들어가려면 POST 도중 <F9> 키를 누르십시오. (그림 9)

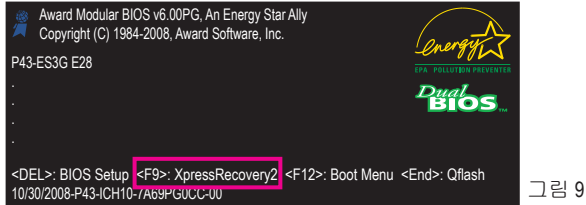

## C. Using the Backup Function in Xpress Recovery2

1. **BACKUP** 을 선택하여 하드 드라이브 데이터 백업을 시작합니다. (그림 10)
2. 그러면 Xpress Recovery2가 첫 번째 물리적 하드 드라이브를 대상 드라이브로 지정하여 검색하고 이 드라이브에 Windows 운영 체제가 포함되어 있는지를 감지합니다. Windows 운영 체제가 발견되면 Xpress Recovery2가 백업 과정을 시작합니다(그림 11).



그림 10



그림 11

3. 완료되었으면 **Disk Management** 로 이동하여 디스크 할당을 확인합니다.



그림 12

Xpress Recovery2 가 백업 이미지 파일을 저장할 새 파티션을 자동으로 만듭니다.

## D. Xpress Recovery2 의 복원 기능 사용하기

시스템이 고장 난 경우 **RESTORE** 를 선택하여 백업을 하드 드라이브에 복원합니다. 이전에 백업을 만들지 않았다면 **RESTORE** 옵션이 나타나지 않습니다. (그림 13, 14)

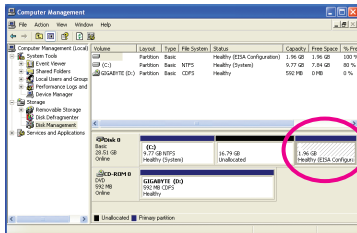

그림 13



그림 14

## E. 백업 제거하기

1. 백업 파일을 제거하려면 **REMOVE** 를 선택합니다 (그림 15).
2. 백업 파일이 제거된 후 **Disk Management** 에는 아무런 백업 이미지 파일도 표시되지 않고 여유 하드 드라이브 공간이 확보됩니다 (그림 16).



그림 15



그림 16

## F. Exiting Xpress Recovery2

Xpress Recovery2 를 종료하려면 **REBOOT** 를 선택하십시오.

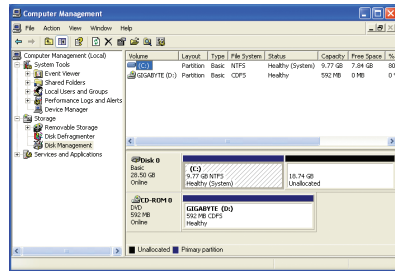

그림 17

## 4-2 BIOS 업데이트 유틸리티

GIGABYTE 메인보드는 두 개의 독특한 BIOS 업데이트 도구, 즉 Q-Flash™ 및 @BIOS™를 제공합니다. GIGABYTE Q-Flash 및 @BIOS는 사용하기가 쉬우며 MS-DOS 모드로 들어갈 필요 없이 BIOS를 업데이트할 수 있게 합니다. 또한, 이 메인보드는 물리적 BIOS 칩을 하나 더 추가함으로써 컴퓨터의 안전성과 안정성에 대한 보호를 향상시키는 DualBIOS™ 설계를 갖추고 있습니다.



### DualBIOS™란 무엇입니까?

DualBIOS를 지원하는 메인보드에는 주 BIOS와 백업 BIOS 두 개의 BIOS가 탑재되어 있습니다. 통상적으로 시스템은 주 BIOS로 작동합니다. 하지만, 주 BIOS가 손상되면 다음번에 시스템을 부팅할 때 백업 BIOS가 역할을 인계받아 BIOS 파일을 주 BIOS로 복사하여 정상적인 시스템 작동을 보장합니다. 시스템 안전성을 위해 사용자는 백업 BIOS를 수동으로 업데이트할 수 없습니다.



### Q-Flash™란 무엇입니까?

Q-Flash를 사용하면 MS-DOS 또는 Windows와 같은 운영 체제로 먼저 들어가지 않고도 시스템 BIOS를 업데이트할 수 있습니다. BIOS에 내장된 Q-Flash 도구는 복잡한 BIOS 플래싱 과정을 수행해야 하는 골치 아픈 일에서 자유롭게 합니다.



### @BIOS™란 무엇입니까?

@BIOS는 Windows 환경에 있으면서 시스템 BIOS를 업데이트할 수 있게 합니다. @BIOS는 가장 가까운 @BIOS 서버 사이트에서 최신 BIOS 파일을 다운로드하여 BIOS를 업데이트합니다.

### 4-2-1 Q-Flash Utility 로 BIOS 업데이트하기

#### A. 시작하기 전에:

1. GIGABYTE 웹 사이트에서 사용자 메인보드 모델에 맞는 최신 압축 BIOS 업데이트 파일을 다운로드합니다.
2. 파일 압축을 해제하고 플로피 디스크, USB 플래시 드라이브 또는 하드 드라이브에 새 BIOS 파일 (예: P43ES3G.F1)을 저장합니다. 참고: USB 플래시 드라이브 또는 하드 드라이브는 FAT32/16/12 파일 시스템을 사용해야 합니다.
3. 시스템을 다시 시작합니다. POST 중에 <End> 키를 눌러 Q-Flash 로 들어갑니다. 참고: POST 중에 <End> 키를 누르거나 BIOS 셋업에서 <F8> 키를 눌러 Q-Flash 에 액세스할 수 있습니다. 하지만, BIOS 업데이트 파일이 RAID/AHCI 모드의 하드 드라이브 또는 독립 IDE/SATA 컨트롤러에 연결된 하드 드라이브에 저장되었다면 POST 중에 <End> 키를 눌러 Q-Flash 에 액세스하십시오.

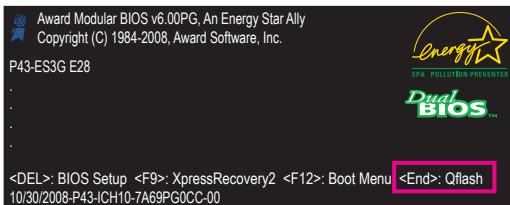

BIOS 플래싱은 잠재적으로 위험하므로 신중하게 수행하십시오. 부적절한 BIOS 플래싱은 시스템 고장을 일으킬 수 있습니다.

## B. BIOS 업데이트하기

BIOS를 업데이트할 때는 BIOS 파일이 저장된 위치를 선택하십시오. 다음 절차는 사용자가 플로피 디스크에 BIOS 파일을 저장했다고 가정합니다.

1 단계:

1. BIOS 파일이 포함된 플로피 디스크를 플로피 디스크 드라이브에 넣습니다. Q-Flash의 주 메뉴에서 위로 또는 아래로 화살표 키를 사용하여 **Update BIOS from Drive**를 선택하고 <Enter> 키를 누릅니다.



- **Save Main BIOS to Drive** 옵션은 현재 BIOS 파일을 저장할 수 있도록 합니다.
- Q-Flash는 FAT32/16/12 파일 시스템을 사용하는 USB 플래시 드라이브 또는 하드 드라이브만 지원합니다.
- BIOS 업데이트 파일이 RAID/AHCI 모드의 하드 드라이브 또는 독립 IDE/SATA 컨트롤러에 연결된 하드 드라이브에 저장되었다면 POST 중에 <End> 키를 눌러 Q-Flash에 액세스하십시오.

2. **Floppy A**를 선택하고 <Enter> 키를 누릅니다.

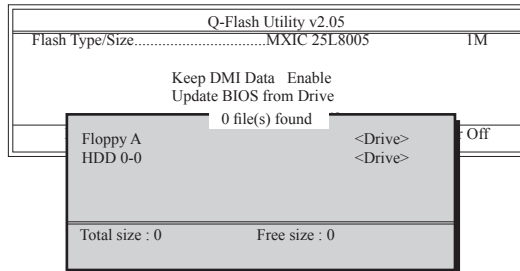

3. BIOS 업데이트 파일을 선택하고 <Enter> 키를 누릅니다.



BIOS 업데이트 파일이 사용자 메인보드 모델에 맞는지 확인하십시오.

2 단계:

시스템이 플로피 디스크에서 BIOS 파일을 읽는 과정이 화면에 표시됩니다. “Are you sure to update BIOS?” 메시지가 나타나면 <Enter> 키를 눌러 BIOS 업데이트를 시작합니다. 모니터에 업데이트 과정이 표시됩니다.



- 시스템이 BIOS를 읽거나 업데이트하는 동안 시스템을 끄거나 다시 시작하지 마십시오.
- 시스템이 BIOS를 업데이트하고 있을 때 플로피 디스크, USB 플래시 드라이브 또는 하드 드라이브를 제거하지 마십시오.

3 단계:

업데이트 과정이 완료되면 아무 키나 눌러 주 메뉴로 돌아옵니다.

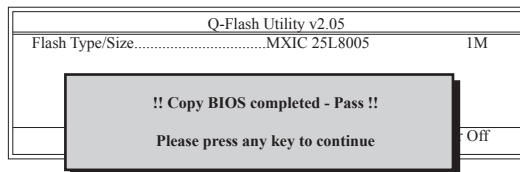

4 단계:

<Esc> 키를 누른 후 <Enter> 키를 눌러 Q-Flash를 종료하고 시스템을 다시 부팅합니다. 시스템이 다시 부팅될 때 POST 화면에 새 BIOS 버전이 나타납니다.

5 단계:

POST 중에 <Delete> 키를 눌러 BIOS 셋업으로 들어갑니다. **Load Optimized Defaults** 를 선택하고 <Enter> 키를 눌러 BIOS 기본값을 로드합니다. BIOS 업데이트 후에는 시스템이 모든 주변 장치를 다시 검색하므로 BIOS 기본값을 다시 로드하는 것이 좋습니다.

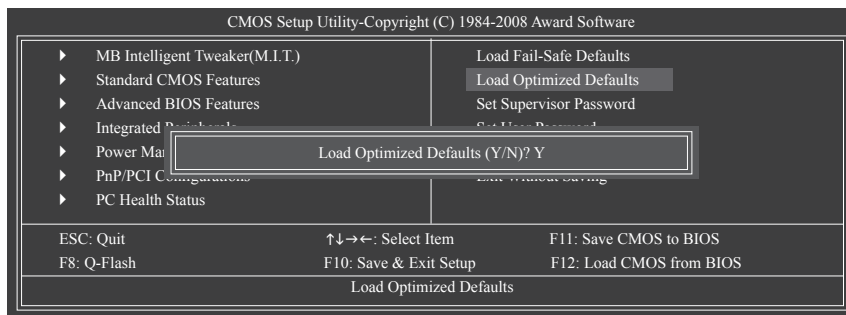

BIOS 기본값을 로드하려면 <Y> 키를 누르십시오.

6 단계:

**Save & Exit Setup** 을 선택한 후 <Y> 키를 눌러 설정을 CMOS 에 저장하고 BIOS 셋업을 종료합니다. 시스템이 다시 시작되면 절차가 완료됩니다.



## 4-2-2 @BIOS 유틸리티로 BIOS 업데이트하기

### A. 시작하기 전에:

1. Windows 에서 응용 프로그램과 TSR (종료 후 상주) 프로그램을 모두 닫습니다. 이렇게 하면 BIOS 업데이트를 수행할 때 예기치 않은 장애를 방지하는 데 도움이 됩니다.
2. BIOS 업데이트 과정 동안 인터넷 연결이 안정적일 수 있게 하고 인터넷 연결을 중단하지 마십시오. 예를 들면 정전을 피하고 인터넷을 끄지 않도록 하십시오. 그러지 않으면 BIOS 가 손상되거나 시스템을 시작하지 못할 수 있습니다.
3. @BIOS 를 사용할 때는 G.O.M. (GIGABYTE Online Management) 기능을 사용하지 마십시오.
4. GIGABYTE 제품 보증은 부적절한 BIOS 플래싱으로 인한 BIOS 손상이나 시스템 장애에는 적용되지 않습니다.

### B. @BIOS 사용:



1.  인터넷 업데이트 기능을 사용한 BIOS 업데이트:

**Update BIOS from GIGABYTE Server(GIGABYTE 서버에서 BIOS 업데이트)**를 클릭하고 가장 가까운 @BIOS 서버 사이트를 선택한 다음 사용자의 메인보드 모델과 일치하는 BIOS 파일을 다운로드하십시오. 화면 지시사항을 따르십시오.



사용자의 메인보드에 대한 BIOS 업데이트 파일이 @BIOS 서버 사이트에 없는 경우, GIGABYTE의 웹 사이트에서 BIOS 업데이트 파일을 수동으로 다운로드한 다음 아래의 “인터넷 업데이트를 사용하지 않은 BIOS 업데이트” 지시사항을 따르십시오.

2.  인터넷 업데이트 기능을 사용하지 않은 BIOS 업데이트:

**Update BIOS from File(파일에서 BIOS 업데이트)**을 클릭한 다음, 인터넷이나 다른 소스에서 받은 BIOS 업데이트 파일을 저장할 위치를 선택합니다. 화면 지시사항을 따르십시오.

3.  현재 BIOS 를 파일에 저장합니다:

**Save Current BIOS(현재 BIOS 저장)**을 클릭하여 현재 BIOS 파일을 저장합니다.

4.  **Load BIOS defaults after BIOS Update:**

**Load CMOS default after BIOS update** 확인란을 선택하는 경우, 시스템이 BIOS를 업데이트하고 시스템을 다시 시작하면 BIOS 기본값을 자동으로 로드합니다.

### C. BIOS 업데이트 후:

BIOS 를 업데이트한 후 시스템을 다시 시작하십시오.



깜박이는 BIOS 파일이 사용자의 메인보드 모델과 일치하는지 확인하십시오. 잘못된 BIOS 파일로 BIOS 를 업데이트하면 시스템이 부팅되지 않을 수 있습니다.

### 4-3 EasyTune 6

GIGABYTE의 EasyTune 6은 간단하고 사용법이 용이한 인터페이스로서, 시스템 설정을 미세하게 조정하거나 Windows 환경에서 오버클럭/과전압을 실행할 수 있습니다. 사용자 친화적인 EasyTune 6 인터페이스에는 또한 탭으로 이동하는 CPU 및 메모리 정보 페이지가 있으며, 이로써 사용자가 추가 소프트웨어를 설치하지 않고도 시스템 관련 정보를 읽을 수 있습니다.

#### EasyTune 6 인터페이스

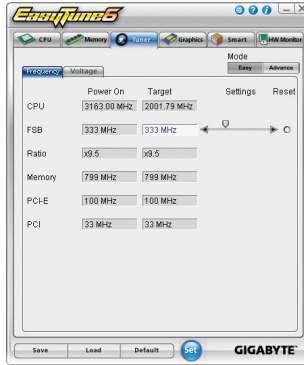

#### 탭 정보

탭	기능
	<b>CPU</b> 탭은 설치된 CPU 및 메인보드에 대한 정보를 제공합니다.
	<b>Memory(메모리)</b> 탭은 설치된 메모리 모듈에 대한 정보를 제공합니다. 특정 슬롯에 대한 메모리 모듈을 선택하여 해당 정보를 볼 수 있습니다.
	Tuner 탭을 사용하면 시스템 클럭 설정 및 전압을 변경할 수 있습니다. <ul style="list-style-type: none"> <li>• <b>Easy mode(이지 모드)</b>에서는 CPU FSB 만 조정할 수 있습니다.</li> <li>• <b>Advanced mode(고급 모드)</b>에서는 슬라이더를 사용하여 개별적으로 시스템 클럭 설정 및 전압 설정을 변경할 수 있습니다.</li> <li>• <b>Save(저장)</b>를 사용하여 현재 설정을 새 프로파일에 저장할 수 있습니다.(.bat 파일).</li> <li>• <b>Load(로드)</b>를 사용하여 프로파일에서 이전 설정을 로드할 수 있습니다. 변경한 다음, <b>Go(이동)</b>를 클릭하여 변경 내용이 적용되었는지 확인하거나, 기본값으로 복원하려면 <b>Default(기본값)</b>를 클릭하십시오. 변경한 다음 설정을 클릭하거나 기본을 클릭하여 기본값으로 복원해야 변경 내용이 적용됩니다.</li> </ul>
	<b>Graphics(그래픽)</b> 탭을 사용하여 ATI 또는 NVIDIA 그래픽 카드에 대한 코어 클럭과 메모리 클럭을 변경할 수 있습니다.
	<b>Smart(스마트)</b> 탭을 사용하여 C.I.A.2 레벨 및 Smart Fan 모드를 지정할 수 있습니다. <b>Smart Fan Advance Mode(스마트 팬 고급 모드)</b> 를 사용하여 설정한 CPU 온도 임계점에 기초하여 CPU 팬 속도를 연속적으로 변경할 수 있습니다.
	<b>HW Monitor(HW 모니터)</b> 탭을 사용하여 하드웨어 온도, 전압 및 팬 속도를 모니터링하고, 온도/팬 속도 알람을 설정할 수 있습니다. 부저에서 경고를 선택하거나 사용자의 사운드 파일을 선택할 수 있습니다.(wav 파일).

EasyTune 6에서 사용 가능한 기능은 메인보드 모델에 따라 달라질 수 있습니다. 회색으로 표시된 영역은 항목을 구성할 수 없거나 기능이 지원되지 않는다는 것을 의미합니다.

부정확한 오버클럭/과전압 설정은 CPU, 칩셋 또는 메모리와 같은 하드웨어 컴포넌트를 손상시켜 이러한 컴포넌트의 가용 수명을 단축시킬 수 있습니다. 오버클럭/과전압을 실행하기 전에, EasyTune 6의 각 기능을 숙지하십시오. 그러지 않으면 시스템 불안정 또는 기타 예기치 못한 결과가 발생할 수 있습니다.

## 4-4 Easy Energy Saver

GIGABYTE Easy Energy Saver<sup>(주 1)</sup>는 버튼을 누르는 것만으로 뛰어난 절전 효과를 얻을 수 있는 혁신적인 기술입니다. 고급 하드웨어 및 소프트웨어 디자인의 GIGABYTE Easy Energy Saver는 컴퓨터의 성능은 그대로 유지하면서 전력 효율은 향상시킬 수 있습니다.

### Easy Energy Saver 인터페이스

#### A. Meter Mode

미터 모드에서 GIGABYTE의 Easy Energy Saver는 일정 기간 동안 절약된 전력량을 보여줍니다.

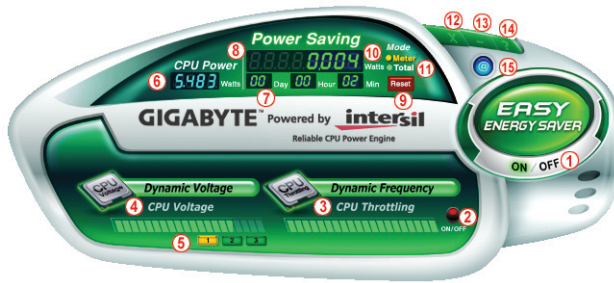

**Meter Mode - Button Information Table (미터 모드-버튼 정보표)**

	버튼 설명
1	Easy Energy Saver On/Off 스위치(기본값: Off)
2	Dynamic CPU Frequency Function On/Off 스위치 (기본값: Off) <sup>(주 2)</sup>
3	CPU Throttling 디스플레이
4	CPU Voltage 디스플레이
5	CPU Voltage 3 단계 스위치 (기본값: Level 1) <sup>(주 3)</sup>
6	CPU Power 현재 소비량
7	미터 시간
8	Power Saving (시간을 기준으로 절전량 계산)
9	미터/타이머 Reset 스위치
10	Meter Mode 스위치
11	Total Mode 스위치
12	달기(응용 프로그램이 Stealth Mode(스텔스 모드)를 시작합니다.)
13	최소화 (응용 프로그램은 작업 표시줄에서 계속 실행됨.)
14	정보/도움말
15	현재 유틸리티 업데이트 (최신 유틸리티 버전 확인)

- 위의 데이터는 단지 참조용입니다. 실제 성능은 메인 보드 모델에 따라 달라질 수 있습니다.
- CPU 전력 및 전력 크기는 단지 참조용입니다. 실제 결과는 테스트 방법에 따라 달라질 수 있습니다.

## B. Total Mode (토탈 모드)

토탈 모드는 Easy Energy Saver 를 처음 활성화한 이후 일정 기간 동안 축적된 총 절전량을 표시합니다 (주 4).

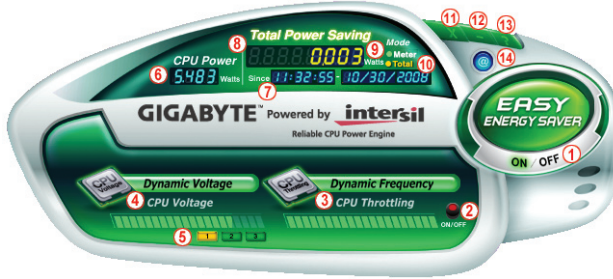

**Total Mode - Button Information Table (토탈 모드-버튼 정보표)**

	버튼 설명
1	Easy Energy Saver On/Off 스위치 (기본값: Off)
2	Dynamic CPU Frequency Function On/Off 스위치 (기본값: Off)
3	CPU Throttling 디스플레이
4	CPU Voltage 디스플레이
5	CPU Voltage 3 단계 스위치(기본값: 1) <sup>(주 3)</sup>
6	CPU Power 현재 소비량
7	Easy Energy Saver 시간/날짜
8	Total Power Savings (Easy Energy Saver 의 총 절전량.) <sup>(주 5)</sup>
9	Meter Mode 스위치
10	Total Mode 스위치
11	달기(응용 프로그램이 Stealth Mode(스텔스 모드)를 시작합니다.)
12	최소화 (응용 프로그램은 작업 표시줄에서 계속 실행됨.)
13	정보/도움말
14	현재 유틸리티 업데이트 (최신 유틸리티 버전 확인)

## C. Stealth Mode (스텔스 모드)

Stealth Mode 에서 시스템은 시스템을 다시 시작하더라도 계속해서 사용자 정의 절전 설정을 유지합니다. 변경하려고 하거나 응용 프로그램을 완전히 닫으려는 경우에만 응용 프로그램을 다시 시작하십시오.

- (주 1) 하드웨어 제한 때문에 Easy Energy Saver를 지원할 수 있도록 하려면 Intel® Core™ 2 Extreme/ Core™ 2 Quad/ Core™ 2 Duo/ Pentium Dual-Core/ Celeron Dual-Core/Celeron 400 시리즈를 설치해야 합니다. Easy Energy Saver 기능을 사용하기 전에, **CPU Enhanced Halt (C1E)** 및 **CPU EIST Function** 항목이 BIOS 설정 프로그램에서 **Enabled**로 설정되어 있어야 합니다.
- (주 2) Dynamic CPU Frequency 기능을 최대화하면 시스템 성능이 영향을 받을 수 있습니다.
- (주 3) 1: 일반 절전(기본값); 2: 고급 절전; 3: 최대 절전.
- (주 4) 총 절전량은 Easy Energy Saver 가 활성화 상태에 있고 절전 미터를 0 으로 재설정할 수 없을 경우에만 다시 활성화할 때까지 기록됩니다.
- (주 5) Easy Energy Saver Meter 는 총 절전량이 99999999W 에 이르면 자동으로 재설정됩니다.

## 제5장 부록

### 5-1 오디오 입출력 구성하기

#### 5-1-1 2/4/5.1/7.1채널 오디오 구성하기

메인보드는 후면 패널에 2/4/5.1/7.1<sup>(주)</sup> 채널 오디오를 지원하는 3개의 오디오 잭을 제공합니다. 오른쪽 그림은 기본 오디오 잭 지정을 나타냅니다.

통합 HD (고음질) 오디오는 사용자가 오디오 드라이버를 통해 각 잭의 기능을 변경할 수 있는 잭 재지정 기능을 제공합니다.

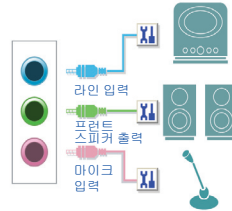

- 마이크를 설치하려면 후면 패널의 마이크 입력 잭 또는 전면 패널의 라인 출력/마이크 입력 잭에 연결합니다. 그 다음에 마이크 기능을 위해 잭을 수동으로 구성합니다.
- 전면 패널 및 후면 패널 오디오 연결 모두에서 동시에 오디오 신호가 얻을 수 있습니다. 후면 패널 오디오(HD 전면 패널 오디오 모듈 사용 시에만 지원)의 음을 소거하려면 75 페이지의 지침을 참조하십시오.

#### 고음질 오디오 (HD 오디오)

HD 오디오에는 44.1KHz/ 48KHz/ 96KHz/ 192KHz 샘플 속도를 지원하는 여러 고품질 디지털-아날로그 변환기(DAC)가 포함되어 있습니다. HD 오디오는 여러 오디오 스트림(입력과 출력)이 동시에 처리되도록 하는 멀티스트리밍 기능을 제공합니다. 예를 들어 사용자는 MP3 음악을 듣고, 인터넷 채팅을 하고, 인터넷을 통해 전화를 거는 등 동시에 여러 작업을 할 수 있습니다.

#### A. 스피커 구성하기:

(다음 지시사항은 Windows XP 를 예시 운영 체제로 사용합니다.)

1 단계:

오디오 드라이버가 설치되었으면 시스템 트레이에 **Audio Manager** 아이콘  이 나타납니다. 오디오 제어판에 액세스하려면 아이콘을 두 번 클릭합니다.



오디오 드라이버를 설치하기 전에 메인보드 드라이버 디스크에서 "Microsoft UAA Bus driver for High Definition Audio"를 설치했고, 운영 체제를 Windows용 최신 서비스 팩으로 업데이트했는지 확인하십시오.

(주) 2/4/5.1/7.1채널 오디오 구성:

다음 다중 채널 스피커 구성을 참조하십시오.

- 2채널 오디오: 헤드폰 또는 라인 출력.
- 4채널 오디오: 프런트 스피커 출력 및 리어 스피커 출력.
- 5.1채널 오디오: 프런트 스피커 출력, 리어 스피커 출력 및 센터/서브우퍼 스피커 출력.
- 7.1채널 오디오: 프런트 스피커 출력, 리어 스피커 출력, 센터/서브우퍼 스피커 출력 및 사이드 스피커 출력. (다음 페이지의 구성을 참조하십시오)

오른쪽 그림은 7.1 채널 스피커 구성을 나타냅니다.

7.1채널 스피커:

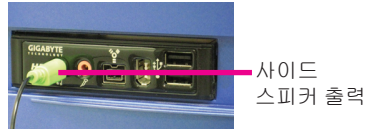

2 단계:

**Audio I/O** 탭을 클릭합니다. 왼쪽의 스피커 목록에서 설치하고자 하는 스피커 구성 유형에 따라 **2CH Speaker**, **4CH Speaker**, **6CH Speaker** 또는 **8CH Speaker**를 선택합니다.



3 단계:

오디오 잭에 오디오 장치를 연결할 때마다 **Connected device** 상자가 나타납니다. 연결하는 장치 종류에 따라 장치를 선택합니다. 그 다음에 **OK**를 클릭하여 구성을 완료합니다.



## B. 음향 효과 구성하기:

Sound Effect 탭에서 오디오 환경을 구성할 수 있습니다.

## C. AC'97 전면 패널 오디오 모듈 활성화:

새시에 AC'97 전면 패널 오디오 모듈이 있는 경우, AC'97 기능을 활성화하려면 **Audio I/O** 탭에 있는 도구 아이콘을 클릭합니다. 커넥터 설정 상자에서 **전면 패널 잭 감지 사용 안함** 확인란을 선택합니다. **OK**를 클릭하여 완료합니다.

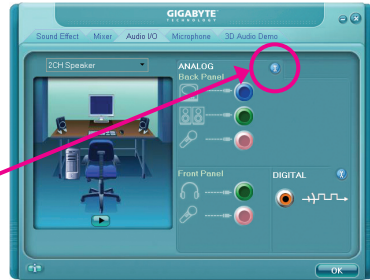

## D. 후면 패널 오디오 음소거 (HD 오디오에 만 해당)

**Audio I/O** 탭에서 도구 아이콘을 클릭합니다. 커넥터 설정 상자에서 **전면 헤드폰 연결 시 후면 패널 출력 음 소거** 확인란을 선택합니다. **OK**를 클릭하여 완료합니다.

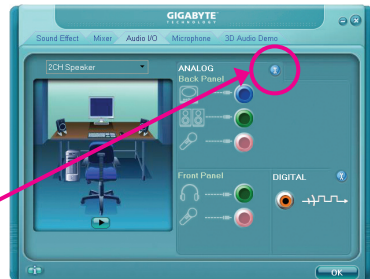

## 5-1-2 S/PDIF 출력 구성하기

S/PDIF 출력 잭은 최상의 오디오 품질을 얻을 수 있도록 외부 디코더에 오디오 신호를 송신할 수 있습니다.

### A. S/PDIF 출력 케이블 연결하기



S/PDIF 동축 케이블

S/PDIF 디지털 오디오 신호 송신을 위해 S/PDIF 동축 케이블을 외부 디코더에 연결하십시오.

### B. S/PDIF 출력 구성하기:

**DIGITAL** 섹션에서 도구 아이콘을 클릭하십시오. **S/PDIF Settings** 대화 상자에서 출력 샘플 속도를 선택하고 출력 소스를 선택(또는 사용하지 않도록 설정)하십시오. **OK**를 클릭하여 구성을 완료하십시오.

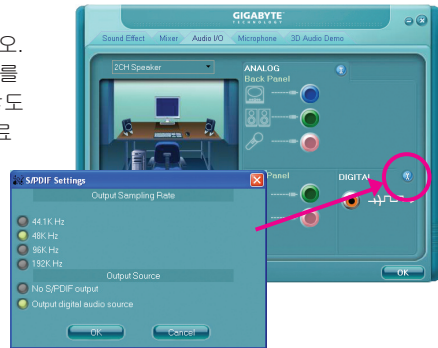

(주) SPDIF 출력 커넥터의 실제 위치는 모델에 따라 다를 수 있습니다.



### 5-1-3 마이크 녹음 구성하기

1 단계:

오디오 드라이버가 설치되었으면 시스템 트레이에 **Audio Manager** 아이콘  이 나타납니다. 오디오 제어판에 액세스하려면 아이콘을 두 번 클릭합니다.



2 단계:

마이크를 후면 패널의 마이크 입력 잭(분홍색) 또는 전면 패널의 라인 입력 잭에 연결합니다. 그 다음에 마이크 기능을 위해 잭을 구성합니다. 주: 전면 패널과 후면 패널의 마이크 기능은 동시에 사용할 수 없습니다.



3 단계:

시스템 트레이에서 **Volume** 아이콘  을 찾아서 클릭하여 볼륨 제어판을 엽니다.



4 단계:

전면 패널의 마이크 기능을 사용할 때 녹음 과정 중에 녹음되고 있는 사운드를 들으려면

**마스터 볼륨의 Front Pink In 또는 Front Green In** 아래의 음소거 확인란을 선택하지 마십시오. 볼륨을 중간 레벨로 설정하는 것이 좋습니다.

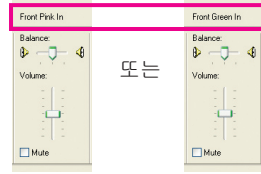

후면 패널의 마이크 기능을 사용할 때 녹음 과정 중에 녹음되고 있는 사운드를 들으려면

**마스터 볼륨의 Mic Volume** 아래의 음소거 확인란을 선택하지 마십시오. 볼륨을 중간 레벨로 설정하는 것이 좋습니다.

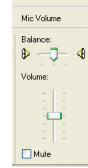

(주)

마스터 볼륨에서 필요한 볼륨 컨트롤을 옵션을 찾을 수 없으면 **옵션** 메뉴로 이동한 후 **속성**을 선택하십시오. 표시할 볼륨 컨트롤 옵션을 선택하고 **확인**을 클릭하여 완료하십시오.

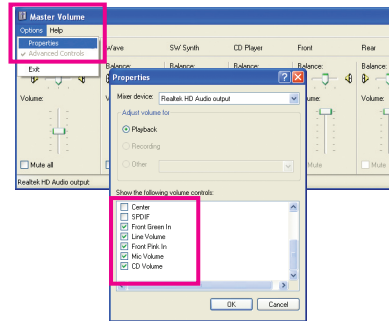

5 단계:

그 다음에 **마스터 볼륨**에서 **옵션**으로 이동하여 **속성**을 클릭합니다. **믹서 장치** 목록에서 **Realtek HD Audio Input**을 선택합니다. 그런 다음 녹음 사운드 레벨을 올바르게 설정합니다. 녹음 사운드를 음소거하지 마십시오. 그렇지 않으면 방금 녹음한 것을 재생할 때 아무 소리도 들리지 않습니다.

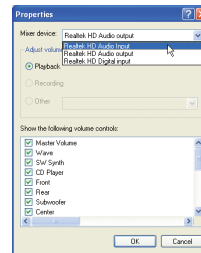

**Mixer device** 목록에서 **Realtek HD Audio Input**을 선택하십시오.

(주)

오디오 사양에 따라 녹음 사운드를 조정하려면 **녹음** 옵션을 사용하여 사용자의 녹음 장치에 맞게 녹음 사운드를 설정합니다.

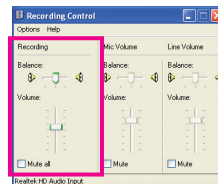

**녹음 컨트롤**

6 단계:

마이크의 녹음 및 재생 사운드를 증가시키려면 **Master Volume**의 **Options**로 이동하여 **Advanced Controls**를 선택합니다. 볼륨 컨트롤 옵션(예: Front Green In, Front Pink In) 아래의 **Advanced** 버튼을 클릭합니다. **Other Controls** 필드에서 **1 Microphone Boost** 확인란을 선택합니다.

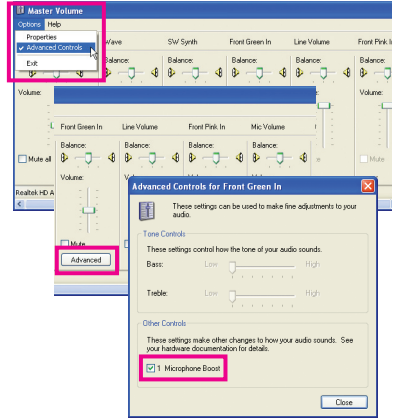

7 단계:

완료 후 **시작**을 클릭하고 **모든 프로그램**을 가리키고 **보조프로그램**을 가리키고, **엔터테인먼트**를 가리킨 다음 녹음기를 클릭하여 녹음을 시작합니다.

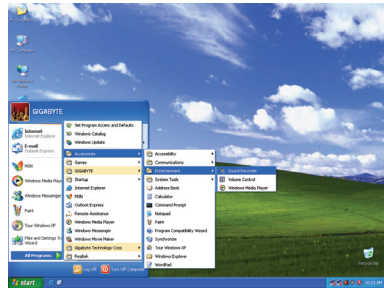

### 5-1-4 녹음기 사용하기

녹음하기:

1. 오디오 입력 장치(예: 마이크)를 컴퓨터에 연결했는지 확인합니다.
2. **파일** 메뉴에서 **새로 만들기**를 선택합니다.
3. 사운드 파일을 녹음하려면 녹음 버튼 을 클릭합니다.
4. 녹음을 중지하려면 **중지** 버튼 을 클릭합니다.

완료되었으면 녹음을 저장하십시오.

사운드 재생하기:

1. **파일** 메뉴에서 **열기**를 선택합니다.
2. 열기 대화 상자에서 재생할 사운드(.wav) 파일을 선택합니다.
3. 사운드 파일을 재생하려면 **재생** 버튼 을 클릭합니다.
4. 재생을 중지하려면 **중지** 버튼 을 클릭합니다.
5. **빨리 감기** 버튼 을 사용하여 파일의 시작 부분으로 이동하거나 **빨리 되감기** 버튼을 을 사용하여 끝 부분으로 이동할 수 있습니다.



## 5-2 문제 해결

### 5-2-1 자주 묻는 질문 (FAQ)

메인보드에 대한 추가 FAQ 를 읽으려면 GIGABYTE 웹 사이트의 Support\Motherboard\FAQ 페이지로 이동하십시오.

질문: BIOS 셋업 프로그램에서 왜 일부 BIOS 옵션이 보이지 않습니까?

답변: BIOS 셋업 프로그램에서 일부 고급 옵션은 숨겨져 있습니다. POST 중에 <Delete> 키를 눌러 BIOS 셋업으로 들어가십시오. 주 메뉴에서 <Ctrl> + <F1> 키를 눌러 고급 옵션을 표시하십시오.

질문: 왜 컴퓨터를 종료한 후에도 키보드/광 마우스 불이 계속 켜져 있습니까?

답변: 일부 메인보드는 컴퓨터를 종료한 후에도 소량의 대기 전원을 공급하기 때문에 불이 계속 켜져 있는 것입니다.

질문: CMOS 값을 어떻게 삭제합니까?

답변: 메인보드에 CMOS 소거 점퍼가 있다면 제1장의 CLR\_CMOS 점퍼에 대한 지시사항을 참조하여 점퍼를 단락시켜 CMOS 값을 삭제하십시오. 보드에 이 점퍼가 없는 경우 제1장의 메인보드 배터리에 대한 지시사항을 참조하십시오. 배터리 홀더에서 배터리를 일시적으로 제거하여 CMOS 에 대한 전원 공급을 차단하면 약 1분 후 CMOS 값이 삭제됩니다. 아래 단계를 참조하십시오.

단계:

1. 컴퓨터를 끄고 전원 코드 플러그를 뽑습니다.
2. 배터리 홀더에서 배터리를 꺼낸 후 1분 동안 기다립니다. (또는 드라이버와 같은 금속 물체로 배터리 홀더의 양극과 음극 단자를 5초 동안 접촉하여 단락시키십시오.)
3. 배터리를 교체합니다.
4. 전원 코드를 연결하고 컴퓨터를 다시 시작합니다.
5. <Delete> 키를 눌러 BIOS 셋업으로 들어갑니다. "Load Fail-Safe Defaults" (또는 "Load Optimized Defaults") 를 선택하여 BIOS 기본 설정값을 로드합니다.
6. 변경 내용을 저장하고 BIOS 셋업을 종료하여 ("Save & Exit Setup" 선택) 컴퓨터를 다시 시작합니다.

질문: 왜 스피커를 최대 볼륨까지 높였는데도 여전히 사운드가 약합니까?

답변: 스피커가 내장 증폭기를 갖추고 있는지 확인하십시오. 내장 증폭기가 없다면 전원/증폭기가 있는 스피커를 사용해 보십시오.

질문: POST 중에 들리는 신호음은 무슨 뜻입니까?

답변: 다음 Award BIOS 신호음 코드 설명이 가능한 컴퓨터 문제를 식별하는 데 도움이 될 수 있습니다. (참조로만 사용)

짧은 신호음 1회: 시스템이 성공적으로 부팅합니다.

짧은 신호음 2회: CMOS 설정 오류

긴 신호음 1회, 짧은 신호음 1회: 메모리 또는 메인보드 오류

긴 신호음 1회, 짧은 신호음 2회: 모니터 또는 그래픽 카드 오류

긴 신호음 1회, 짧은 신호음 3회: 키보드 오류

긴 신호음 1회, 짧은 신호음 9회: BIOS ROM 오류

긴 연속 신호음: 그래픽 카드가 올바르게 삽입되지 않았습니다.

짧은 연속 신호음: 전원 오류

## 5-2-2 문제 해결 절차

시스템을 시작하는 동안 문제가 발생하면 아래 문제 해결 절차에 따라 문제를 해결하십시오.

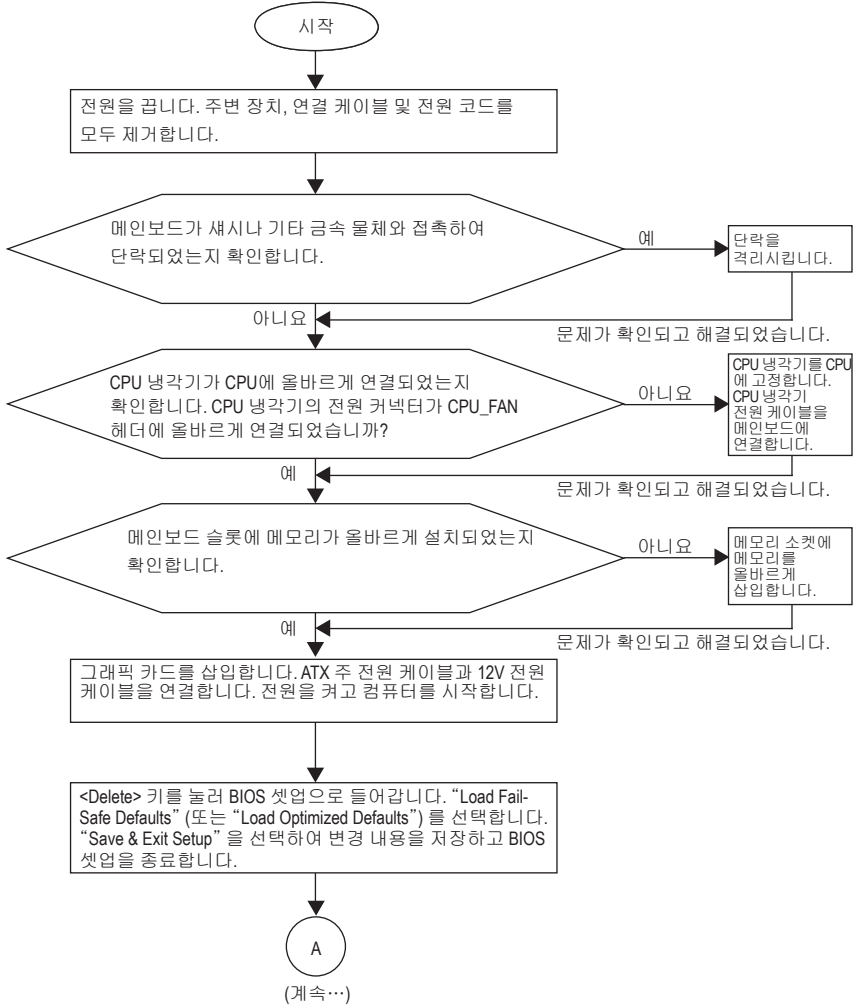

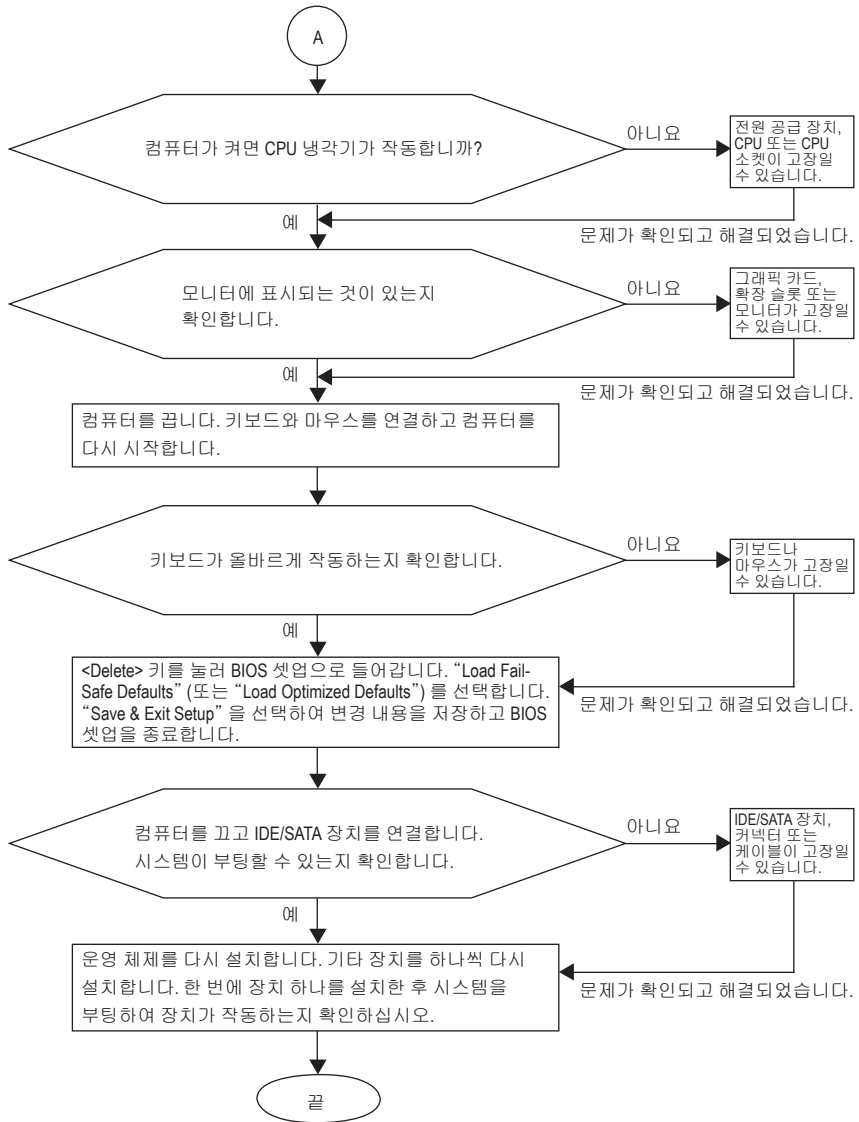

위의 절차를 통해 문제를 해결할 수 없다면 구매처나 지역 판매점에 도움을 요청하십시오. 또는 Support\Technical Service Zone 페이지로 이동하여 질문을 제출하십시오. 당사 고객 서비스 직원이 가능한 한 빨리 연락을 드릴 것입니다.

## 5-3 규정 선언

### 규정 공지

이 설명서는 당사의 서면 승인 없이 복사할 수 없으며, 설명서의 내용을 제삼자에게 공개하거나 승인 받지 않은 목적으로 사용할 수 없습니다. 이를 위반하는 경우 형사 처벌을 받습니다. 설명서에 들어 있는 정보는 발간 시점을 기준으로 모든 관점에서 정확한 정보입니다. 그러나 GIGABYTE는 텍스트 상 오류 또는 누락에 대한 책임을 지지 않습니다. 또한 이 설명서의 정보는 통지 없이 변경될 수 있으며 GIGABYTE의 공약으로 해석되어서는 안 됩니다.

### 환경 보호에 대한 당사의 공약

고효율적인 성능 외에, 모든 GIGABYTE 메인보드는 대부분의 주요한 전 세계 안전 요구 사항은 물론 유해물질 제한 (RoHS: Restriction of Certain Hazardous Substances in Electrical and Electronic Equipment) 및 전기 및 전자장비 폐기물 (WEEE: Waste Electrical and Electronic Equipment) 환경 지침에 대한 유럽 연합의 규정을 충족합니다. 유해 물질이 환경에 배출되는 것을 방지하고 천연 자원의 사용을 최대화하기 위해 GIGABYTE는 사용자가 의무적으로 “수명을 다한” 제품에 들어 있는 물질의 대부분을 재생 및 재사용할 수 있는 방법에 대한 다음 정보를 제공합니다.

### 유해물질 제한 (RoHS) 지침 선언

GIGABYTE 제품에는 유해 물질 (Cd, Pb, Hg, Cr+6, PBDE 및 PBB) 이 들어 있지 않으며 이러한 물질로부터 안전합니다. 부품 및 구성 요소는 RoHS 요구 사항을 충족하기 위해 엄선하였습니다. 그 밖에 GIGABYTE에서는 국제적으로 금지된 독성 화학물질을 사용하지 않는 제품을 개발하기 위해 계속해서 노력하고 있습니다.

### 전기 및 전자장비 폐기물 (WEEE) 지침 선언

GIGABYTE는 2002/96/EC 전기 및 전자장비 폐기물 (WEEE) 지침에 의거하여 적용된 국내법을 충족시킵니다. WEEE 지침은 전기 및 전자장비와 이들 부품의 처리, 수거, 재활용 및 폐기에 대한 내용을 규정합니다. 지침에 의거하여, 사용된 장비는 표시를 하여 개별적으로 수거한 다음 적절하게 폐기해야 합니다.

### WEEE 마크 선언



아래의 마크는 제품이나 제품의 포장에 표시하여 이 제품이 다른 폐기물과 함께 폐기되어서는 안된다는 것을 알려줍니다. 그 대신, 이러한 장치는 처리, 수거, 재활용 및 폐기 절차에 따라 폐기하기 위해 해당 폐기물 수거 센터로 보내져야 합니다. 폐기 시 폐기물 장비의 별도 수거 및 재활용은 천연 자원을 보존하는 데 도움이 되고 폐기물 장비는 건강 및 환경을 보호하는 방식으로 재활용됩니다. 재활용을 위해 폐기물 장비를 폐기하는 장소에 대한 자세한 정보를 알려면, 가까운 관공서, 가정용 쓰레기 처리업체 또는 제품을 구입한 판매점에 연락하여 환경적으로 안전한 재활용에 대해 자세히 문의하십시오.

- 전기 및 전자장비를 더 이상 사용할 수 없게 되면, 지역이나 권역의 폐기물 수거 행정 기관으로 “보내” 재활용하도록 하십시오.
- “수명이 다한” 제품의 재활용 및 재사용에 대해 도움이 더 필요한 경우, 제품의 사용자 설명서에 수록된 고객 서비스 번호로 연락을 주시면 언제든지 도움을 드리겠습니다.

끝으로, 해당되는 경우 이 제품의 절전 기능을 이해하고 사용하며, 이 제품의 인도 시 받은 안팎의 포장(배송 포장 포함)을 재활용하고, 다 사용한 배터리를 적절하게 폐기하거나 재활용함으로써 환경 친화적인 조치를 실천해주시기 바랍니다. 여러분의 협조로, 당사는 전기 및 전자장비를 생산하는 데 상당한 양의 천연 자원을 절약하고, 뱀뱀資?다한?제품의 폐기를 위해 매립지의 사용을 최소화하며, 잠재적으로 유해한 물질이 환경으로 배출되지 않고 적절히 폐기됨으로써 일반적으로 삶의 질을 높일 수 있습니다.

### 중국의 유해물질 제한 표

다음 표는 중국의 유해물질 제한 (China RoHS) 요구 사항을 준수한 내용을 기록한 표입니다.



关于符合中国《电子信息产品污染控制管理办法》的声明  
Management Methods on Control of Pollution from Electronic Information Products  
(China RoHS Declaration)

产品中有毒有害物质或元素的名称及含量  
Hazardous Substances Table

部件名称 (Parts)	有毒有害物质或元素 (Hazardous Substances)					
	铅 (Pb)	汞 (Hg)	镉 (Cd)	六价铬 (Cr (VI))	多溴联苯 (PBB)	多溴二苯醚 (PBDE)
PCB板 PCB	○	○	○	○	○	○
结构件及风扇 Mechanical parts and Fan	×	○	○	○	○	○
芯片及其他主动零件 Chip and other Active components	×	○	○	○	○	○
连接器 Connectors	×	○	○	○	○	○
被动电子元件 Passive Components	×	○	○	○	○	○
线材 Cables	○	○	○	○	○	○
焊接金属 Soldering metal	○	○	○	○	○	○
助焊剂, 散热膏, 标签及其他耗材 Flux, Solder Paste, Label and other Consumable Materials	○	○	○	○	○	○
○: 表示该有毒有害物质在该部件所有均质材料中的含量均在SJ/T11363-2006标准规定的限量要求以下。 Indicates that this hazardous substance contained in all homogenous materials of this part is below the limit requirement SJ/T 11363-2006						
×: 表示该有毒有害物质至少在该部件的某一均质材料中的含量超出SJ/T11363-2006标准规定的限量要求。 Indicates that this hazardous substance contained in at least one of the homogenous materials of this part is above the limit requirement in SJ/T 11363-2006						
对销售之日的所售产品, 本表显示我公司供应链的电子产品信息产品可能包含这些物质。注意: 在所售产品中可能会也可能不会含有所有列出的部件。 This table shows where these substances may be found in the supply chain of our electronic information products, as of the date of the sale of the enclosed products. Note that some of the component types listed above may or may not be a part of the enclosed product.						



Horizontal lines for text entry.





## 연락처

---

**• GIGA-BYTE TECHNOLOGY CO., LTD.**

주소: No.6, Bau Chiang Road, Hsin-Tien,  
Taipei 231, Taiwan

전화: +886-2-8912-4000

팩스: +886-2-8912-4003

기술 및 기타 지원(판매/마케팅):

<http://ggts.gigabyte.com.tw>

웹 주소(영어): <http://www.gigabyte.com.tw>

웹 주소(중국어): <http://www.gigabyte.tw>

---

**• G.B.T. INC. - U.S.A.**

전화: +1-626-854-9338

팩스: +1-626-854-9339

기술 지원:

<http://rma.gigabyte-usa.com>

웹 주소: <http://www.gigabyte.us>

---

**• G.B.T. INC (USA) - MEXICO**

전화: +1-626-854-9338 x 215 (Soporte de habla hispano)

팩스: +1-626-854-9339

Correo: [soporte@gigabyte-usa.com](mailto:soporte@gigabyte-usa.com)

기술 지원:

<http://rma.gigabyte-usa.com>

웹 주소: <http://latam.giga-byte.com/>

---

**• GIGA-BYTE SINGAPORE PTE. LTD. - Singapore**

웹 주소: <http://www.gigabyte.sg>

---

**• THAILAND**

웹 주소: <http://th.giga-byte.com>

---

**• VIETNAM**

웹 주소: <http://www.gigabyte.vn>

---

---

**• NINGBO G.B.T. TECH. TRADING CO., LTD. - China**

웹 주소: <http://www.gigabyte.cn>

**상하이**

전화: +86-21-63410999

팩스: +86-21-63410100

**베이징**

전화: +86-10-62102838

팩스: +86-10-62102848

**우한**

전화: +86-27-87851312

팩스: +86-27-87851330

**광저우**

전화: +86-20-87540700

팩스: +86-20-87544306

**청두**

전화: +86-28-85236930

팩스: +86-28-85256822

**시안**

전화: +86-29-85531943

팩스: +86-29-85510930

**선양**

전화: +86-24-83992901

팩스: +86-24-83992909

---

**• GIGABYTE TECHNOLOGY (INDIA) LIMITED - India**

웹 주소: <http://www.gigabyte.in>

---

**• Saudi Arabia**

웹 주소: <http://www.gigabyte.com.sa>

---

**• GIGABYTE TECHNOLOGY PTY. LTD. - Australia**

웹 주소: <http://www.gigabyte.com.au>

---

- **G.B.T. TECHNOLOGY TRADING GMBH - Germany**

웹 주소: <http://www.gigabyte.de>

- **G.B.T. TECH. CO., LTD. - U.K.**

웹 주소: <http://www.giga-byte.co.uk>

- **Giga-Byte Technology B.V. - The Netherlands**

웹 주소: <http://www.giga-byte.nl>

- **GIGABYTE TECHNOLOGY FRANCE - France**

웹 주소: <http://www.gigabyte.fr>

- **Sweden**

웹 주소: <http://www.giga-byte.se>

- **Italy**

웹 주소: <http://www.giga-byte.it>

- **Spain**

웹 주소: <http://www.giga-byte.es>

- **Greece**

웹 주소: <http://www.giga-byte.gr>

- **Czech Republic**

웹 주소: <http://www.gigabyte.cz>

- **Hungary**

웹 주소: <http://www.giga-byte.hu>

- **Turkey**

웹 주소: <http://www.gigabyte.com.tr>

- **Russia**

웹 주소: <http://www.gigabyte.ru>

- **Poland**

웹 주소: <http://www.gigabyte.pl>

- **Ukraine**

웹 주소: <http://www.gigabyte.ua>

- **Romania**

웹 주소: <http://www.gigabyte.com.ro>

- **Serbia**

웹 주소: <http://www.gigabyte.co.yu>

- **Kazakhstan**

웹 주소: <http://www.giga-byte.kz>

GIGABYTE 웹 사이트로 이동하여 웹 사이트의 오른쪽 상단에 있는 언어 목록에서 해당 언어를 선택하십시오.

## • GIGABYTE 글로벌 서비스 시스템



기술적이거나 기술적이지 않은 (판매/마케팅) 질문을 제출하려면 다음 주소로 링크하십시오.

<http://gts.gigabyte.com.tw>

그런 다음 사용자 언어를 선택하여 시스템으로 들어가십시오.