

FCC Compliance Statement:

<p style="text-align: center;">DECLARATION OF CONFORMITY Per FCC Part 2 Section 2.1071(a)</p> <p style="text-align: center;">FC</p> <p>Responsible Party Name: G.B.T. INC.</p> <p style="text-align: center;">Address: 18365 Valley Blvd., Suite#A L.A. Point, CA 91744</p> <p style="text-align: center;">Phone/Fax No: (818) 854-9338 / (818) 854-9339</p> <p>hereby declares that the product</p> <p style="text-align: center;">Product Name: Mother Board</p> <p style="text-align: center;">Model Number: GA-6W0Z7</p> <p>Conforms to the following specifications:</p> <p style="text-align: center;">FCC Part 15, Subpart B, Section 15.107(a) and Section 15.109(a), Class B Digital Device.</p> <p>Supplementary Information:</p> <p style="text-align: center;"><small>This device complies with part 15 of the FCC Rules. Operation is subject to the following two conditions: (1) This device may not cause harmful and (2) this device must accept any interference received, including that may cause undesired operation.</small></p> <p>Representative Person's Name: <u>ERIC L. G</u></p> <p>Signature: <u>ERIC L. G</u></p> <p>Date: <u>SEP. 10, 1999</u></p>
--

This equipment has been tested and found to comply with limits for a Class B digital device , pursuant to Part 15 of the FCC rules. These limits are designed to provide reasonable protection against harmful interference in residential installations. This equipment generates, uses, and can radiate radio frequency energy, and if not installed and used in accordance with the instructions, may cause harmful interference to radio communications. However, there is no guarantee that interference will not occur in a particular installation. If this equipment does cause interference to radio or television equipment reception, which can be

determined by turning the equipment off and on, the user is encouraged to try to correct the interference by one or more of the following measures:

- Reorient or relocate the receiving antenna
- Move the equipment away from the receiver
- Plug the equipment into an outlet on a circuit different from that to which the receiver is connected
- Consult the dealer or an experienced radio/television technician for additional suggestions

You are cautioned that any change or modifications to the equipment not expressly approve by the party responsible for compliance could void Your authority to operate such equipment.

This device complies with Part 15 of the FCC Rules. Operation is subjected to the following two conditions 1) this device may not cause harmful interference and 2) this device must accept any interference received, including interference that may cause undesired operation.

Declaration of Conformity

We, Manufacturer/Importer
(full address)

G.B.T. Technology Träding GmbH
Ausschlagler Weg 41, 1F, 20537 Hamburg, Germany

declare that the product
(description of the apparatus, system, installation to which it refers)

Mother Board
GA-6WOZ7

is in conformity with
(reference to the specification under which conformity is declared)
in accordance with 89/336 EEC-EMC Directive

- | | | | |
|---|--|---|---|
| <input type="checkbox"/> EN 55011 | Limits and methods of measurement of radio disturbance characteristics of industrial, scientific and medical (ISM) high frequency equipment | <input type="checkbox"/> EN 61000-3-2* | Disturbances in supply systems caused by household appliances and similar electrical equipment "Harmonics" |
| <input type="checkbox"/> EN 55013 | Limits and methods of measurement of radio disturbance characteristics of broadcast receivers and associated equipment | <input checked="" type="checkbox"/> EN 61000-3-3* | Disturbances in supply systems caused by household appliances and similar electrical equipment "Voltage fluctuations" |
| <input type="checkbox"/> EN 55014 | Limits and methods of measurement of radio disturbance characteristics of household electrical appliances, portable tools and similar electrical apparatus | <input checked="" type="checkbox"/> EN 50081-1 | Generic emission standard Part 1: Residual, commercial and light industry |
| <input type="checkbox"/> EN 55015 | Limits and methods of measurement of radio disturbance characteristics of fluorescent lamps and luminaries | <input checked="" type="checkbox"/> EN 50082-1 | Generic immunity standard Part 1: Residual, commercial and light industry |
| <input type="checkbox"/> EN 55020 | Immunity from radio interference of broadcast receivers and associated equipment | <input type="checkbox"/> EN 55081-2 | Generic emission standard Part 2: Industrial environment |
| <input type="checkbox"/> EN 55022 | Immunity from radio interference of information technology equipment | <input type="checkbox"/> EN 55082-2 | Generic immunity standard Part 2: Industrial environment |
| <input checked="" type="checkbox"/> EN 55022 | Limits and methods of measurement of radio disturbance characteristics of information technology equipment | <input type="checkbox"/> ENV 55104 | Immunity requirements for household appliances tools and similar apparatus |
| <input type="checkbox"/> DIN VDE 0855 part 10 part 12 | Cabled distribution systems; Equipment for receiving and/or distribution from sound and television signals | <input type="checkbox"/> EN 50091-2 | EMC requirements for uninterruptible power systems (UPS) |

CE marking



(EC conformity marking)

The manufacturer also declares the conformity of above mentioned product with the actual required safety standards in accordance with LVD 73/23 EEC

- | | | | |
|-----------------------------------|---|-------------------------------------|---|
| <input type="checkbox"/> EN 60065 | Safety requirements for mains operated electronic and related apparatus for household and similar general use | <input type="checkbox"/> EN 60950 | Safety for information technology equipment including electrical business equipment |
| <input type="checkbox"/> EN 60335 | Safety of household and similar electrical appliances | <input type="checkbox"/> EN 50091-1 | General and Safety requirements for uninterruptible power systems (UPS) |

Manufacturer/Importer

Signature : Rex Lin
Name : Rex Lin

(Stamp)

Date : Sep. 10, 1999

6WOZ7

Intel® 810 Socket 370 主機板

中文安裝手冊

INTEL® 810 Socket 370 處理器 主機板
REV. 1.3 First Edition

R-13-01-091209C

使用手冊之組織架構

此安裝手冊是依下列章節組織而成:

1) 版本修改摘要	使用手冊版本修改資訊
2) 清點附件	產品盒內附件清單
3) 特色摘要	主機板詳細資訊和規格
4) 硬體設定	主機板安裝指南
5) 效能測試和晶片組功能方塊圖	主機板效能測試結果和晶片組功能方塊圖
6) Suspend to RAM	STR 安裝說明
7) BIOS 功能設定	BIOS功能設定指南
8) 附錄	參考資料

目 錄

版本修改摘要	P.1
清點附件	P.2
特色彙總	P.3
6WOZ7主機板的元件配置圖	P.5
CPU 速度設定 / 插座及接腳設定的快速安裝指南	P.6
效能測試	P.22
晶片組功能方塊圖	P.23
安裝Suspend to RAM 功能	P.24
記憶體安裝指南	P.30
BIOS 組態設定目錄	P.31
附錄	P.63

版本修改摘要

版本	修改摘要	日期
1.3	6WOZ7 主機板中文安裝手冊首版發行。	Dec.1999

本手冊所有提及之商標與名稱皆屬該公司所有。

本手冊若有任何內容修改，恕不另行通知。

清點附件

- 6WOZ7主機板一片
- 軟、硬碟插座排線各一條
- 主機板驅動程式光碟片(IUCD)
- 內接式 COMB 接頭排線 (Optional)
- 內接式 USB 接頭排線(Optional)
- SCSI 裝置排線
- 6WOZ7中文使用手冊

特色彙總

規格	<ul style="list-style-type: none"> 主機板採四層設計 Mini NLX 規格 (25.7公分 x 20.5公分)
CPU	<ul style="list-style-type: none"> Celeron™ Socket 370 處理器 CPU 內建128 KB 2nd 快取記憶體
晶片組	<p>Intel® FW82810 , 包括:</p> <ul style="list-style-type: none"> 82810DC100 Graphics and memory 控制器(GMCH) 82801AA I/O Controller Hub(ICH)
時脈產生器	<ul style="list-style-type: none"> 支援66 / 100MHz
記憶體	<ul style="list-style-type: none"> 2 168-pin DIMM 插槽 支援SDRAM 16MB~256MB 僅支援3.3V SDRAM DIMM
I/O 控制器	<ul style="list-style-type: none"> Winbond 83627
擴充槽	<ul style="list-style-type: none"> 2 個32-bit 的PCI Bus 擴充槽 1 個16-bit 的ISA Bus 擴充槽(Optional)
內建IDE	<ul style="list-style-type: none"> IDE 控制器內建在Intel® 82801AA (ICH) PCI 晶片內, 提供 PIO, Bus Master , Ultra DMA/33及ATA 66 操作模式的IDE HDD/CD-ROM 可連接四個IDE裝置
內建周邊設備	<ul style="list-style-type: none"> 1 個軟碟插座支援兩台磁碟機 (360K ,720K ,1.2M ,1.44M 及 2.88M bytes) 1 個並列插座可支援 SPP/EPP/ECP 模式 2 個串列插座(COMA & COMB) 2 個USB 插座 1 個紅外線連接端(可連接 IR/CIR) (Optional)
硬體監控	<ul style="list-style-type: none"> CPU/電源供應器/系統風扇轉速偵測 CPU / 系統風扇控制 系統電壓自動偵測 CPU 過熱警報器 防侵入保護 顯示真實電壓值

續下頁...

內建音效	<ul style="list-style-type: none"> • 支援YAMAHA YMF-744 (Optional) 及 AC'97 codec • 支援Line In / Line Out / Mic In / AUX In / CD In / TEL / SPDIF(Optional)/ Game Port
內建 LAN	<ul style="list-style-type: none"> • Intel® GD 82559(Optional)
PS/2 插座	<ul style="list-style-type: none"> • PS/2® 鍵盤 連接埠及PS/2® 滑鼠連接埠
BIOS	<ul style="list-style-type: none"> • 使用經授權 AWARD BIOS, 4M bit 快閃記憶體
附加特色	<ul style="list-style-type: none"> • 內接型/外接型數據機開機功能 • 鍵盤密碼開機功能 • 網路遠端開機功能 • 支援 AC back電源管理模式

6WOZ7主機板的元件配置圖

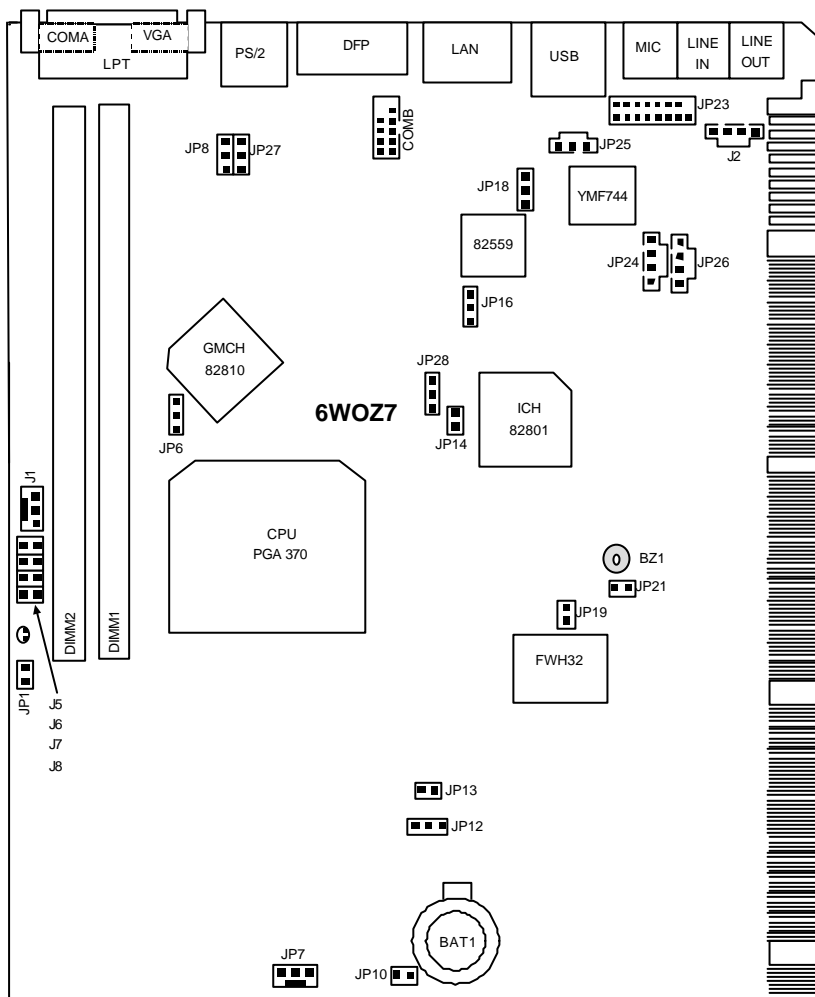

 CPU 速度設定 / 插座及接腳設定的快速安裝指南	頁數
CPU 速度設定	P.7
插座	P.8
遊戲搖桿及音源插座	P.8
COMA / COMB 串列插座 / VGA 插座 / LPT 並列插座	P.8
USB 規格插座	P.9
PS/2 鍵盤及 PS/2 滑鼠插座	P.9
CPU / 系統散熱風扇電源接腳	P.10
DFP 插座 [Optional]	P.11
內建 LAN 插座 [Optional]	P.11
J2 (光碟機音源線接腳)	P.12
JP25 (SPDIF 接腳) (提供數位音效輸出到喇叭或供給 AC 杜比解碼器) [Optional]	P.12
JP26 (AUX IN 接腳)	P.13
TEL (數據機內部發聲接腳)	P.13
JP1 (STR 指示燈連接頭 & DIMM LED)	P.14
接腳定義說明	P.15
JP12 (清除 CMOS 功能)	P.15
JP18 (內建音效卡功能選擇接腳) [Optional]	P.15
JP16 (內建 LAN 功能選擇接腳) [Optional]	P.16
JP28 (系統啟動方式選擇接腳)	P.16
JP14 (自動重新開機功能接腳)	P.17
JP8 (鍵盤開機功能接腳)	P.17
JP27 (USB 設備喚醒功能接腳)	P.18
JP21 (內建蜂鳴器開關接腳) [Optional]	P.18
JP19 (Top Block Lock 接腳)	P.19
JP10 (主機外殼開啟警示接腳)	P.19
JP13 (STR / 內建網路喚醒功能接腳)	P.20
J5-J8 (系統偵測 LED 接腳)	P.21

CPU 速度設定

您可以利用JP6來做系統外頻切換, 選擇 66 / 100MHz 及 Auto 或由 BIOS自動去偵測控制.

- 請注意主機板上DIP SWITCH設定的倍頻及外頻, 需要和CPU的倍頻及外頻符合, 否則易造成系統當機。

JP6 : CPU 速度設定



圖 1

- ◆ 我們建議您依據您的硬體規格來設定系統速度,例如 : CPU,顯示卡, 記憶體..設定。

插座

遊戲搖桿及音源插座

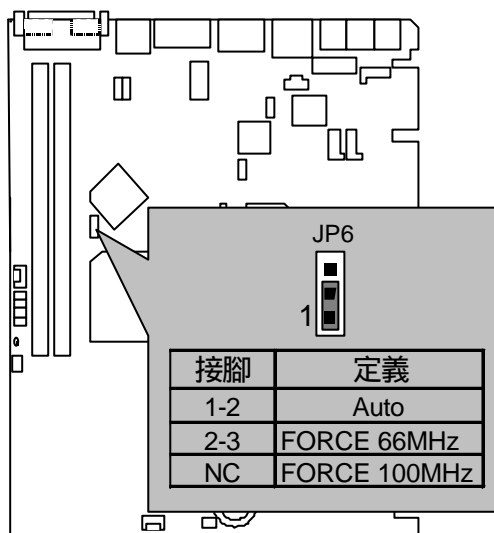
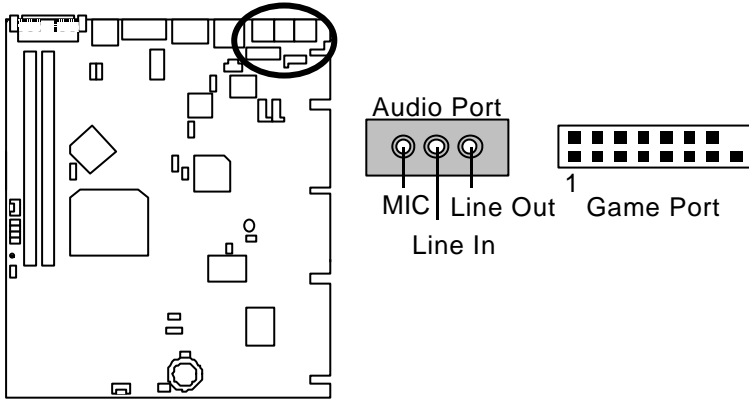

COMA / COMB 串列插座 / VGA 插座 / LPT 並列插座

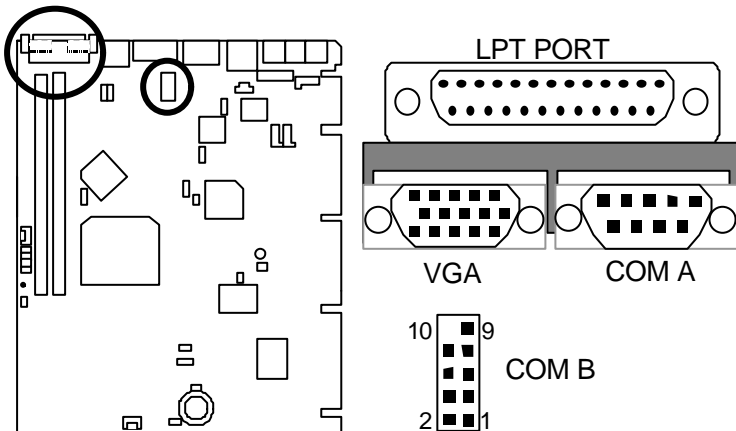

USB 規格插座

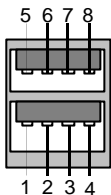
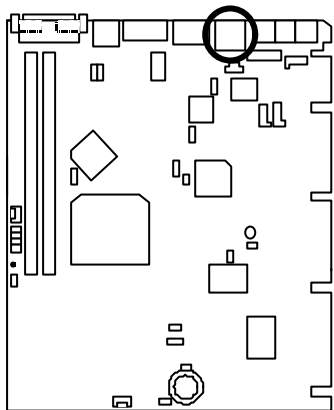

接腳	定義
1	USB V0
2	USB D0-
3	USB D0+
4	接地線
5	USB V1
6	USB D1-
7	USB D1+
8	接地線

PS/2 鍵盤及PS/2 滑鼠插座

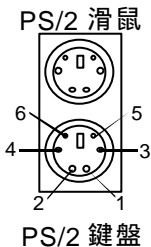
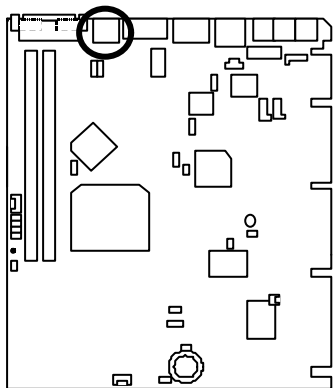

PS/2 鍵盤 / 滑鼠	
接腳	定義
1	資料訊號線
2	無作用
3	接地線
4	VCC(+5V)
5	時脈
6	無作用

CPU 散熱風扇電源接腳

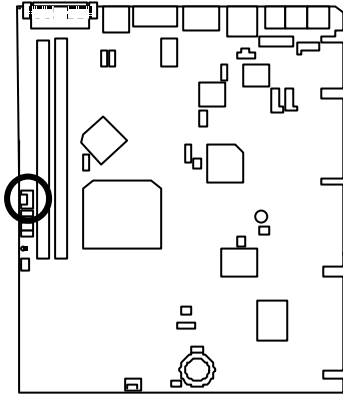

接腳	定義
1	接地線
2	+12V
3	偵測訊號線

系統散熱風扇電源接腳

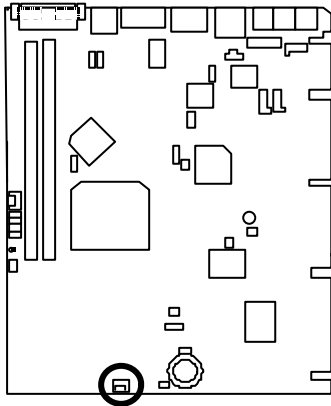

接腳	定義
1	接地線
2	+12V
3	偵測訊號線

DFP 插座 (Optional)

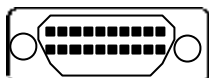
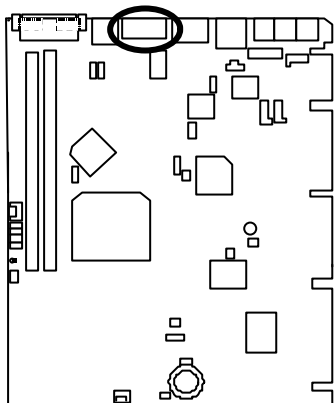

內建 LAN 插座 (Optional)

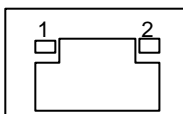
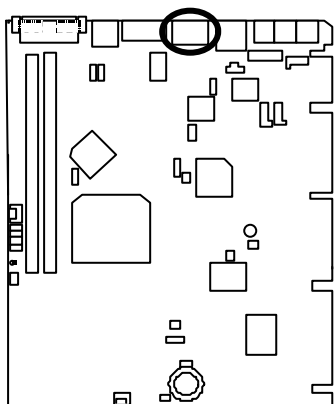

- 1 - 黃燈
(LAN Active LED)
- 2 - 綠燈
(LAN Link LED)

J2 : (光碟機音源線接腳)

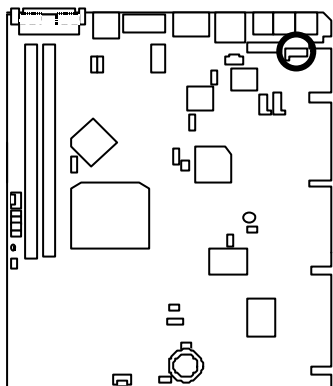

接腳	定義
1	CD-L
2	接地線
3	接地線
4	CD-R

JP25 : SPDIF 接腳(提供數位音效輸出到喇叭或供給AC杜比解碼器) (Optional)

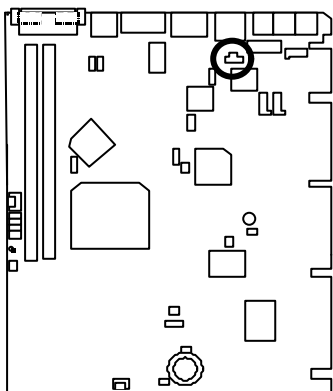

接腳	定義
1	電源
2	SPD OUT
3	接地線

JP26 : AUX IN 接腳

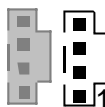
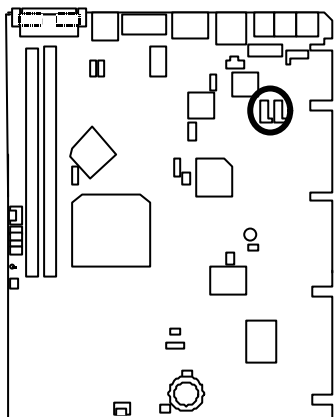

接腳	定義
1	AUX-L
2	接地線
3	接地線
4	AUX-R

TEL : 數據機內部發聲接腳

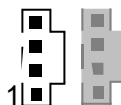
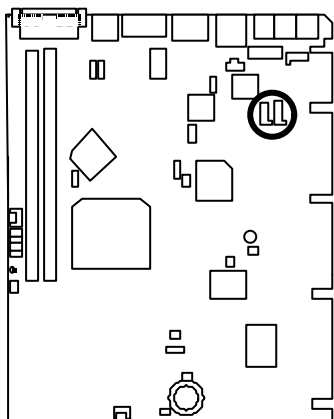

接腳	定義
1	Signal-in
2	接地線
3	接地線
4	Signal-out

JP1 : STR 指示燈連接頭 & DIMM LED

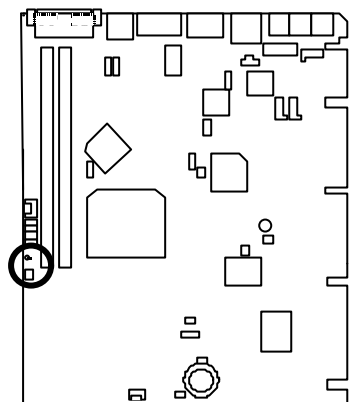

DIMM LED



STR 指示燈外部連接頭



接腳定義說明

JP12 : 清除 CMOS 功能接腳

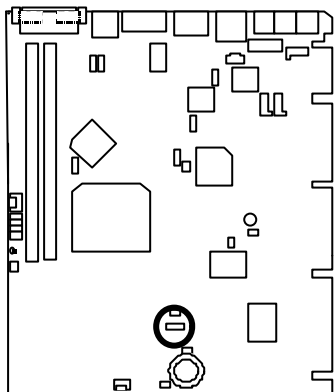

接腳	定義
1-2 短路	清除 CMOS
2-3 短路	一般運作(預設值)

JP18 : 內建音效卡功能選擇接腳(Optional)

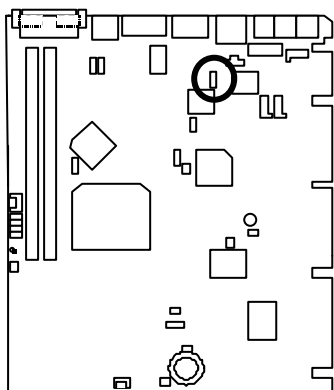

接腳	定義
1-2 短路	關閉內建音效卡功能
2-3 短路	開啟內建音效卡功能 (預設值)

JP16 : 內建 LAN 功能選擇接腳 (Optional)

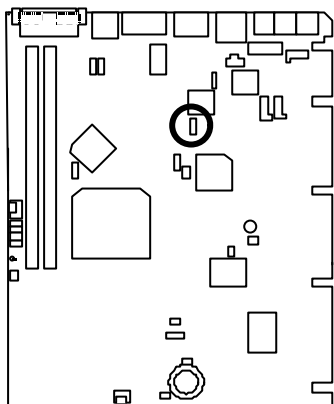

接腳	定義
1-2 短路	關閉內建 LAN 功能
2-3 短路	開啟內建 LAN 功能 (預設值)

JP28 : 系統啟動方式選擇接腳(Safe mode/Recovery/Normal)

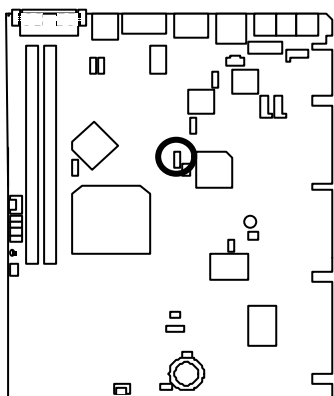

接腳	定義
1-2 短路	正常運作(預設值)
2-3 短路	Safe mode
1-2-3 開路	Recovery

JP14：自動重新開機功能接腳

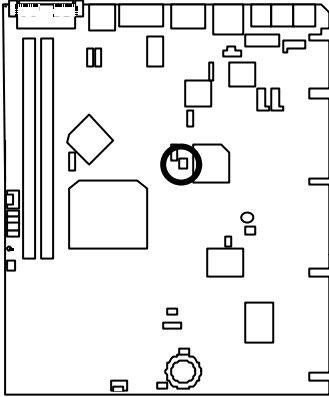

接腳	定義
開路	Timeout reboot
短路	No Reboot on timeout

JP8：鍵盤開機功能接腳

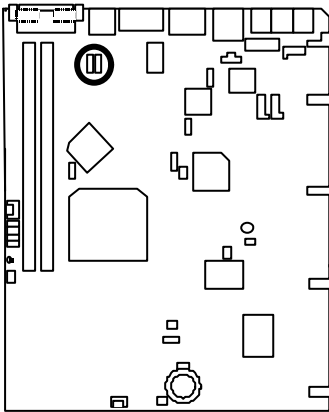

接腳	定義
1-2 短路	啟動鍵盤開機功能
2-3 短路	關閉鍵盤開機功能 (預設值)

JP27 : USB 設備喚醒功能接腳

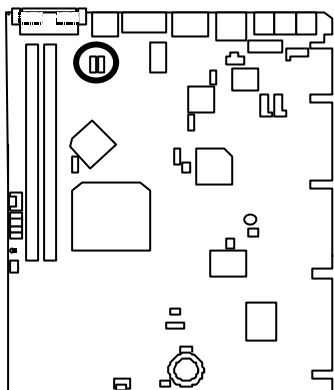

接腳	定義
1-2 短路	啟動 USB 設備喚醒功能
2-3 短路	關閉 USB 設備喚醒功能(預設值)

JP21 : 內建蜂鳴器開關接腳 (Optional)

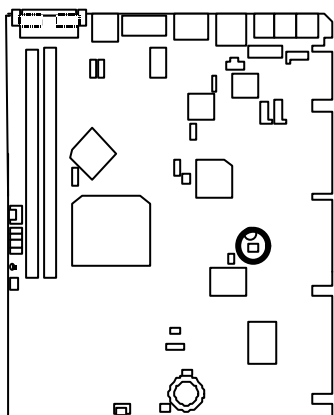

接腳	定義
開路	關閉內建蜂鳴器
短路	啟動內建蜂鳴器(預設值)

JP19: Top Block Lock接腳

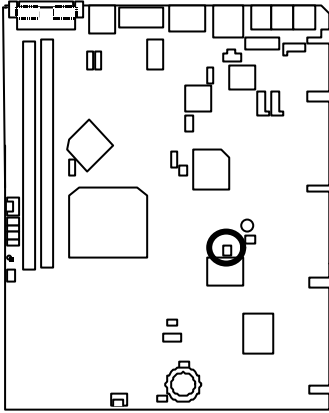

接腳	定義
開路	Top Block Lock
短路	Top Block Unlock (預設值)

JP10: 主機外殼開啟警示接腳

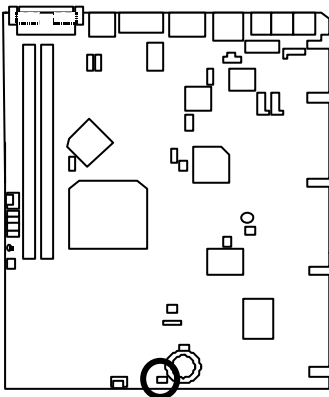

接腳	定義
1	訊號線
2	接地線

JP13 : STR/內建網路喚醒功能接腳

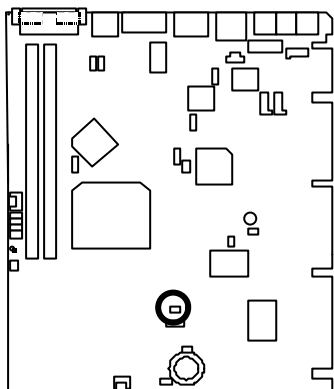

1

接腳	定義
短路	開啟 STR 及內建網路喚醒功能
開路	關閉 STR 及內建網路喚醒功能 (預設值)

J5~J8：系統偵測燈接腳

(當系統發生當機的情況時,此偵測燈將會顯示訊息)

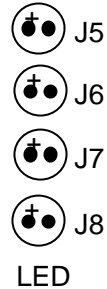
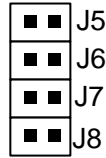
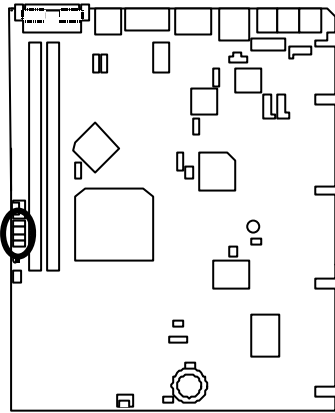

Status	Diagnostic Code
Power On, Starting BIOS	J5:ON / J6:ON / J7:ON / J8:ON
Recovery Mode(BIOS ROM Checksum)	J5:OFF / J6:ON / J7:ON / J8:ON
Processor, Cache, etc.	J5:ON / J6:OFF / J7:ON / J8:ON
Memory, Autosize, Shadow, etc.	J5:OFF / J6:OFF / J7:ON / J8:ON
PCI Bus Initialization	J5:ON / J6:ON / J7:OFF / J8:ON
AGP Initialization	J5:OFF / J6:ON / J7:OFF / J8:ON
IDE Bus Initialization	J5:ON / J6:OFF / J7:OFF / J8:ON
USB Initialization	J5:OFF / J6:OFF / J7:OFF / J8:ON
Booting Operating System	J5:OFF / J6:OFF / J7:OFF / J8:OFF

效能測試

以下是6WOZ7的測試數據，基本上這些測試數值僅供參考，因為不同的軟、硬體配備都會影響測試結果，所以我們無法保證使用者自行測試的數據會與下列公佈數值完全吻合。

- CPU Celeron™ 533MHz處理器
- 記憶體 (128x1)MB SDRAM (Winbond 902WB W986408BH-8H)
- 快取記憶體 CPU內建128 KB快取記憶體
- 顯示介面卡 內建 Intel Corporation 810 Graphics Controller Hub (4MB SDRAM)
- 儲存裝置 內建 IDE 插座(硬碟IBM DTTA-371800)
- 作業系統 Windows NT™ 4.0 SP5
- 驅動程式 顯示卡驅動程式使用1024 x 768 x 16bit colors x 75Hz. 解析度 Intel Ultra ATA Storage Driver V5.0 (Engineering Sample , Build 12i)

Processor	Intel® Celeron™
	533MHz(66x8)
Winbench99	
CPU mark99	38.8
FPU Winmark 99	2860
Business Disk Winmark 99	4200
Hi-End Disk Winmark 99	8630
Business Graphics Winmark 99	142
Hi-End Graphics Winmark 99	374
Winstone99	
Business Winstone99	29.9
Hi-End Winstone99	25.9

晶片組功能方塊圖

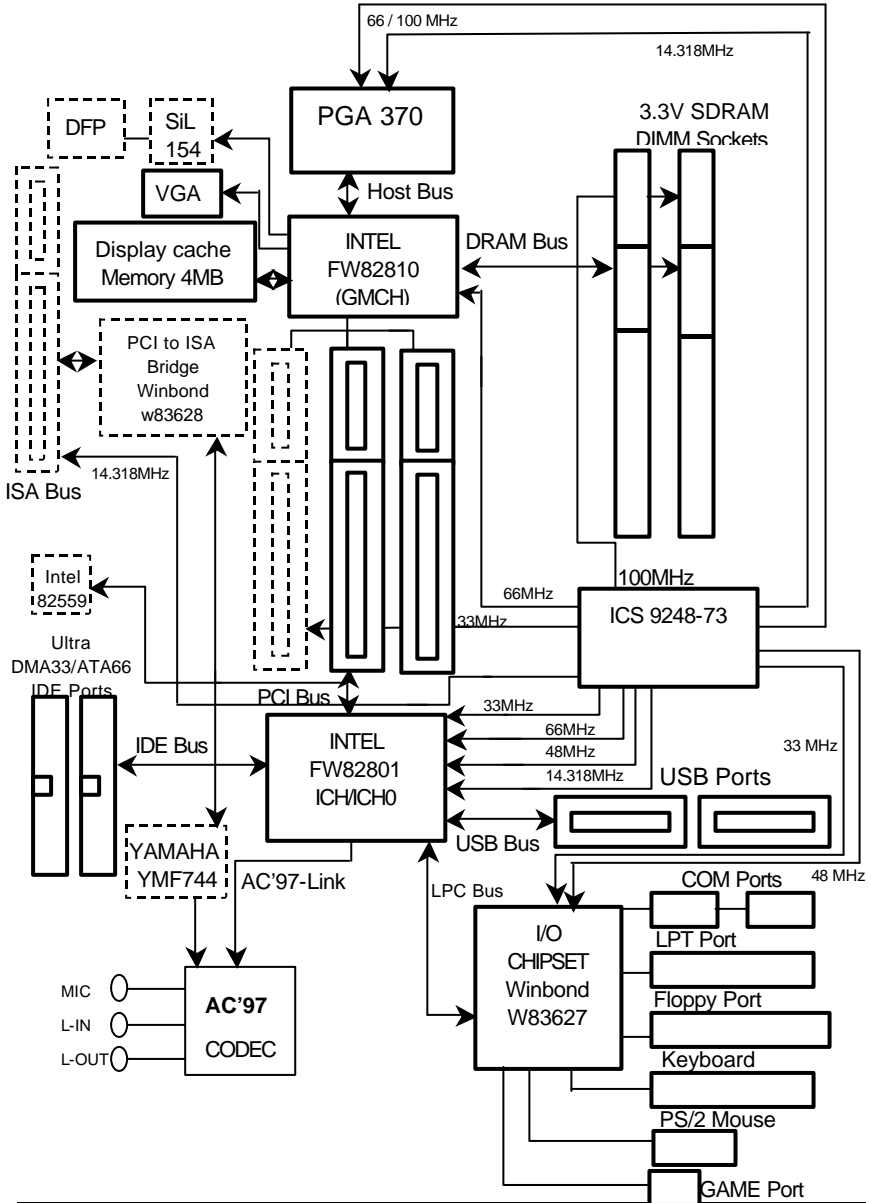

安裝Suspend to RAM 功能

A.1 STR 功能簡介

STR是一種Windows 98 ACPI下的暫停模式功能。當恢復STR暫停模式,系統能夠在幾秒鐘之內回復到進STR(S3)之前的狀態,這狀態是在系統進入暫停模式之前就已經被存在記憶體內,當在STR暫停模式時,系統將會使用少量的能源去維持STR功能重要的資料,並支援各種不同模式的喚醒功能。

A.2 STR 功能安裝

請依照下列步驟來完成STR安裝

Step 1:

要使用STR功能,系統必須在Windows 98 ACPI 模式:

使用Windows 98光碟片安裝

- A. 將Windows 98光碟片放入光碟機中,選擇開始,並執行。
- B. 依Window規定鍵入 "D:\setup /p j", 按下 enter或雙擊滑鼠兩下。
- C. 當安裝完成後,從光碟機中移除光碟片,並重新啟動您的系統。
(我們假設光碟機的代號為D:)

STEP 2:

當使用STR功能之前,您需要設定主機板上的JP13短路,如下圖所示:

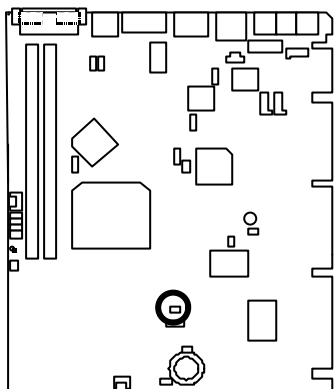

接腳	定義
短路	開啟 STR 及內建網路喚醒功能
開路	關閉 STR 及內建網路喚醒功能 (預設值)

STEP 3:

當系統開機開始計算記憶體時, 按下。您將會進入BIOS設定畫面,選擇"POWER MANAGEMENT SETUP",並選"ACPI Suspend Type: S3(Suspend to RAM)". 請務必記得要按下"ESC"並選擇"SAVE & EXIT SETUP"來儲存設定。

恭喜您!!您已經順利的完成了STR的功能安裝。

A.3 如何讓您的系統進入STR模式?

有兩種方式來完成:

1. 選擇“關閉Windows”中的“暫停”選項

A. 在Windows98功能列選擇“開始”並選“關機”



B. 選擇“暫停”並按下“確定”。

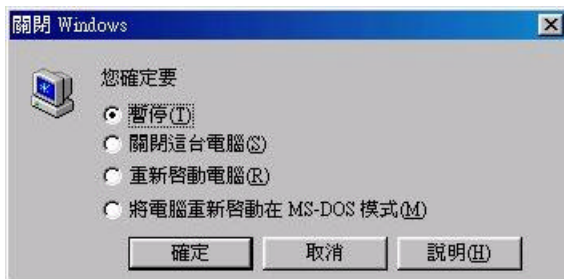

2. 定義系統開機時是在STR模式中:

A. 用滑鼠雙擊“我的電腦”中的“控制台”。



B. 用滑鼠雙擊“電源管理”選項。

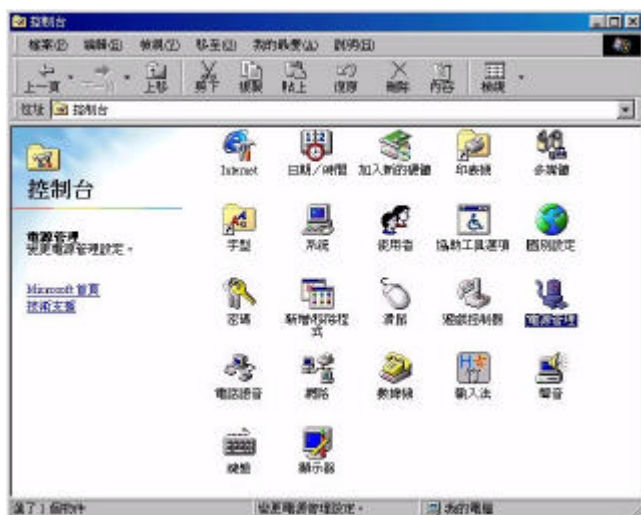

C. 選擇“進階”並選“等候使用”模式。



STEP 4 :

在完成設定後重新啟動你的系統。當您想要進入STR省電模式時,只要按下“電源開關”按鈕即可。

A.4 如何恢復到STR省電模式?

有7種方式可“喚醒”系統:

1. 按下“電源開關”按鈕。
2. 使用“鍵盤開機”功能。
3. 使用“滑鼠開機”功能。
4. 使用“定時開機”功能。
5. 使用“數據機開機”功能。
6. 使用“網路卡開機”功能。
7. 使用“USB 設備喚醒”功能。

A.5 注意事項:

1. 為了要使用正確的STR功能,一些硬體及軟體的需求是必須符合的:

- A. 您的ATX 電源供應器必須要是ATX 2.01的規格(供應超過720毫安培5V Stand-By 電流)
- B. SDRAM 必須是符合PC-100規格.

2. JP1 是STR指示燈的連接頭.當系統進入STR省電模式時,STR指示燈將會亮起.

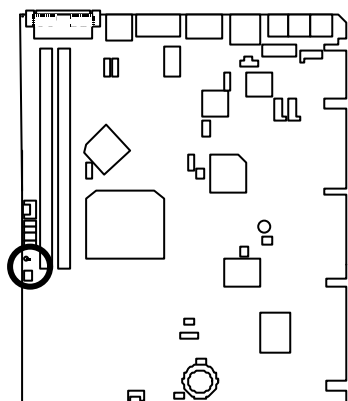

DIMM LED



STR 指示燈外部連接頭



記憶體安裝指南

6WOZ7 系列 主機板有2個(DIMM)擴充槽. BIOS 會自動偵測記憶體的規格及其大小. 安裝記憶體只需將DIMM插入其插槽內即可, 由於記憶體模組有兩個凹痕, 所以只能以一個方向插入, 在不同的插槽, 記憶體大小可以不同.

記憶體安裝組合如下表:

DIMM	168-pin SDRAM DIMM Modules	
DIMM1	支援 16 / 32 / 64 / 128 / 256 MB	X 1 pcs
DIMM2	支援 16 / 32 / 64 / 128 / 256 MB	X 1 pcs

6WOZ7 主機板

 BIOS組態設定目錄	頁數
主畫面功能	P.33
標準CMOS設定	P.35
進階BIOS功能設定	P.38
主機板晶片組的進階功能設定	P.41
整合週邊設定	P.43
省電功能設定	P.49
隨插即用與PCI組態設定	P.53
電腦健康狀態	P.55
頻率 / 電壓控制	P.57
載入Fail-Safe預設值	P.58
載入Optimized 預設值	P.59
設定管理者(Supervisor)/使用者(User)密碼	P.60
離開SETUP並儲存設定結果	P.61
離開SETUP但不儲存設定結果	P.62

BIOS 組態設定

基本上主機板所附Award BIOS便包含了CMOS SETUP程式，以供使用者自行依照需求，設定不同的數據，使電腦正常工作，或執行特定的功能。

CMOS SETUP會將各項數據儲存於主機板上內建的CMOS SRAM中，當電源關閉時，則由主機板上的鋰電池繼續供應CMOS SRAM所需電力。

當電源開啟之後，BIOS開始進行POST (Power On Self Test開機自我測試) 時，按下 < Del > 鍵便可進入Award BIOS的CMOS SETUP主畫面中。

如果您來不及在POST過程中按下 < Del > 鍵順利進CMOS SETUP，那麼可以補按 < Ctrl > + < Alt > + < Del > 暖開機或按下機殼上的Reset按鈕，以重新開機再次進POST程序，再按下 < Del > 鍵進入CMOS SETUP程式中。

操作按鍵說明

<↑>	移到上一個項目
<↓>	移到下一個項目
<←>	移到左邊的項目
<→>	移到右邊的項目
<Esc>	回到主畫面，或從主畫面中結束SETUP程式
<+/PgUp>	改變設定狀態，或增加欄位中之數值內容
<-/PgDn>	改變設定狀態，或減少欄位中之數值內容
<F1>	可顯示目前設定項目的相關說明
<F2>	功能保留
<F3>	功能保留
<F4>	功能保留
<F5>	可載入該畫面原先所有項目設定(但不適用主畫面)
<F6>	可載入該畫面之Fail-Safe預設設定(但不適用主畫面)
<F7>	可載入該畫面之Optimized預設設定(但不適用主畫面)
<F8>	功能保留
<F9>	功能保留
<F10>	儲存設定並離開CMOS SETUP 程式

如何使用輔助說明

主畫面的輔助說明

當您在SETUP主畫面時，隨著選項的移動，底下便跟著顯示：目前被選到的SETUP項目的主要設定內容。

設定畫面的輔助說明

當您在設定各個欄位的內容時，只要按下 < F1 >，便可得到該欄位的設定預設值及所有可以的設定值，如BIOS預設值或CMOS SETUP預設值，若欲跳離輔助說明視窗，只須按<Esc>鍵即可。

主畫面功能

當您進入CMOS SETUP設定畫面時，便可看到如下之主畫面，從主畫面中可以讓你選擇各種不同之設定選單，你可以用上下左右鍵來選擇你要設定之選項並按Enter進入子選單。



圖 2: 主畫面功能

- Standard CMOS Features (標準CMOS設定)
設定日期、時間、軟硬碟規格、及顯示器種類。
- Advanced BIOS features (進階BIOS功能項設定)
設定BIOS提供的特殊功能，例如病毒警告、開機磁碟優先順序、磁碟代號交換...等。

- Advanced Chipset features (進階晶片組特性設定)
設定主機板採用的晶片組相關運作參數，例如「DRAM Timing」、「ISA Clock」....等。
- Integrated peripherals (整合週邊設定)
在此設定畫面包括所有週邊設備的的設定。如COM Port 使用的IRQ 位址，LPT Port 使用的模式SPP、EPP或ECP以及IDE 介面使用何種PIO Mode.....等。
- Power management setup(省電功能設定)
設定CPU、硬碟、GREEN螢幕等裝置的省電功能運作方式。
- PNP/PCI configuration(即插即用與PCI組態設定)
設定ISA之PnP即插即用介面以及PCI介面的相關參數。
- PC Health Status (電腦健康狀態)
系統自動偵測電壓、溫度及風扇轉速等。
- Frequency/Voltage Control (頻率/電壓控制)
設定控制CPU時脈及倍頻調整。
- Load Fail-Safe defaults(載入Fail-Safe預設值)
執行此功能可載入BIOS的CMOS設定預設值，此設定是比較保守，但較能進入開機狀態的設定值。
- Load Optimized defaults(載入Optimized預設值)
執行此功能可載入Optimized的CMOS設定預設值，此設定是較能發揮主機板速度的設定。
- Set Supervisor password (管理者的密碼)
設定一個密碼，並適用於進入系統或進入SETUP修改CMOS設定。
- Set User password (使用者密碼)
設定一個密碼，並適用於開機使用PC及進入BIOS修改設定。
- Save & exit setup (儲存並結束)
儲存所有設定結果並離開SETUP程式，此時BIOS會重新開機，以便使用新的設定值，按 < F10 > 亦可執行本選項。
- Exit without save (結束SETUP程式)
不儲存修改結果，保持舊有設定重新開機，按 < ESC > 亦可直接執行本選項。

標準CMOS設定

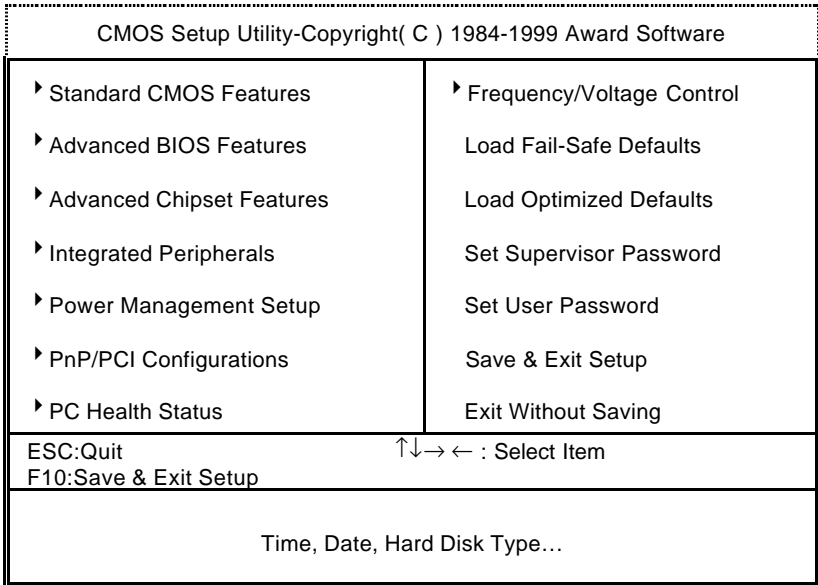
在STANDARD CMOS SETUP中，主要是為了設定IDE硬碟的種類，以順利開機，除此之外，還有日期、時間、軟碟規格、及顯示卡的種類可以設定

CMOS Setup Utility-Copyright(C) 1984-1999 Award Software Standard CMOS Features		
Date (mm:dd:yy)	Thu, Jan 7 1999	Item Help
Time (hh:mm:ss)	2 : 31 : 24	
▶ IDE Primary Master	Press Enter None	Menu Level ▶
▶ IDE Primary Slave	Press Enter None	Change the
▶ IDE Secondary Master	Press Enter None	Day, month,
▶ IDE Secondary Slave	Press Enter None	Year and
		century
Drive A	1.44M, 3.5 in.	
Drive B	None	
Floppy 3 Mode Support	Disabled	
Video	EGA / VGA	
Halt On	All, But Keyboard	
Base Memory	640K	
Extended Memory	63488K	
Total Memory	64512K	
↑↓←→:Move Enter:Select +/-PU/PD:Value F10:Save ESC:Exit F1:General Help F5:Previous Values F6:Fail-Safe Defaults F7:Optimized Defaults		

圖 3: 標準CMOS設定

- Date(mm:dd:yy) (日期設定)

即設定電腦中的日期，格式為「星期，月/日/年」，各欄位設定範圍如下表示：

星期	由目前設定的「月/日/年」自萬年曆公式推算出今天為星期幾，此欄位無法自行修改。
月(mm)	1到12月。
日(dd)	1到28/29/30/31日，視月份而定。
年(yy)	1994到2079年。

- Time(hh:mm:ss) (時間設定)

即設定電腦中的時間是以24小時為計算單位，格式為「時：分：秒」舉例而言，下午一點表示方式為13：00：00。當電腦關機後，RTC功能會繼續執行，並由主機板的電池供應所需電力。

- IDE Primary Master (Slave) / IDE Secondary Master (Slave) (第一組硬碟/第二組硬碟參數設定)

設定第一、二組IDE硬碟參數規格，設定方式有兩種，建議的是設定方式是採方式1，但經常更換IDE硬碟的使用者則可採方式2，省去每次換硬碟都要重新設定CMOS的麻煩。

方式1：設成User TYPE，自行輸入下列相關參數，即CYLS、HEADS、SECTORS、MODE，以便順利使用硬碟。

方式2：設定AUTO，將TYPE及MODE皆設定AUTO，讓BIOS在POST過程中，自動測試IDE裝置的各項參數直接採用。

CYLS.	Number of cylinders(磁柱的數量).
HEADS	Number of heads(磁頭的數量).
PRECOMP	Write precomp.
LANDZONE	Landing zone.
SECTORS	Number of sectors(磁區的數量).

如果沒有裝設硬碟，請選擇“NONE”後按<Enter>

- Drive A / Drive B (軟式磁碟機 A/ B:種類設定)

可設定的項目如下表示：

None	沒有安裝磁碟機.
360K, 5.25 in.	5.25吋磁碟機，360KB容量.
1.2M, 5.25 in.	5.25吋磁碟機，1.2MB容量.
720K, 3.5 in.	3吋半磁碟機，720KB容量.
1.44M, 3.5 in.	3吋半磁碟機，1.44MB容量.
2.88M, 3.5 in.	3吋半磁碟機，2.88MB容量.

- Floppy 3 Mode Support (支援日本常用之 3 Mode規格軟碟)

Disabled	沒有安裝任何3 Mode軟碟.
Drive A	A:安裝的是3 Mode軟碟.
Drive B	B:安裝的是3 Mode軟碟.
Both	A:與B:安裝的都是3 Mode軟碟.

- Video(顯示界面種類設定)

設定電腦之要顯示介面，包括以下各種選擇：

EGA/VGA	加強型顯示介面，EGA, VGA, SVGA, or PGA彩色螢幕均選此項。
CGA 40	Color Graphics Adapter，40行顯示模式。
CGA 80	Color Graphics Adapter，80行顯示模式。
MONO	黑白單色介面。

- Halt on(暫止選項設定)

當開機時，若POST偵測到異常，是否要提示，並等候處理？可選擇的項目有：

NO Errors	不管任何錯誤，均開機
All Errors	有何錯誤均暫停等候處理
All, But Keyboard	有何錯誤均暫停，等候處理，除了鍵盤以外
All, But Diskette	有何錯誤均暫停，等候處理，除了軟碟以外
All, But Disk/Key	有何錯誤均提示，等候處理，除了軟碟、鍵盤以外

- Memory(記憶體容量顯示)

目前主機板所安裝的記憶體皆由BIOS之POST(Power On Self Test)自動偵測，並顯示於STANDARD CMOS SETUP右下方。

Base Memory：傳統記憶體容量

PC一般會保留640KB容量做為MS-DOS作業系統的記憶體使用空間。

Extended Memory：延伸記憶體容量

可做為延伸記憶體的容量有多少，一般是總安裝容量扣除掉Base及Other Memory之後的容量，如果數值不對，可能是有Module沒安裝好，請仔細檢查。

進階 BIOS 功能設定

CMOS Setup Utility-Copyright(C) 1984-1999 Award Software Advanced BIOS Features		
Virus Warning	Disabled	Item Help
CPU Cache	Enabled	
CPU L2 Cache ECC Checking	Disabled	Menu Level ▸
Quick Power On Self Test	Enabled	Allows you to
First Boot Device	Floppy	choose the VIRUS
Second Boot Device	HDD-0	Warning feature
Third Boot Device	LS/ZIP	For IDE Hard disk
Boot Other Device	Enabled	Boot sector
Swap Floppy Drive	Disabled	Protection. If this
Boot Up Floppy Seek	Enabled	Function is enable
Boot Up NumLock Status	On	And someone
Gate A20 Option	Fast	Attempt to write
Typematic Rate Setting	Disabled	Data into this area
Typematic Rate (Chars/Sec)	6	, BIOS will show
Typematic Delay (Msec)	250	A warning
Security Option	Setup	Message on
OS Select For DRAM >64MB	Non-OS2	Screen and alarm
HDD S.M.A.R.T. Capability	Disabled	beep
Report No FDD For WIN 95	No	

↑↓ ←:Move Enter:Select +/-PU/PD:Value F10:Save ESC:Exit F1:General Help
F5:Previous Values F6:Fail-Safe Defaults F7:Optimized Defaults

圖 4: 進階 BIOS 功能設定

- Virus Warning(病毒警告)

Enabled	啟動此功能，當硬碟的啟動磁區或分割區被改寫時，會發出警告訊息，由使用者決定是否要被寫入。
Disabled	不啟動此功能(預設值)

- CPU Cache(CPU 快取)

使用CPU內建的Cache 在主機板上的L2快取容量,若設成Disable 則是關閉,速度會下滑許多。

Enabled	啟動CPU快取(預設值)
Disabled	關閉CPU快取。

- CPU L2 Cache ECC Checking (CPU L2快取記憶體錯誤檢查修正)

Enabled	採用CPU L2快取記憶體錯誤檢查修正
Disabled	不採用CPU L2快取記憶體錯誤檢查修正(預設值)

- Quick Power On Self Test (快速開機自我測試)

設定BIOS採用快速的POST方式，也就是簡化測試的方式與次數，讓POST過程所需時間縮短。無論設成Enabled或Disabled，當POST進行時，仍可按 < Esc > 跳過測試，直接進入開機程序。

Enabled	採用快速POST方式(預設值)
Disabled	不採用快速POST方式。

- First / Second / Third Boot device (第一/二/三次開機裝置)

Floppy	由軟碟機為第一次優先的開機裝置。
LS/ZIP	由LS/ZIP為第一次優先的開機裝置。
HDD-0-3	由硬碟機為第一次優先的開機裝置。
SCSI	由SCSI裝置為第一次優先的開機裝置。
CDROM	由光碟機為第一次優先的開機裝置。
Disable	關閉此功能。
LAN	由網路卡為第一次優先的開機裝置。

- Boot Other Device (由其它裝置開機)

Enabled	啟動由其它裝置開機(預設值)
Disabled	關閉由其它裝置開機。

- Swap Floppy Drive (交換軟碟代號)

Enabled	在DOS模式下，A:與B:的磁碟位置對調。
Disabled	A:與B:位置維持正常(預設值)

- Boot Up Floppy Seek (開機時測試軟碟)

設定在PC開機時，POST程式需不需要對FLOPPY做一次SEEK測試。可設定的項目為：

Enabled	要對Floppy做Seek測試(預設值)
Disabled	不必對Floppy做Seek測試。

- Boot Up NumLock Status (起始時數字鍵鎖定狀態)

On	開機後將數字區設成數字鍵功能(預設值)
Off	開機後將數字區設成方向鍵功能。

6WOZ7 主機板

- Gate A20 Option

Normal	設定Gate A20 Option為Normal.
Fast	設定 Gate A20 Option為 Fast. (預設值)

- Typematic Rate Setting (鍵盤重覆率設定)

Enabled	啟動鍵盤重覆率設定.
Disabled	關閉鍵盤重覆率設定. (預設值)

- Typematic Rate (Chars / Sec, 字元 / 秒, 每秒重覆率)

6-30	設定範圍可每秒重覆6到30個字元. (預設值:6)
------	---------------------------

- Typematic Delay (設定首次延遲時間)

250-1000	按下鍵盤後, 超過多久時間, 便執行每秒重覆次數, 設定範圍有0.25/0.5/0.75/1秒. (預設值: 250, 即0.25秒)
----------	---

- Security Option (檢查密碼方式)

System	無論是開機或進入CMOS SETUP均要輸入密碼.
Setup	只有在進入CMOS SETUP時才要求輸入密碼. (預設值)

- 欲取消密碼之設定時, 只要於SETUP內重新設定密碼時, 不要按任何鍵, 直接按 < Enter > 使密碼成為空白, 即可取消密碼的設定。

- OS Select For DRAM>64MB (設定OS2使用記憶體容量)

Non-OS2	非使用IBM OS/2作業系統. (預設值)
OS2	使用IBM OS2, 且DRAM容量大於64MB.

- HDD S.M.A.R.T. Capability (硬碟自我檢測功能)

Enable	啟動硬碟S.M.A.R.T. 的功能.
Disable	關閉硬碟 S.M.A.R.T. 的功能. (預設值)

- Report No FDD For WIN 95 (分配IRQ6給FDD)

No	分配IRQ6給FDD. (預設值)
Yes	FDD自動偵測IRQ6.

主機板晶片組的進階功能設定

CMOS Setup Utility -Copyright(C) 1984-1999 Award Software Advanced Chipset Features			
SDRAM CAS Latency Time	Auto	Item Help	
SDRAM Cycle Time Tras/Trc	5/7	Menu Level ▸	
SDRAM RAS-to-CAS Delay	2		
SDRAM RAS Precharge Time	2		
DRAM Page Closing Policy	Precharge Bank		
System BIOS Cacheable	Enabled		
Video BIOS Cacheable	Enabled		
Delayed Transaction	Disabled		
On-Chip Video Window Size	64MB		
* Onboard Display Cache Setting *			
Initial Display Cache	Enabled		
Display Cache Timing	Fast		
SDRAM Buffer Strength	Auto		

↑↓←→:Move Enter:Select +/-/PU/PD:Value F10:Save ESC:Exit F1:General Help
F5:Previous Values F6:Fail-Safe Defaults F7:Optimized Defaults

圖 5: 主機板晶片組的進階功能設定

- SDRAM CAS latency Time(SDRAM CAS 延遲時間)

2	設定SDRAM CAS Latency 為 2.
3	設定SDRAM CAS Latency 為 3.
Auto	若使用之SDRAM有SPD, 則會自動設定 CAS latency Time. (預設值)

- SDRAM Cycle Time Tras/Trc

6/8	設定 DRAM Tras/Trc Cycle time 為 6/8 SCLKs.
5/7	設定DRAM Tras/Trc Cycle time 為 5/7 SCLKs. (預設值)

- SDRAM RAS-to-CAS 延遲

3	適用於67 / 83 MHz SDRAM DIMM記憶體模組.
2	適用於100 MHz SDRAM DIMM記憶體模組. (預設值)

6WOZ7 主機板

- SDRAM RAS Precharge 時間

3	適用於67 / 83 MHz SDRAM DIMM記憶體模組.
2	適用於100 MHz SDRAM DIMM記憶體模組.(預設值)

- DRAM Page Closing Policy

Precharge Bank	設定DRAM Page Closing Policy 為Precharge Bank.(預設值)
Precharge ALL	設定DRAM Page Closing Policy 為Precharge ALL.

- System BIOS Cacheable (系統BIOS快取功能)

Enabled	啟動 System BIOS cacheable. (預設值)
Disabled	關閉 System BIOS cacheable.

- Video BIOS Cacheable (顯示BIOS 快取功能)

Enabled	啟動Video BIOS cacheable. (預設值)
Disabled	關閉Video BIOS cacheable.

- Delayed Transaction(延遲訊號交易)

Disabled	正常運作.(預設值)
Enabled	用於系統中較慢的ISA裝置.

- On-Chip Video Window Size

32MB	設定Graphics Aperture Size 為 32MB.
64MB	設定Graphics Aperture Size 為 64MB. (預設值)
Disabled	關閉此功能.

- Initialize Display Cache

Disabled	關閉 Initialize Display Cache.
Enabled	啟動 Initialize Display Cache. (預設值)

- Display Cache Timing

Fast	設定Display Cache Timing 為Fast.(預設值)
Normal	設定Display Cache Timing 為Normal.

- SDRAM Buffer Strength

Auto	自動偵測 SDRAM buffer strength. (預設值)
Auto-1	減少Auto-1的 SDRAM buffer strength.

Auto+1	增加Auto+1的 SDRAM buffer strength.
--------	----------------------------------

整合週邊設定

CMOS Setup Utility-Copyright(C) 1984-1999 Award Software Integrated Peripherals		
		Item Help
On-Chip Primary PCI IDE	Enabled	Menu Level ▾
On-Chip Secondary PCI IDE	Enabled	
IDE Primary Master PIO	Auto	
IDE Primary Slave PIO	Auto	
IDE Secondary Master PIO	Auto	
IDE Secondary Slave PIO	Auto	
IDE Primary Master UDMA	Auto	
IDE Primary Slave UDMA	Auto	
IDE Secondary Master UDMA	Auto	
IDE Secondary Slave UDMA	Auto	
USB Controller	Enabled	
USB Keyboard Support	Disabled	
Init Display First	PCI Slot	
AC97 Audio	Enabled	
IDE HDD Block Mode	Enabled	
POWER ON Function	BUTTON ONLY	
*KB Power ON Password	Enter	
*Hot Key Power ON	Ctrl-F1	
Onboard FDC Controller	Enabled	
Onboard Serial Port 1	Auto	
Onboard Serial Port 2	Auto	
UART Mode Select	Normal	
*RxD, TxD Active	Hi,Lo	
*IR Transmittion delay	Enabled	
Onboard Parallel Port	378/IRQ7	
Parallel Port Mode	SPP	
*EPP Mode Select	EPP1.7	
*ECP Mode Use DMA	3	
Game Port Address	Disabled	
Midi Port Address	Disabled	
*Midi Port IRQ	5	

↑↓→←:Move Enter:Select +/-/PU/PD:Value F10:Save ESC:Exit F1:General Help
F5:Previous Values F6:Fail-Safe Defaults F7:Optimized Defaults

圖 6: 整合週邊設定

- On-Chip Primary IDE (晶片組內建第一個channel的PCI IDE 介面)

Enabled	使用晶片組內建第一個channel的IDE 介面.(預設值)
Disabled	不使用.

- On-Chip Secondary IDE (晶片組內建第二個channel的IDE 介面)

主機板上晶片組所內建的Secondary IDE 介面是否使用。

Enabled	使用晶片組內建第二個channel的PCI IDE 介面.(預設值)
Disabled	不使用.

- IDE Primary Master PIO (for onboard IDE 1st channel).

第一組IDE 第一台裝置 (Primary Master) 使用Master PIO傳輸模式為何? 可選擇的範圍是0/1/2/3/4, 而設定的依據是按安裝IDE的規格而定, 而基本上本目前的BIOS均可自動測出, 故設定Auto由BIOS自動偵測。

Auto	BIOS自動偵測IDE 硬碟所支援最高的傳輸模式.(預設值)
Mode0-4	自行設定傳輸模式, 設定範圍從0到4.

- IDE Primary Slave PIO (第一組內建IDE Slave之PIO Mode).

Auto	BIOS自動偵測IDE 硬碟所支援最高的傳輸模式.(預設值)
Mode0-4	自行設定傳輸模式, 設定範圍從0到4.

- IDE Secondary Master PIO (第二組內建IDE Master之PIO Mode).

Auto	BIOS自動偵測IDE 硬碟所支援最高的傳輸模式.(預設值)
Mode0-4	自行設定傳輸模式, 設定範圍從0到4.

- IDE Secondary Slave PIO (第二組內建IDE Slave之PIO Mode).

Auto	BIOS會自動偵測IDE HDD 讀取模式.(預設值)
Mode0-4	手動設定IDE 讀取模式.

- IDE Primary Master UDMA.

第一組IDE 第一台裝置 (Primary Master) 是否支援Ultra DMA傳輸模式? 可選Auto讓BIOS偵測硬碟是否為Ultra DMA規格, 以決定傳輸方式。

Auto	BIOS自動偵測IDE 硬碟是否支援Ultra DMA.(預設值)
Disabled	關閉Ultra DMA功能.

6WOZ7 主機板

- IDE Primary Slave UDMA (Primary Slave是否要支援Ultra DMA)

Auto	BIOS自動偵測IDE 硬碟是否支援Ultra DMA.(預設值)
Disabled	關閉Ultra DMA功能.

- IDE Secondary Master UDMA (Secondary Master是否要支援Ultra DMA)

Auto	BIOS自動偵測IDE 硬碟是否支援Ultra DMA.(預設值)
Disabled	關閉Ultra DMA功能.

- IDE Secondary Slave UDMA (Secondary Slave是否要支援Ultra DMA)

Auto	BIOS自動偵測IDE 硬碟是否支援Ultra DMA.(預設值)
Disabled	關閉Ultra DMA功能.

- USB Controller

Enabled	開啟 USB Controller. (預設值)
Disabled	關閉 USB Controller.

- USB Keyboard Support (支援USB規格鍵盤)

Enabled	支援USB規格的鍵盤.
Disabled	不支援USB規格的鍵盤.(預設值)

- Init Display First (開機顯示選擇)

Onboard	系統會從內建 AGP 顯示卡開機.
PCI Slot	系統會從 PCI 顯示卡開機.(預設值)

- AC'97 Audio

Enabled	啟動 AC'97 Audio. (預設值)
Disabled	關閉 AC'97 Audio.

- IDE HDD Block Mode (IDE 硬碟區塊傳輸模式)

是否要使用IDE 硬碟的區塊傳輸模式。基本上目前的硬碟均支援此功能(約120MB以上容量者即已支援)。

Enabled	是的, 要使用IDE HDD Block Mode.(預設值)
Disabled	不使用.

- POWER ON Function (開機功能)

Password	設定1-5個字元為鍵盤密碼來開機.
Mouse Left	按兩次PS/2滑鼠左鍵開機.
Mouse Right	按兩次PS/2滑鼠右鍵開機.
BUTTON ONLY	若您的鍵盤上有"Power Key"的按鍵,您可接此鍵來啟動系統開機.(預設值)
Keyboard 98	Windows 98 鍵盤的"Power" Key.

- Onboard FDC Controller (內建軟碟介面)

Enabled	要使用主機板內建的軟碟介面.(預設值)
Disabled	不使用主機板內建的軟碟介面.

- Onboard Serial Port 1 (內建串列插座介面1)

Auto	由BIOS自動設定.(預設值)
3F8/IRQ4	指定內建串列插座1為COM 1且使用為3F8位址.
2F8/IRQ3	指定內建串列插座1為COM 2且使用為2F8位址.
3E8/IRQ4	指定內建串列插座1為COM 3且使用為3E8位址.
2E8/IRQ3	指定內建串列插座1為COM 4且使用為2E8位址.
Disabled	關閉內建串列插座1.

- Onboard Serial Port 2 (內建串列插座介面2)

Auto	由BIOS自動設定.(預設值)
3F8/IRQ4	指定內建串列插座2為COM 1且使用為3F8位址.
2F8/IRQ3	指定內建串列插座2為COM 2且使用為2F8位址.
3E8/IRQ4	指定內建串列插座2為COM 3且使用為3E8位址.
2E8/IRQ3	指定內建串列插座2為COM 4且使用為2E8位址.
Disabled	關閉內建串列插座2.

- UART Mode Select (此功能要遵循主機板上I/O 是否支援IR功能)

ASKIR	主機板上I/O有支援ASKIR.
IrDA	主機板上I/O有支援IrDA.
Normal	主機板上I/O支援正常模式.(預設值)

6WOZ7 主機板

- RxD , TxD Active

Hi, Hi	設定RxD, TxD 為Hi, Hi.
Hi, Lo	設定RxD, TxD 為Hi, Lo.(預設值)
Lo, Hi	設定RxD, TxD 為Lo, Hi.
Lo, Lo	設定RxD, TxD 為Lo, Lo.

- IR Transmittion delay

Enabled	開啟IR Transmittion delay . (預設值)
Disabled	關閉IR Transmittion delay .

- Onboard Parallel port(內建並列插座)

378/IRQ7	使用並指定內建並列插座位址為378 / IRQ7.(預設值)
278/IRQ5	使用並指定內建並列插座位址為278 / IRQ5.
3BC/IRQ7	使用並指定內建並列插座位址為3BC / IRQ7.
Disabled	關閉內建的並列插座.

- Parallel Port Mode (並列插座模式)

SPP	使用一般的並列插座傳輸模式.(預設值)
EPP	使用EPP (Enhanced Parallel Port) 傳輸模式.
ECP	使用ECP (Extended Capabilities Port) 傳輸模式.
ECP+EPP	同時支援EPP及ECP模式.

- EPP Mode Select

EPP 1.9	EPP Version 為 1.9.
EPP 1.7	EPP Version 為 1.7.(預設值)

- EPP Mode Use DMA

1	設定 EPP Mode 使用 DMA 1.
3	設定 EPP Mode 使用 DMA 3.(預設值)

- Game Port Address

Disabled	關閉 內建 IDE .(預設值)
201	設定 Game port 位置為 201.
209	設定 Game port 位置為 209.

- Midi Port Address

Disabled	關閉 內建 Midi Port (預設值)
300	設定內建 Midi Port 為 300.
330	設定內建 Midi Port I為 330.

- Midi Port IRQ

5	設定 5 為 Midi Port IRQ. (預設值)
7	設定 7 為 Midi Port IRQ.

省電功能設定

CMOS Setup Utility-Copyright(C) 1984-1999 Award Software Power Management Setup		
ACPI Suspend Type	S1(PowerOnSuspend)	Item Help
Power Management	User Define	Menu Level ▶
Video Off Method	DPMS	
Video Off In Suspend	Yes	
Suspend Type	Stop Grant	
MODEM Use IRQ	4	
Suspend Mode	Disabled	
HDD Power Down	Disabled	
Soft-Off by PWR-BTTN	Instant-off	
Power LED in Suspend	Blinking	
AC BACK Function	Memory	
Wake-Up by PCI card	Enabled	
ModemRingOn/WakeOnLan	Enabled	
FAN Off In Suspend	Enabled	
USB KB/Mouse Wake From S3	Disabled	
CPU Thermal-Throttling	50%	
Resume by Alarm	Disabled	
* Date(of Month) Alarm	0	
* Time(hh:mm:ss) Alarm	0 0 0	
** Reload Global Timer Events **		
Primary IDE 0	Disabled	
Primary IDE 1	Disabled	
Secondary IDE 0	Disabled	
Secondary IDE 1	Disabled	
FDD,COM,LPT Port	Enabled	
PCI PIRQ[A-D]#	Enabled	

↑↓←→:Move Enter:Select +/-/PU/PD:Value F10:Save ESC:Exit F1:General Help
F5:Previous Values F6:Fail-Safe Defaults F7:Optimized Defaults

圖 7: 省電功能設定

- ACPI Suspend Type

S1(Power On Suspend)	設定 ACPI Suspend type 為 S1 (預設值)
S3(Suspend to RAM)	設定 ACPI Suspend type 為 S3.

- Power Management (省電功能)

User Define	自行定義省電功能的特色.(預設值)
Max Saving	關閉省電功能.
Min Saving	開啟省電功能.

- Video Off Method (螢幕省電的方式)

當BIOS欲使螢幕進入省電狀態時，要採用那一種方式進行：

V/H SYNC + Blank	由BIOS停止水平、垂直訊號輸出，支援省電功能的Monitor自然就會關閉電源。
Blank Screen	在進入省電模式時，BIOS僅將螢幕訊號中止，此時螢幕完全沒有顯示，也是省電方式的一種。
DPMS	BIOS會依照DPMS標準來管理螢幕的電源。(預設值)

- Video Off In Suspend (暫停模式下音效停止)

No	不啟動此功能。
Yes	啟動此功能。(預設值)

- Suspend Type

Stop Grant	設定 Suspend type 為 stop grant. (預設值)
PwrOn Suspend	設定 Suspend type 為 Power on suspend.

- MODEM Use IRQ

NA	設定 MODEM 不使用IRQ.
3	設定 MODEM Use IRQ 為 3.
4	設定 MODEM Use IRQ 為 4. (預設值)
5	設定 MODEM Use IRQ 為 5.
7	設定 MODEM Use IRQ 為 7.
9	設定 MODEM Use IRQ 為 9.
10	設定 MODEM Use IRQ 為 10.
11	設定 MODEM Use IRQ 為 11.

- Suspend Mode (停滯模式)

設定PC多久沒有使用時，便進入Suspend省電模式，將CPU工作頻率降到0Mhz，並分別通知相關省電設定（如CPU FAN、Video off），以便一併進入省電狀態。

Disabled	不使用Suspend Mode. (預設值)
1Min - 1 Hour	設定時間，範圍是從1分鐘到1個小時。

- HDD Power Down (硬碟電源關閉模式)

Disable	不使用此功能(預設值)
1-15 mins.	設定時間，範圍是從1到15分鐘

6WOZ7 主機板

- Soft-off by PBTN (關機方式)

Instant-off	按一下Soft-off開關便直接關機.(預設值)
Delay 4 Sec.	需按住Soft-off 開關4秒後才關機.

- Power LED in Suspend (電源指示燈省電模式下的設定)

Blinking	電源指示燈省電模式下的設定為閃爍狀態.(預設值)
On	電源指示燈省電模式下的設定為亮燈狀態.
Off/Dual	電源指示燈省電模式下的設定為滅燈狀態.

- AC Back Function (斷電後,電源回復時的系統狀態選擇)

Memory	電源回復時, 恢復系統斷電前狀態.(預設值)
Full-On	電源回復時, 立刻啟動系統.
Soft-Off	需按Soft PWR button才能重新啟動系統.

- Wake-Up by PCI card

Disabled	關閉此功能.
Enabled	啟動PCI 卡喚醒功能(預設值).

- ModemRingOn/WakeOnLan (數據機開機/網路開機狀態)

Disabled	不啟動數據機開機/網路開機功能.
Enabled	啟動數據機開機/網路開機功能.(預設值)

- FAN Off In Suspend (暫停模式下CPU風扇停止轉動)

Disabled	不啟動此功能.
Enabled	啟動此功能.(預設值)

- USB KB/Mouse 喚醒 From S3

Disabled	關閉此功能.(預設值)
Enabled	啟動此功能.

- CPU Thermal-Throttling

87.5%	當CPU過溫時,減低 CPU的運轉速度到 87.5% 進而降低CPU溫度.
75.0%	當CPU過溫時,減低 CPU的運轉速度到 75.0% 進而降低CPU溫度.
62.5%	當CPU過溫時,減低 CPU的運轉速度到 62.5% 進而降低CPU溫度.
50.0%	當CPU過溫時,減低 CPU的運轉速度到 50.0% 進而降低CPU溫度. (預設值)
37.5%	當CPU過溫時,減低 CPU的運轉速度到 37.5% 進而降低CPU溫度.
25.0%	當CPU過溫時,減低 CPU的運轉速度到 25.0% 進而降低CPU溫度.
12.5%	當CPU過溫時,減低 CPU的運轉速度到 12.5% 進而降低CPU溫度.

- Resume by Alarm(定時開機)

Disabled	不啟動此功能.(預設值)
Enabled	啟動此功能.

若啟動定時開機，則可設定以下時間:

Date (of Month) Alarm :	0-31
Time (hh: mm: ss) Alarm :	(0-23) : (0-59) : (0-59)

- Primary IDE 0/1(第一組IDE存取)

當主要IDE 0/1裝置有存取動作要求時，是否要取消目前的PC及該IDE的省電狀態。

Disabled	不予理會.(預設值)
Enabled	是的，要使PC恢復正常，以處理相關要求.

- Secondary IDE 0/1(第二組IDE存取)

Disabled	不予理會.(預設值)
Enabled	是的，要使PC恢復正常，以處理相關要求.

6WOZ7 主機板

- FDD,COM,LPT Port (軟碟存取, 串列插座傳輸, 並列插座傳輸)

Disabled	不予理會.
Enabled	是的, 要使PC恢復正常, 以處理相關要求.(預設值)

- PCI PIRQ[A-D] #

Enabled	監視 PCI PIRQ[A-D] 的狀態, 來決定是否叫醒系統.(預設值)
Disabled	關閉此功能.

隨插即用與PCI組態設定

CMOS Setup Utility-Copyright(C) 1984-1999 Award Software
PnP/PCI Configurations

		Item Help
PNP OS Installed	No	Menu Level ▶ Select Yes if you Are using a Plug And Play capable Operating system Select No if you Need the BIOS to Configure non- Boot devices
Reset Configuration Data	Disabled	
Resources Controlled By	Auto (ESCD)	
* IRQ Resources	Press Enter	
* DMA Resources	Press Enter	
PCI/VGA Palette Snoop	Disabled	

↑↓ → ← Move Enter:Select +/-/PU/PD:Value F10:Save ESC:Exit F1:General Help
 F5:Previous Values F6:Fail-Safe Defaults F7:Optimized Defaults

圖 8: 隨插即用與PCI組態設定

- PNP OS Installed (是否安裝即插即用作業系統)

作業系統是否支援PnP即插即用功能, 如Windows 95。

Yes	是的, 安裝的OS有支援PnP.
No	沒有支援(如MS-DOS).(預設值)

- Reset Configuration Data (清除組態資料)

指示BIOS將所有PnP等相關組態清除，以便寫入或恢復部份預設值。

Disabled	不執行Reset Configuration Data. (預設值)
ESCD	清除在ESCD內的隨插隨用資料.
DMI	更新桌面管理資訊之資料.
Both	清除在ESCD內的隨插隨用資料及更新桌面管理資訊之資料.

- Resources Controlled by (系統資源控制)

Manual	使用者在CMOS SETUP程式中，可自行分配傳統ISA介面的設定.
Auto(ESCD)	由BIOS依PnP規格自動分配. (預設值)

- IRQ (3,4,5,7,9,10,11,12,14,15), DMA (0,1,3,5,6,7) assigned to (Legacy ISA or "PCI/ISA PnP)

以上IRQ資源也是以往PC固定在使用的，如COM1(IRQ 4)、COM2(IRQ 3)、LPT(IRQ 7)、IDE(IRQ 14,15)，其餘IRQ像5/9/10/11及DMA 0,1,3,5,6,7則由BIOS做為分配給其PnP介面的資源，如VGA卡、音效卡、網路卡...等。

Legacy ISA	指定給傳統 (Legacy) ISA介面卡使用.
PCI/ISA PnP	指定給PCI或ISA有PnP功能的介面卡使用.

- PCI/VGA Palette Snoop (顏色校正)

當您安裝MPEG後，若發現顯示顏色異常，可試設定此值為Enabled，以校正顏色輸出。

Enabled	要作顏色校正動作.
Disabled	不需要作顏色校正動作. (預設值)

電腦健康狀態

CMOS Setup Utility-Copyright(C) 1984-1999 Award Software PC Health Status		
Reset Case Open Status	Disabled	Item Help
Case Opened	Yes	Menu Level ▶
Current CPU Temperature	41°C/105°F	
CPU FAN Speed	5443 RPM	
Power FAN Speed	0 RPM	
System FAN Speed	0 RPM	
VCORE	2.01 V	
VGTL	1.48 V	
VCC3	3.39 V	
+ 5V	5.02 V	
+12V	12.16 V	
- 12V	-11.70 V	
VBAT	3.04 V	
5VSB	5.12 V	
CPU Warning Temperature	70°C/158°F	
Shutdown Temperature	75°C/167°F	
CPU FAN Fail Alarm	Disabled	
Power FAN Fail Alarm	Disabled	
System FAN Fail Alarm	Disabled	

↑↓← → Move Enter:Select +/-/PU/PD:Value F10:Save ESC:Exit F1:General Help
F5:Previous Values F6:Fail-Safe Defaults F7:Optimized Defaults

圖 9: 電腦健康狀態

- Reset Case Open Status

重置Case Opened 狀況

- Case Opened

如果您的電腦外殼是關閉的, "Case Opened" 這項值將會是 "No".

如果您的電腦外殼是曾經被打開的, "Case Opened" 這項值將會是 "YES".

如果您希望重置 "Case Opened" 的值,將 "Reset Case Open Status" 的值設為 "Enable" 並重新開機即可.

- Current CPU Temperature (°C / °F)

自動偵測 CPU 溫度

6WOZ7 主機板

- CPU FAN / System FAN / Power FAN Speed (RPM)

自動偵測風扇的轉速

- Current Voltage (v) V_{CORE} / V_{SRAM} / V_{CC3} / ±12V / ±5V / V_{BAT} / 5V_{SB}

自動偵測V_{CORE} / V_{SRAM} / V_{CC3} / ±12V / ±5V / V_{BAT} / 5V_{SB}

- CPU Warning Temperature (CPU溫度設定值)

Disabled	關閉此功能.
65°C / 149°F	偵測CPU設定值 65°C / 149°F.
70°C / 158°F	偵測CPU設定值 70°C / 158°F.(預設值)
75°C / 167°F	偵測CPU設定值 75°C / 167°F.

- Shutdown Temp. (°C / °F)

(此功能僅在系統有支援ACPI 模式下有效)

Disabled	關閉此功能.
65°C / 149°F	監控 CPU 溫度在 65°C / 149°F, 若溫度 > 65°C / 149°F 系統將自動關機.
70°C / 158°F	監控 CPU 溫度在 70°C / 158°F, 若溫度 > 70°C / 158°F 系統將自動關機.
75°C / 167°F	監控 CPU 溫度在 75°C / 167°F, 若溫度 > 75°C / 167°F 系統將自動關機.(預設值)

- Fan Fail Alarm (CPU / Power / System 風扇故障警告功能)

Enabled	啟動CPU / Power / System 風扇故障警告.
Disabled	關閉CPU / Power / System 風扇故障警告.(預設值)

頻率/電壓控制



圖 10: 頻率/電壓控制

- Auto Detect DIMM/PCI Clk (自動偵測記憶體時脈)

Disabled	關閉自動偵測記憶體時脈.
Enabled	啟動自動偵測記憶體時脈.(預設值)

- Spread Spectrum(主頻頻譜擴散)

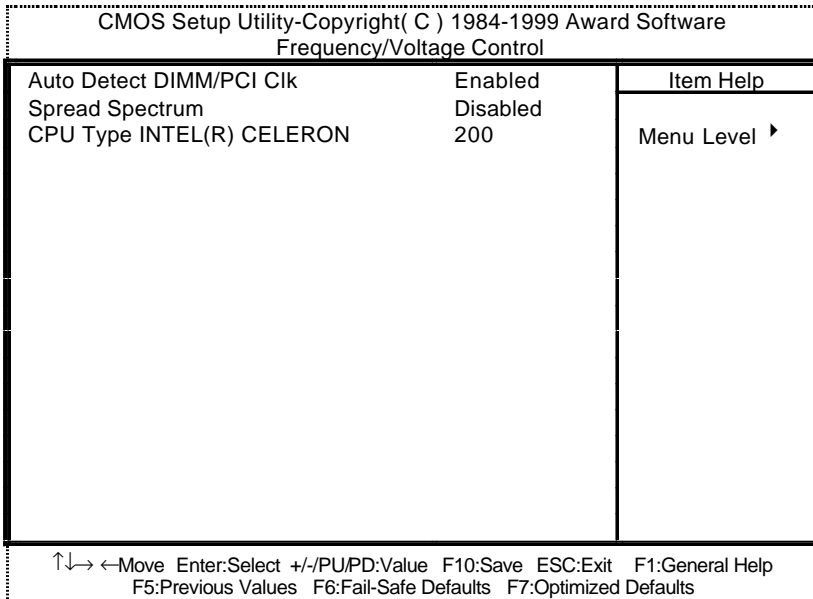
Disabled	關閉 spread spectrum 功能。(預設值)
0.25% (Cntr)	設定 Spread Spectrum 為 0.25%(Center spread).
0.50%(Down)	設定 Spread Spectrum 為 0.50%(Down spread).

- CPU Type INTEL(R) CELERON(依據所使用的CPU而定)

1. System Bus Speed : 66MHz

200 / 233 / 266 / 300 / 333 / 366 / 400 / 433 / 466 / 500 / 533

2. System Bus Speed : 100MHz

300 / 350 / 400 / 450 / 500 / 550 / 600 / 650 / 700 / 750 / 800

載入 Fail-Safe 預設值



圖 11: 載入 Fail-Safe 預設值

請按 <Y>、< Enter >，即可載入BIOS 預設值。

●* 如果系統出現不穩定的情況，您不妨試試載入Fail-Safe Defaults，看看能否正常。當然了，整個系統的各項效能都會變慢，因為Fail-Safe Defaults本來就是為了只求能開機所做的預設值。

載入Optimized 預設值

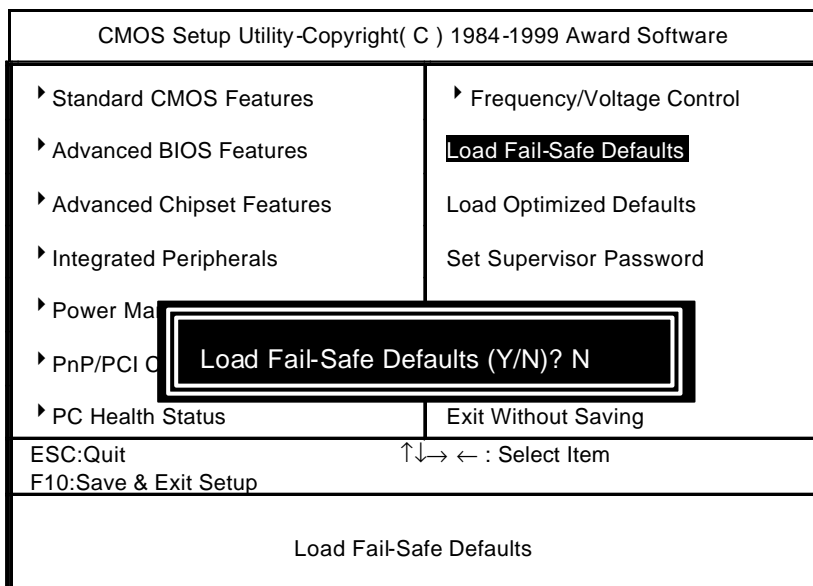

圖 12: 載入Optimized 預設值

請按 <Y>、<Enter>，即可載入出廠時的設定。

- Load Optimized Defaults的使用時機為何呢？好比您修改了許多CMOS設定，最後覺得不太妥當，便可執行此功能，以求系統的穩定度。

設定管理者 (Supervisor)/使用者(User)密碼

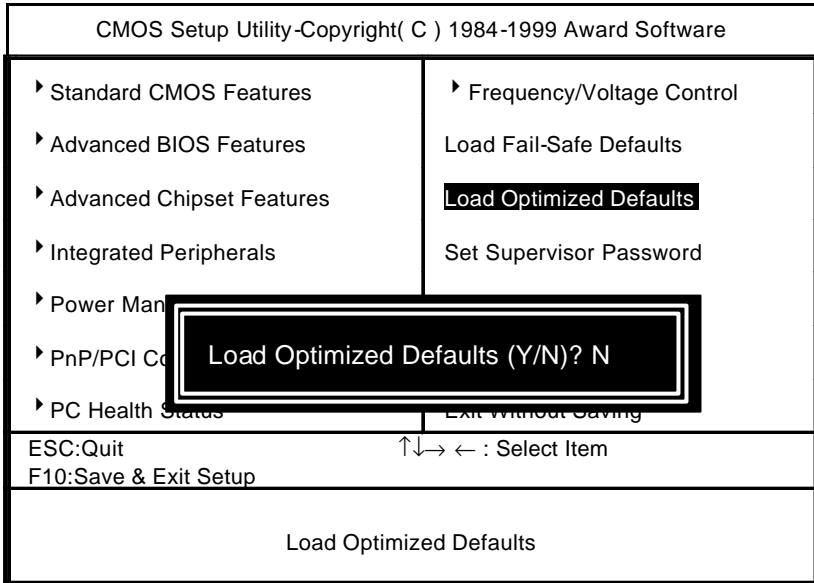
當您想設定密碼時，請於主畫面下選擇好項目，並按下Enter，畫面中間即出現的方框讓您輸入密碼：



圖 13: 設定管理者 (Supervisor)/使用者(User)密碼

最多可以輸入8個字元，輸入完畢後按下Enter，BIOS會要求再輸入一次，以確定剛剛沒有打錯，若兩次密碼吻合，便將之記錄下來。

如果您想取消密碼，只需在輸入新密碼時，直接按Enter，這時BIOS會顯示「PASSWORD DISABLED」，也就是關閉密碼功能，那麼下次開機時，就不會再被要求輸入密碼了。

❖ SUPERVISOR 密碼的用途

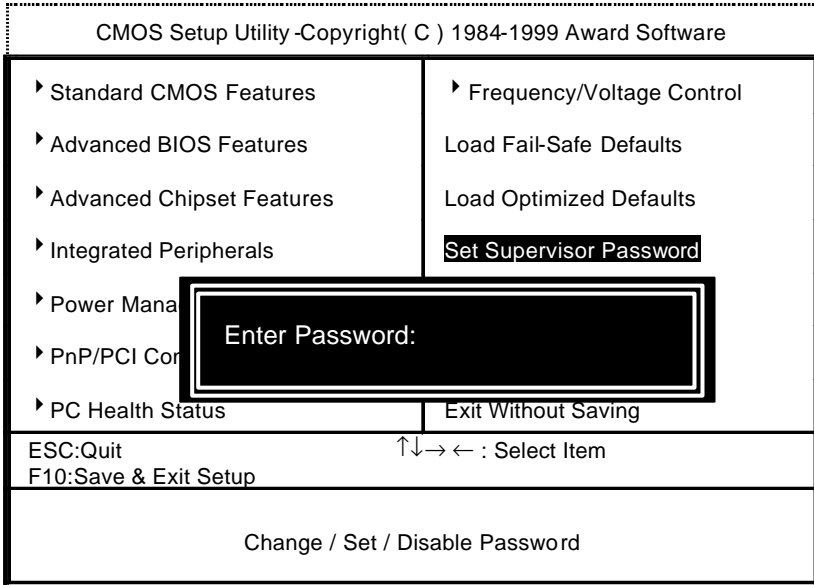
當您設定了Supervisor密碼時，當如果「BIOS FEATURES SETUP」中的Security option項目設成SETUP，那麼開機後想進入CMOS SETUP就得輸入Supervisor密碼才能進入。

❖ USER 密碼的用途

當您設定了User密碼時，當如果「BIOS FEATURES SETUP」中的Security option項目設成SYSTEM，那麼一開機時，必需輸入User或Supervisor密碼才能進入開機程序。當您想進入CMOS SETUP時，如果輸入的是USER Password，很抱歉，BIOS是不會允許的，因為只有Supervisor可以進入CMOS SETUP中。

離開SETUP並儲存設定結果



圖 14: 離開SETUP並儲存設定結果

若按Y並按下Enter，即可儲存所有設定結果到RTC中的CMOS並離開Setup Utility。若不想儲存，則按N或Esc皆可回到主畫面中。

離開SETUP但不儲存設定結果

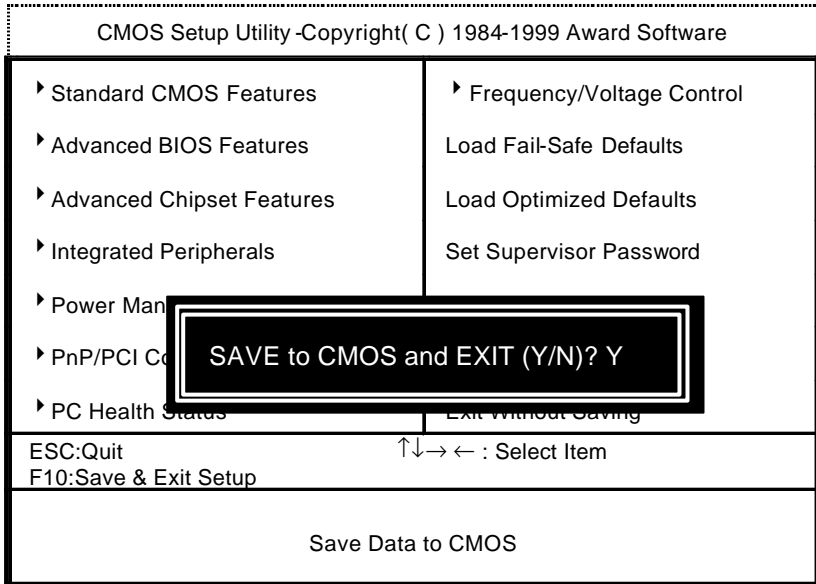

圖 15: 離開SETUP但不儲存設定結果

若按Y並按下Enter，則離開Setup Utility。若按N或Esc則可回到主畫面中

附錄

附錄 A: 內建驅動程式安裝步驟

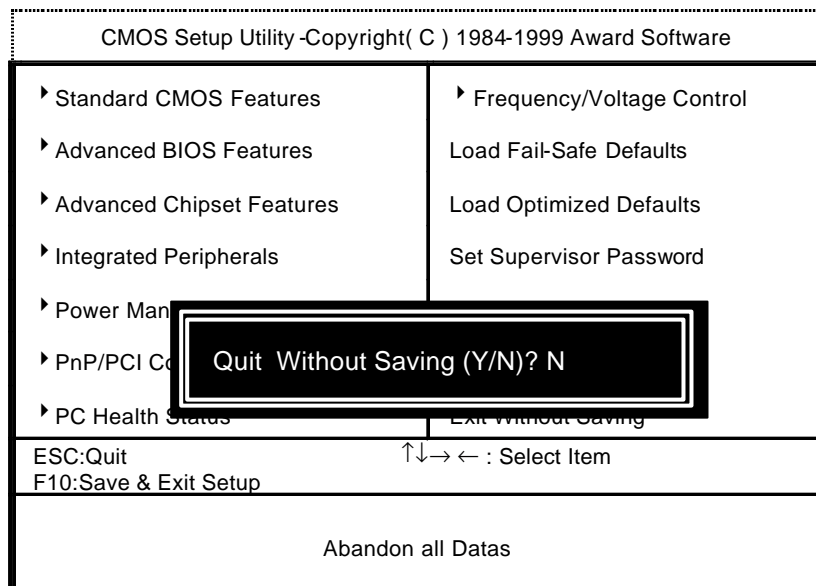
(在此我們假設您系統上的CD-ROM磁碟代號是D:)

請參考IUCD驅動程式光碟片中的檔案說明(檔案位置D:\Manual\Whitney 810.pdf)

附錄 B: 安裝 810 INF更新程式需要檔案之說明

1. 在安裝成功Windows98後,執行810 INF的"Setup.exe".
2. 系統重新開機並開始搜尋所有新元件.
3. 系統會停止並要求使用者指定"ICHxIDE.cat"的檔案位置.
4. 此時系統並不會自動找到"ICHxIDE.cat"檔案.

解決方案:

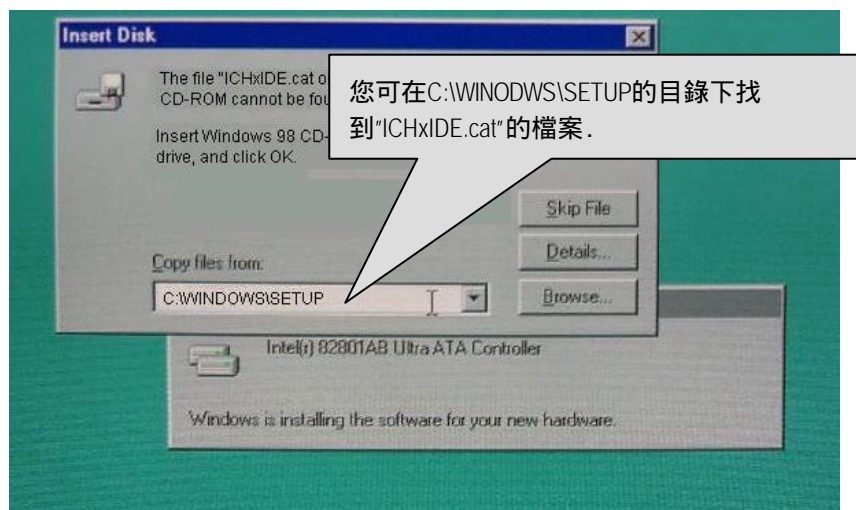

附錄C：BIOS 更新程序

BIOS 更新程序：

- ✓ 請檢查你的主機板BIOS廠商(AMI 或AWARD).
 - ✓ 建議您複製驅動程式光碟內"AWDFlash.exe或 AMIFlash.exe" (D:\>Utility\BIOSFlash) 和BIOS內容等檔案到您的硬碟內某一個目錄之下。
[i.e: C:\>Utility\ (C:表示您的硬碟機所在的磁碟機代號/Utility:表示您自行建立的目錄名稱)]
 - ✓ 重新啟動您的系統並進入Win95/98 的MS-DOS模式或命令列程式(Command prompt only)之後,進入更新BIOS檔案所放置的路徑中.
 - ✓ 使用"AWDFlash.exe 或 AMIFlash.exe"去更新BIOS, 即鍵入下列指令:
C:\Utility*AWDFlash 或 AMIFlash <BIOS內容檔>
 - ✓ 此更新程序已經完成, 請重新啟動你的系統.
- Note : 請從website (WWW.gigabyte.com.tw)下載新的BIOS或是向您購買的公司詢問此機種新版的BIOS.