

FCC Compliance Statement:

<p style="text-align: center;">DECLARATION OF CONFORMITY FCC</p> <p>Responsible Party Name: G.B.T. INC. Address: 18205 Valley Blvd., Suite#A LA Puente, CA 91744 Phone/Fax No: (818) 854-9338 / (818) 854-9339</p> <p>hereby declares that the product Product Name: Mother Board Model Number: GA-6VXC7-4X-P</p> <p>Conforms to the following specifications: FCC Part 15, Subpart B, Section 15.107(a) and Section 15.109(a), Class B Digital Device</p> <p>Supplementary Information: This device complies with part 15 of the FCC Rules. Operation is subject to the following two conditions: (1) This device may not cause harmful and (2) this device must accept any interference received, including that may cause undesired operation.</p> <p>Representative Person's Name: <u>ERIC LU</u> Signature: <u>Eric Lu</u> Date: <u>Mar. 7, 2001</u></p>
--

This equipment has been tested and found to comply with limits for a Class B digital device , pursuant to Part 15 of the FCC rules. These limits are designed to provide reasonable protection against harmful interference in residential installations. This equipment generates, uses, and can radiate radio frequency energy, and if not installed and used in accordance with the instructions, may cause harmful interference to radio communications. However, there is no guarantee that interference will not occur in a particular installation. If this equipment does cause interference to radio or television equipment reception, which can be

determined by turning the equipment off and on, the user is encouraged to try to correct the interference by one or more of the following measures:

- Reorient or relocate the receiving antenna
- Move the equipment away from the receiver
- Plug the equipment into an outlet on a circuit different from that to which the receiver is connected
- Consult the dealer or an experienced radio/television technician for additional suggestions

You are cautioned that any change or modifications to the equipment not expressly approved by the party responsible for compliance could void Your authority to operate such equipment.

This device complies with Part 15 of the FCC Rules. Operation is subjected to the following two conditions 1) this device may not cause harmful interference and 2) this device must accept any interference received, including interference that may cause undesired operation.

Declaration of Conformity

We, Manufacturer/Importer
(full address)

G.B.T. Technology Trädung GmbH
Ausschlagler Weg 41, 1F, 20537 Hamburg, Germany

declare that the product
(description of the apparatus, system, installation to which it refers)

Mother Board
GA-6VXC7-4X-P

is in conformity with
(reference to the specification under which conformity is declared)
in accordance with 89/336 EEC-EMC Directive

- | | | | |
|---|--|--|--|
| <input type="checkbox"/> EN 55011 | Limits and methods of measurement of radio disturbance characteristics of industrial, scientific and medical (ISM) high frequency equipment | <input type="checkbox"/> EN 61000-3-2* | Disturbances in supply systems caused by household appliances and similar electrical equipment " Harmonics" |
| <input type="checkbox"/> EN 55013 | Limits and methods of measurement of radio disturbance characteristics of broadcast receivers and associated equipment | <input checked="" type="checkbox"/> EN60555-2 | |
| <input type="checkbox"/> EN 55014 | Limits and methods of measurement of radio disturbance characteristics of household electrical appliances, portable tools and similar electrical apparatus | <input checked="" type="checkbox"/> EN61000-3-3* | Disturbances in supply systems caused by household appliances and similar electrical equipment " Voltage fluctuations" |
| <input type="checkbox"/> EN 55015 | Limits and methods of measurement of radio disturbance characteristics of fluorescent lamps and luminaries | <input checked="" type="checkbox"/> EN60555-3 | |
| <input type="checkbox"/> EN 55020 | Immunity from radio interference of broadcast receivers and associated equipment | <input checked="" type="checkbox"/> EN 50081-1 | Generic emission standard Part 1: Residual, commercial and light industry |
| <input checked="" type="checkbox"/> EN 55022 | Limits and methods of measurement of radio disturbance characteristics of information technology equipment | <input checked="" type="checkbox"/> EN 50082-1 | Generic immunity standard Part 1: Residual, commercial and light industry |
| <input type="checkbox"/> DIN VDE 0885 part 10 part 12 | Cabled distribution systems; Equipment for receiving and/or distribution from sound and television signals | <input type="checkbox"/> EN 55081-2 | Generic emission standard Part 2: Industrial environment |
| | | <input type="checkbox"/> EN 55082-2 | Generic immunity standard Part 2: Industrial environment |
| | | <input type="checkbox"/> ENV 55104 | Immunity requirements for household appliances tools and similar apparatus |
| | | <input type="checkbox"/> EN 50091- 2 | EMC requirements for uninterruptible power systems (UPS) |

CE marking



(EC conformity marking)

The manufacturer also declares the conformity of above mentioned product with the actual required safety standards in accordance with LVD 73/23 EEC

- | | | | |
|-----------------------------------|---|-------------------------------------|---|
| <input type="checkbox"/> EN 60065 | Safety requirements for mains operated electronic and related apparatus for household and similar general use | <input type="checkbox"/> EN 60950 | Safety for information technology equipment including electrical business equipment |
| <input type="checkbox"/> EN 60335 | Safety of household and similar electrical appliances | <input type="checkbox"/> EN 50091-1 | General and Safety requirements for uninterruptible power systems (UPS) |

Manufacturer/Importer

Signature : Rex Lin
Name : Rex Lin

(Stamp)

Date : Mar. 7, 2001

6VXC7-4X-P
Socket 370 處理器主機板

中文安裝手冊

Socket 370 處理器主機板
REV. 5.0 Second Edition
R-50-02-010627C
12MC-6VXC74XP-5002

使用手冊之組織架構

此安裝手冊是依下列章節組織而成:

1) 版本修改摘要	使用手冊版本修改資訊
2) 清點附件	產品盒內附件清單
3) 特色摘要	主機板詳細資訊和規格
4) 硬體設定	主機板安裝指南
5) 效能測試和晶片組功能方塊圖	主機板效能測試結果和晶片組功能方塊圖
6) BIOS 功能設定	BIOS 功能設定指南
7) 附錄	參考資料

目 錄

版本修改摘要	P.1
清點附件	P.2
特色彙總	P.3
6VXC7-4X-P 主機板的元件配置圖	P.5
CPU 速度設定 / 插座及接腳設定的快速安裝指南目錄	P.6
效能測試	P.25
晶片組功能方塊圖	P.26
記憶體安裝指南	P.27
BIOS 功能設定目錄	P.28
附錄	P.55

版本修改摘要

版本	修改摘要	日期
5.0	6VXC7-4X-P 主機板中文安裝手冊首版發行。	Mar .2001
5.0	6VXC7-4X-P 主機板中文安裝手冊第二版發行。	Jun. 2001

本手冊所有提及之商標與名稱皆屬該公司所有。

本手冊若有任何內容修改，恕不另行通知。

清點附件

- 6VXC7-4X-P 主機板一片
- 軟、硬碟插座排線各一條
- 主機板驅動程式光碟片(TUCD)
- 6VXC7-4X-P 中文使用手冊

特色彙總

規格	<ul style="list-style-type: none"> 主機板採四層設計 ATX 規格 30.5 公分 x 18 公分
CPU	<ul style="list-style-type: none"> Socket 370 處理器 Intel Pentium® III 100/133MHz FSB, FC-PGA Intel Celeron™ 66MHz FSB, PPGA/FC-PGA VIA Cyrix® III 100/133MHz FSB, PPGA 2nd 快取記憶體取決於 CPU
晶片組	<ul style="list-style-type: none"> VT82C694X (VIA Apollo Pro 133A) VT82C686B
時脈產生器	<ul style="list-style-type: none"> ICS 9248DF-39 支援 66/100/133 MHz system bus speeds (PCI 33MHz) 75/83/112/124/140/150 MHz system bus speeds (PCI 44MHz) (保留)
記憶體	<ul style="list-style-type: none"> 3 168-pin DIMM 插槽 支援 PC-100 / PC-133 SDRAM 及 VCM SDRAM 最高可支援到 1.5 GB 僅支援 3.3V SDRAM DIMM 支援 72 位元 ECC 類型 DIMM 模組
I/O 控制器	<ul style="list-style-type: none"> VT82C686B
擴充槽	<ul style="list-style-type: none"> 1 個 AGP 擴充槽, 支援 2X/4X mode 及迎合 AGP 2.0 5 個 32-bit 的 PCI 2.2 Bus 擴充槽 1 個 AMR (Audio Modem Riser) 擴充槽 1 個 ISA 擴充槽
內建 IDE	<ul style="list-style-type: none"> IDE 控制器內建在 VIA VT82C686B PCI 晶片內, 提供 PIO, Bus Master (Ultra DMA/33 及 ATA 66/ATA100) 操作模式的 IDE HDD/CD-ROM 可連接四個 IDE 裝置
內建周邊設備	<ul style="list-style-type: none"> 1 個軟碟插座支援兩台磁碟機 (360K, 720K, 1.2M, 1.44M 及 2.88M bytes) 1 個並列插座可支援 SPP/EPP/ECP 模式 2 個串列插座 (COM A 及 COM B) 2 個 USB 插座 1 個遠紅外線傳輸

續下頁...

硬體監控	<ul style="list-style-type: none"> • CPU/系統風扇轉速偵測 • CPU/系統溫度偵測 • 系統電壓自動偵測(Vcore, Vcc3, Vcc, +12V) • 偵測 CPU 過溫自動關閉 • ACPI 電源管理模式偵測 CPU 過溫自動關機
PS/2 插座	<ul style="list-style-type: none"> • PS/2[®] 鍵盤連接埠及 PS/2[®] 滑鼠連接埠
BIOS	<ul style="list-style-type: none"> • 使用經授權 AMI BIOS, 2M bit 快閃記憶體
附加特色	<ul style="list-style-type: none"> • 包含 3 個散熱風扇電源接腳 • 鍵盤過電流保護 • 支援網路喚醒功能(WOL) • 支援內建/外建數據機喚醒功能

6VXC7-4X-P 主機板的元件配置圖

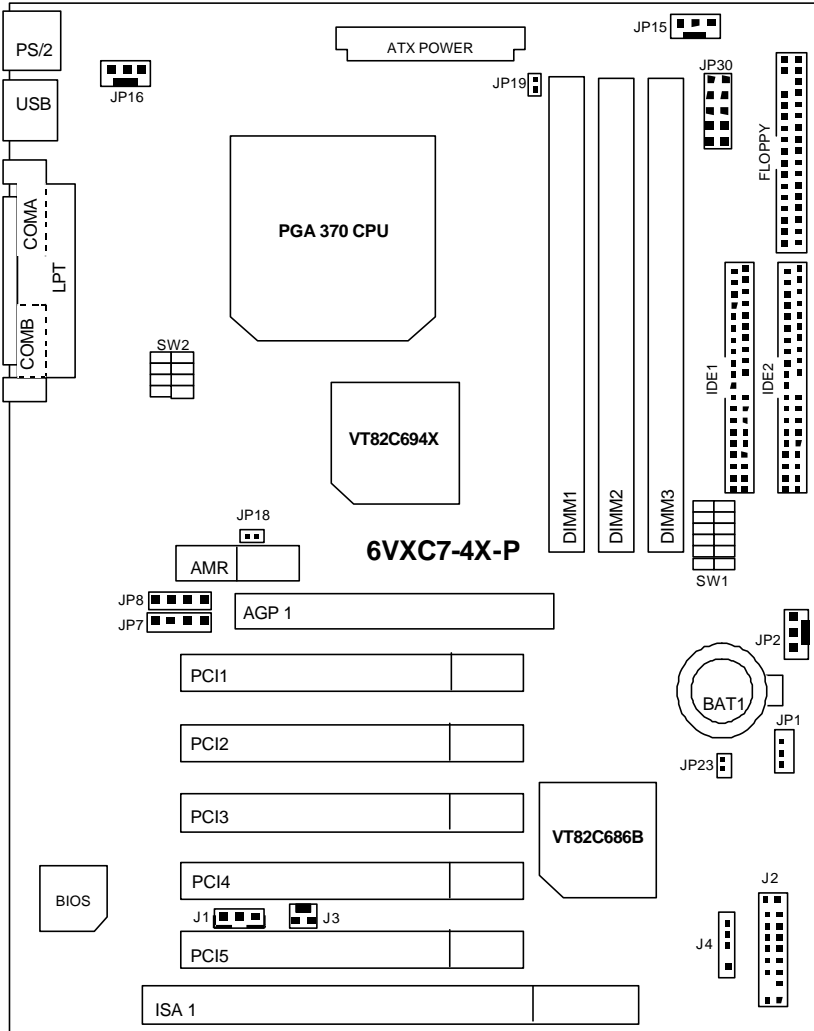

 CPU速度設定 / 插座及接腳設定的快速安裝指南目錄	Page
CPU速度設定	P.7
插座	P.15
COM A 串列插座/ COM B 串列插座/ LPT 並列插座	P.15
USB 規格插座	P.15
PS/2 鍵盤及PS/2 滑鼠插座	P.16
JP16 (CPU散熱風扇電源接腳)	P.16
JP15 (電源散熱風扇電源接腳)	P.17
JP2 (系統散熱風扇電源接腳)	P.17
ATX 電源插座	P.18
Floppy (軟碟插座)	P.18
第一組IDE 1插座 / 第二組IDE 2插座	P.19
J3 (內接數據機音源接腳)	P.19
J1 (網路遠端開機)	P.20
J4(紅外線接腳)	P.20
接腳定義說明	P.21
J2 (2x11 Pins 接腳)說明	P.21
JP1 (清除CMOS功能接腳)	P.22
JP23 (主機板外殼開起顯示接腳)	P.22
JP19 (Cyrix CPU功能接腳) [選購]	P.23
JP7/JP8/JP18(Onboard AC97&AMR)選擇[選購]	P.23
JP30(Over Voltage CPU Speed Up)[選購]	P.24

CPU 速度設定

系統速度可以選擇設定為 66, 100, 133MHz及Auto。您可以選擇系統速度(SW1)並使用DIP SWITCH (SW2) 來設定CPU速度。所支援CPU的頻率從 500 – 1GHz.

Set System Bus Speed

SW1:

O : ON, X : OFF

CPU (MHz)	1	2	3	4	5	6	PCI(MHz)
Auto	X	X	X	X	O	O	33.3
66	O	O	X	X	X	X	33.3
75	O	O	O	X	X	X	37.5
83	O	O	X	O	X	X	41.6
100	O	X	X	X	X	X	33.3
112	O	X	O	X	X	X	37.3
124	X	X	X	O	X	X	31
133	X	X	X	X	X	X	33.3
140	X	X	O	O	X	X	35
150	X	X	O	X	X	X	37.5

● 請注意主機板上DIP SWITCH (SW2)設定的倍頻及外頻，需要和CPU的倍頻及外頻相符合，否則易造成系統當機。

SW2:

FREQ. RATIO	DIP SWITCH			
	1	2	3	4
X3	O	X	O	O
X3.5	X	X	O	O
X4	O	O	X	O
X4.5	X	O	X	O
X5	O	X	X	O
X5.5	X	X	X	O
X6	O	O	O	X
X6.5	X	O	O	X
X7	O	X	O	X
X7.5	X	X	O	X
X8	O	O	X	X
X8.5	O	X	O	O
X9	X	X	O	O
X9.5	X	O	O	O
X10	X	O	X	X
X10.5	O	O	X	O
X11	O	X	X	X
X11.5	X	O	X	O
X12	O	X	X	O

X13	X	X	X	O
X14	O	O	O	X
X15	X	O	O	X
X16	O	X	O	X

☞ 外頻為Auto的接腳設定:

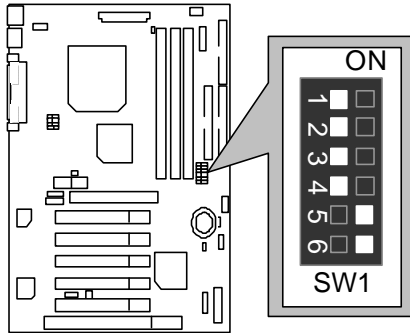

★注意:

1. 如果您使用外頻為 66, 100, 133MHz 的 CPU, 我們建議您將系統速度設定為 "Auto"
2. 我們不建議您設定 112 / 124 / 142 / 150MHz, 因為那不屬於硬體標準規格範圍。如果您要將系統速度設定為 112 / 124 / 142 / 150MHz, 請依據您的硬體規格設定, 例如: CPU, 顯示卡, 記憶體, 硬碟來設定。

1. Celeron™ 533/ 66 MHz FSB

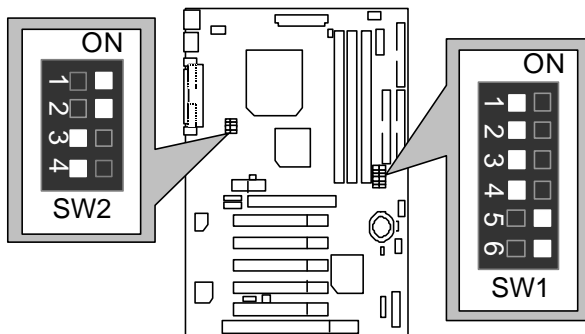

2. Celeron™ 566/ 66 MHz FSB

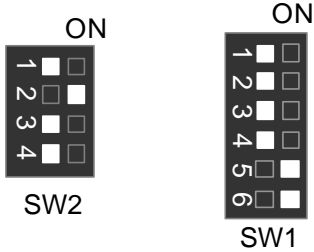

3. Celeron™ 600/ 66 MHz FSB

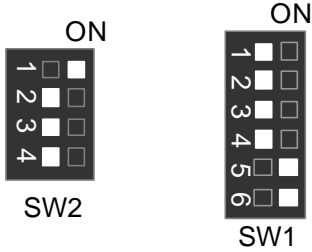

4. Celeron™ 633/ 66 MHz FSB

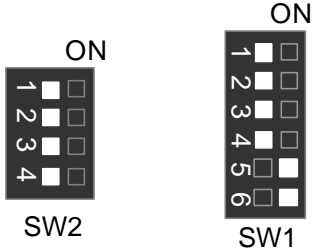

5. Celeron™ 667/ 66 MHz FSB

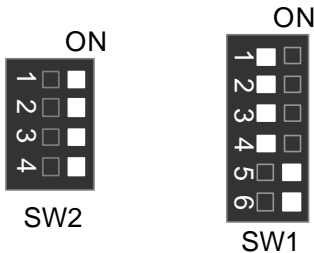

6. Celeron™ 700/ 66 MHz FSB

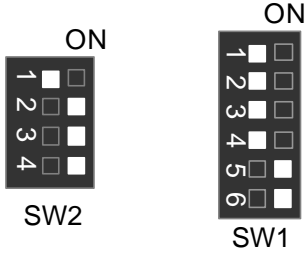

7. Cyrix® III 550/ 100MHz FSB (Optional)

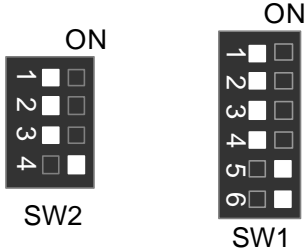

8. Cyrix® III 533 / 133 MHz FSB (Optional)

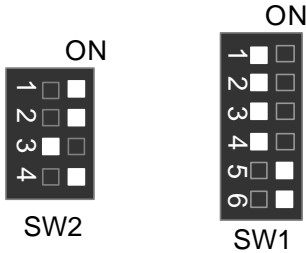

9. Cyrix® III 600/ 133 MHz FSB (Optional)

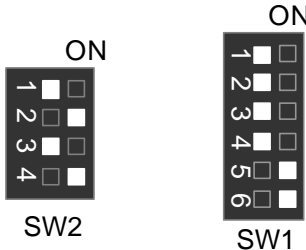

10. Pentium® !!! 500/100MHz FSB

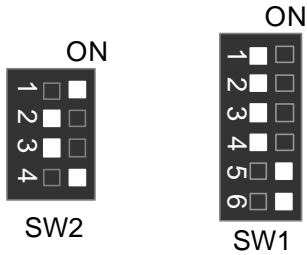

11. Pentium® !!! 550/100MHz FSB

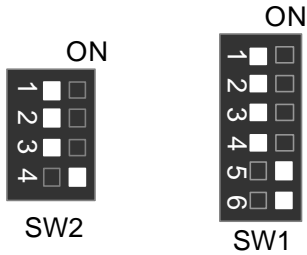

12. Pentium® !!! 600/100MHz FSB

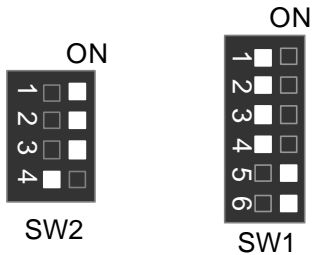

13. Pentium® !!! 650/100MHz FSB

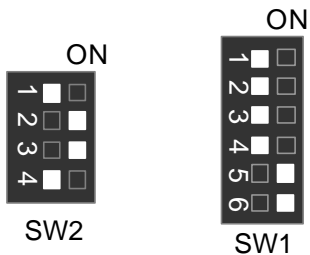

14. Pentium® !!! 700/100MHz FSB

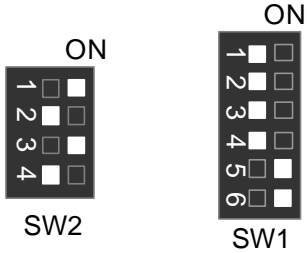

15. Pentium® !!! 750/100MHz FSB

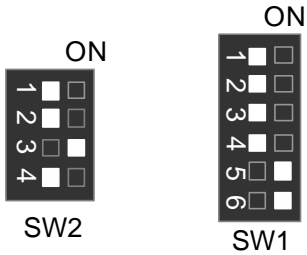

16. Pentium® !!! 800/100MHz FSB

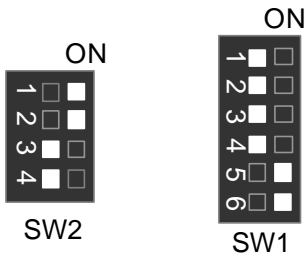

17. Pentium® !!! 850/100MHz FSB

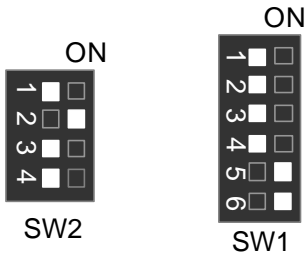

18. Pentium® !!! 533/133MHz FSB

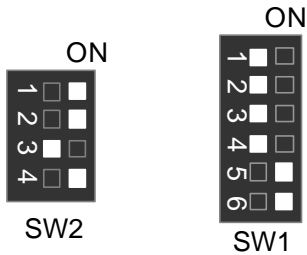

19. Pentium® !!! 600/133 MHz FSB

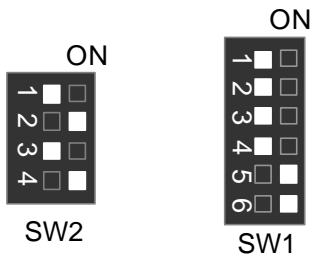

20. Pentium® !!! 667/133MHz FSB

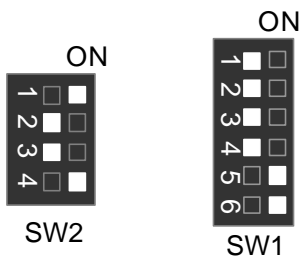

21. Pentium® !!! 733/133MHz FSB

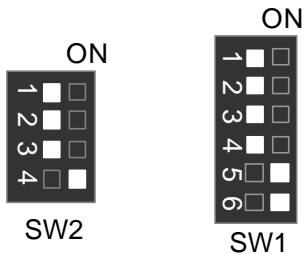

22. Pentium® !!! 800/133MHz FSB

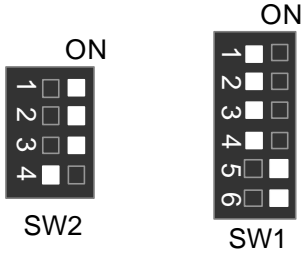

23. Pentium® !!! 866/133MHz FSB

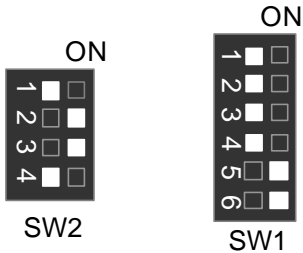

24. Pentium® !!! 933/133MHz FSB

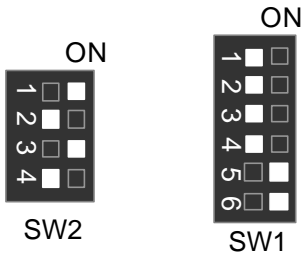

25. Pentium® !!! 1G Hz /133MHz FSB

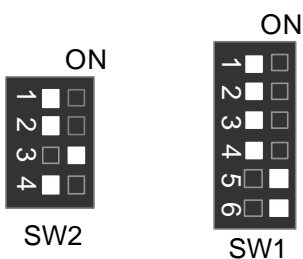

插座

COM A 串列插座/ COM B 串列插座/ LPT 並列插座

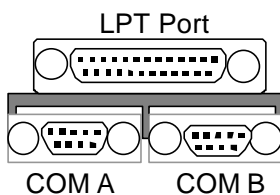
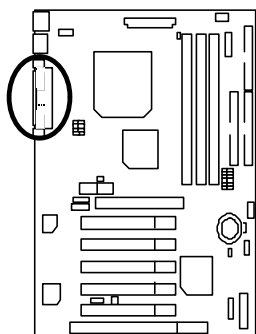

USB 規格插座

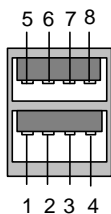
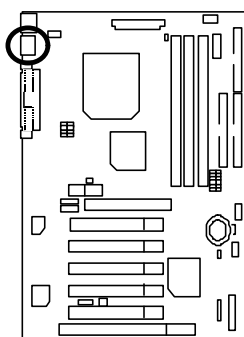

接腳	定義
1	USB V0
2	USB D0-
3	USB D0+
4	接地線
5	USB V1
6	USB D1-
7	USB D1+
8	接地線

PS/2 鍵盤及 PS/2 滑鼠插座

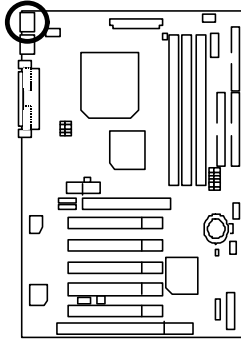

PS/2 Mouse

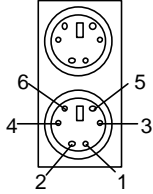

PS/2 Keyboard

PS/2 鍵盤 / 滑鼠	
接腳	定義
1	資料訊號線
2	無作用
3	接地線
4	VCC(+5V)
5	時脈
6	無作用

JP16: CPU 散熱風扇電源接腳

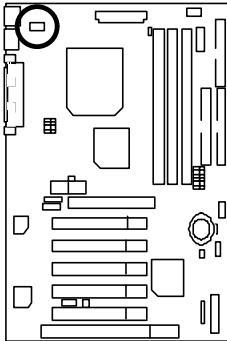

接腳	定義
1	風扇運轉控制
2	+12V
3	感應線

JP15: 電源散熱風扇電源接腳

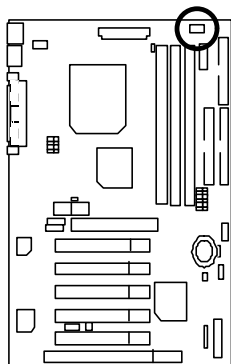

接腳	定義
1	風扇運轉控制
2	+12V
3	無作用

JP2: 系統散熱風扇電源接腳

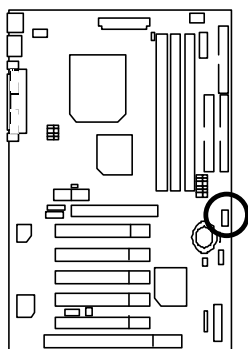

接腳	定義
1	風扇運轉控制
2	+12V
3	感應線

ATX 電源插座

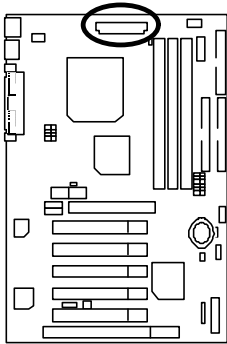

20										11
10										1

接腳	定義
3,5,7,13,15-17	接地線
1,2,11	3.3V
4,6,19,20	VCC
10	+12V
12	-12V
18	-5V
8	電源良好訊號
9	5V SB stand by+5V
14	PS-ON(Soft On/Off)

Floppy: 軟碟插座

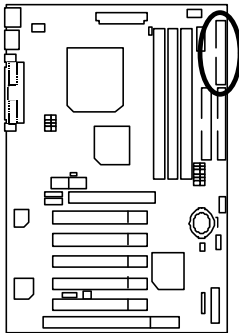

紅色線

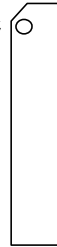

FDD1

第一組 IDE 1 插座 / 第二組 IDE 2 插座

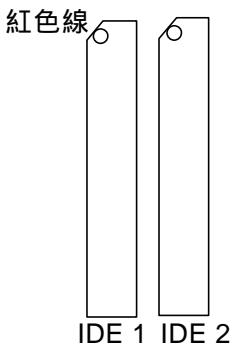
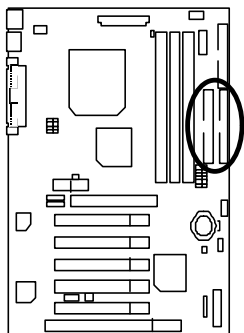

J3: 內接數據機音源接腳

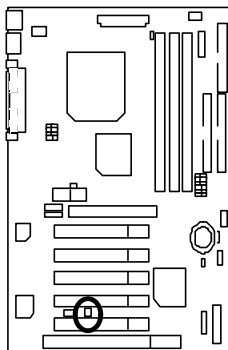

接腳	定義
1	訊號線
2	接地線

J1: 網路遠端開機

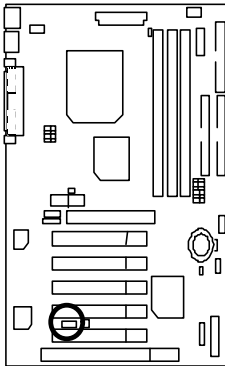

接腳	定義
1	+5V SB
2	接地線
3	訊號線

J4 IR: 紅外線接腳

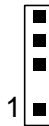
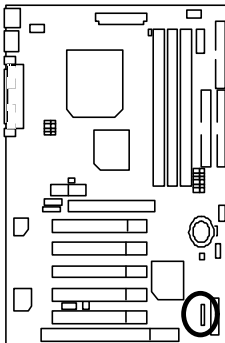

接腳	定義
1	+5V 電源
2	空腳
3	紅外線接收腳
4	接地線
5	紅外線傳輸腳

接腳定義說明

J2: 2x11 Pins 接腳說明

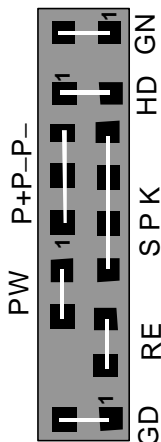
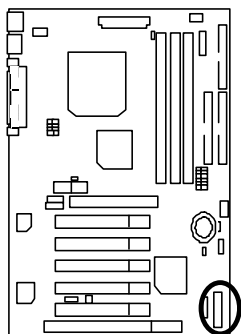

GN：省電模式開關 (Green Switch)	開路：一般運作 短路：進入省電模式
GD：省電模式指示燈 (Green LED)	接腳 1: LED 燈號正極(+) 接腳 2: LED 燈號負極(-)
HD：硬碟存取指示燈接頭 (IDE Hard Disk Active LED)	接腳 1: LED 燈號正極(+) 接腳 2: LED 燈號負極(-)
SPK：內建蜂鳴器 (Speaker Connector)	接腳 1: 電源線VCC(+) 接腳 2- 接腳 3: 無作用 接腳 4: 資料輸出線(-)
RE：重置開關接頭 (Reset Switch)	開路：一般運作 短路：強迫系統重新開機
P+P-P-：電源指示燈 (Power LED)	接腳 1: LED 燈號正極(+) 接腳 2: LED 燈號負極(-) 接腳 3: LED 燈號負極(-)
PW：按鍵開/關機 (Soft Power Connector)	開路：一般運作 短路：啟動電源開關

JP1：清除 CMOS 功能接腳

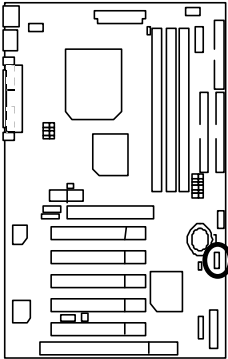

接腳	功能
1-2 短路	一般運作(預設值)
2-3 短路	清除 CMOS

JP23：主機外殼開起顯示接腳

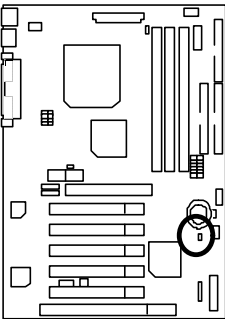

接腳	定義
1	訊號線
2	接地線

JP19 : Cyrix CPU 功能接腳 (選購)

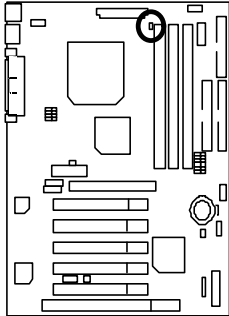

接腳	定義
開路	一般運作(預設值)
短路	支援 Cyrix 133MHz

JP7/JP8/JP18 : Onboard AC97& AMR (Primary or Secondary)選擇 (選購) (AMR→ Audio Modem Riser)

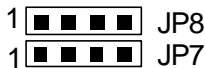
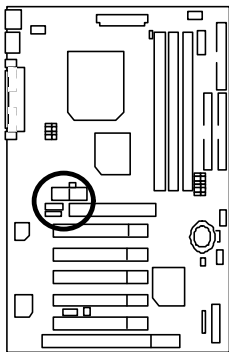

Jumper Function	JP7	JP8	JP18
Only AC97	1-2 短路	1-2 短路	開路
Only AMR (第一組) (預設值)	3-4 短路	3-4 短路	開路
AC97+MR (第二組)	1-2 短路	1-2 / 3-4 短路	短路

JP30 : Over Voltage CPU Speed Up (選購)(Magic Booster)

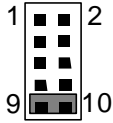
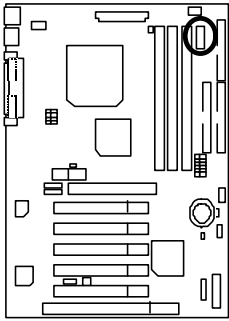

接腳	定義
1-2 短路	40%
3-4 短路	30%
5-6 短路	20%
7-8 短路	10%
9-10 短路	一般運作 (預設值)

效能測試

以下是 6VXC7-4X-P 的測試數據，基本上這些測試數值僅供參考，因為不同的軟、硬體配備都會影響測試結果，所以我們無法保證使用者自行測試的數據會與下列公佈數值完全吻合。

- CPU Intel Celeron™ 600MHz, 350MHz
Intel Pentium® !!!866MHz, 850MHz
- 記憶體 (256x1)MB SDRAM (HYUNDAI HY57V1298020 TC-75)
- 快取記憶體 128KB included in (Celeron) / 256KB included in (Intel Pentium® !!!)
- 顯示介面卡 GA-GF2560 (with 32MB SDRAM)
- 儲存裝置 Onboard IDE (Quantum KA13600AT)
- 作業系統 Windows NT™ 4.0 +SPK6a
- 驅動程式 Display Driver at 1024 x 768 x 64colors 75Hz.
VIA 4 in 1 Rev 4.19

Processor	Intel Pentium !!!	Intel Pentium !!!	Intel Celeron	Intel Celeron
	850 (100x8.5)	866 (133x6.5)	600 (66x9)	350 (100x3.5)
Winbench99				
CPU mark 99	77.1	73.8	44.7	30.5
FPU Winmark 99	4590	4520	3190	1880
Business Disk Winmark 99	5490	5540	5110	4160
Hi-End Disk Winmark 99	12600	12700	12200	12800
Business Graphics Winmark 99	409	389	231	172
Hi-End Graphics Winmark 99	771	736	448	315
Winstone99				
Business Winstone 99	45.7	44.9	34.2	28.4
Hi-End Winstone 99	47.4	46.6	33.5	26.2

● 若您要將系統設定為最高效能，請參考第 37 頁。

晶片組功能方塊圖

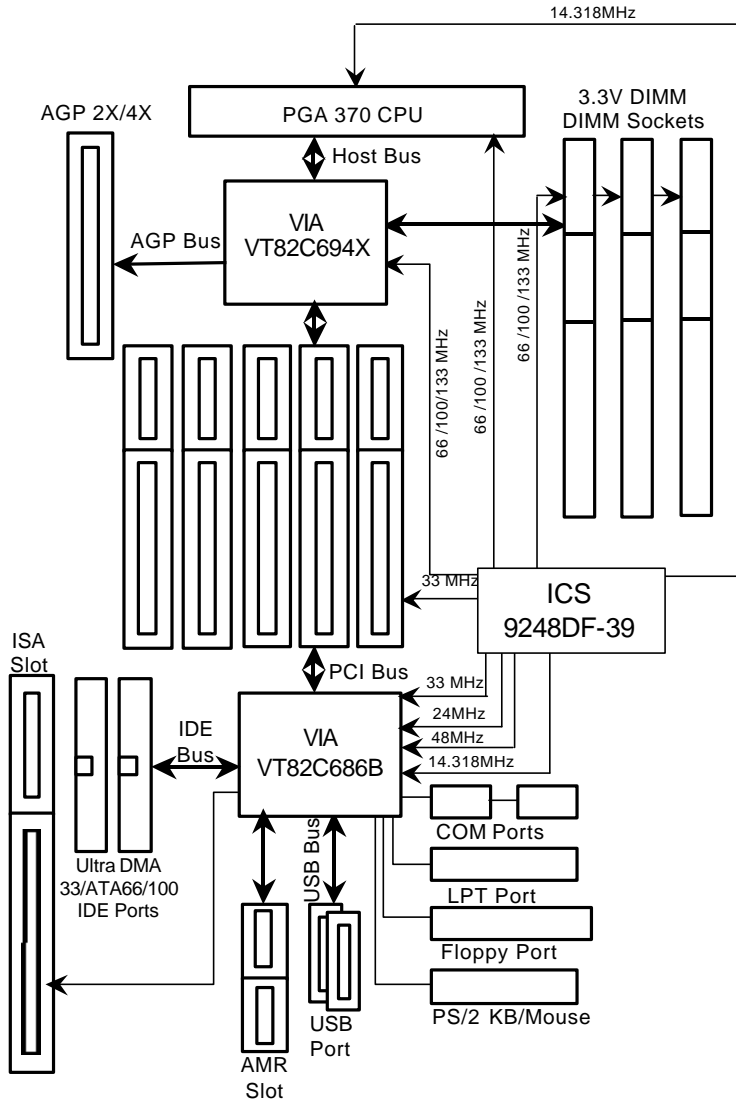

記憶體安裝指南

6VXC7-4X-P主機板有3個(DIMM)擴充槽。BIOS 會自動偵測記憶體的規格及其大小。安裝記憶體只需將DIMM插入其插槽內即可，由於記憶體模組有兩個凹痕，所以只能以一個方向插入。在不同的插槽，記憶體大小可以不同。

記憶體安裝組合如下表：

DIMM	168-pin SDRAM DIMM Modules	
DIMM1	支援 16 / 32 / 64 / 128 / 256 / 512MB	X 1 pcs
DIMM2	支援 16 / 32 / 64 / 128 / 256 / 512MB	X 1 pcs
DIMM3	支援 16 / 32 / 64 / 128 / 256 / 512MB	X 1 pcs

最大支援記憶體 (Max 1.5GB)

 BIOS 組態設定目錄	Page
主畫面功能	P.30
標準CMOS設定	P.32
BIOS功能設定	P.35
晶片組的特性設定	P.37
省電功能設定	P.39
隨插即用與 PCI 組態設定	P.42
載入 BIOS 預設值	P.44
載入 Setup 預設值	P.45
整合週邊設定	P.46
硬體監視設定	P.49
設定管理者(Supervisor)/使用者(User)密碼	P.51
自動偵測 IDE 硬碟	P.52
離開 SETUP 並儲存設定結果	P.53
離開 SETUP 但不儲存設定結果	P.54

BIOS 組態設定

基本上主機板所附 AMI BIOS 便包含了 CMOS SETUP 程式，以供使用者自行依照需求，設定不同的數據，使電腦正常工作，或執行特定的功能。

CMOS SETUP 會將各項數據儲存於主機板上內建的 CMOS SRAM 中，當電源關閉時，則由主機板上的鋰電池繼續供應 CMOS SRAM 所需電力。

當電源開啟之後，BIOS 開始進行 POST (Power On Self Test 開機自我測試) 時，按下 < Del > 鍵便可進入 AMI BIOS 的 CMOS SETUP 主畫面中。

如果您來不及在 POST 過程中按下 < Del > 鍵順利進 CMOS SETUP，那麼可以補按 < Ctrl > + < Alt > + < Del > 暖開機或按下機殼上的 Reset 按鈕，以重新開機再次進 POST 程序，再按下 < Del > 鍵進入 CMOS SETUP 程式中。

操作按鍵說明

↑ (向上鍵)	移到上一個項目
↓ (向下鍵)	移到下一個項目
← (向左鍵)	移到左邊的項目
→ (向右鍵)	移到右邊的項目
Esc 鍵	回到主畫面，或從主畫面中結束 SETUP 程式
Page Up 鍵	改變設定狀態，或增加欄位中之數值內容
Page Down 鍵	改變設定狀態，或減少欄位中之數值內容
F1 功能鍵	可顯示目前設定項目的相關說明
F2 功能鍵	功能保留
F3 功能鍵	功能保留
F4 功能鍵	功能保留
F5 功能鍵	可載入該畫面原先所有項目設定(但不適用主畫面)
F6 功能鍵	可載入該畫面之 Fail-Safe 預設設定(但不適用主畫面)
F7 功能鍵	可載入該畫面之 Optimized 預設設定(但不適用主畫面)
F8 功能鍵	功能保留
F9 功能鍵	功能保留
F10 功能鍵	儲存設定並離開 CMOS SETUP 程式

如何使用輔助說明

主畫面的輔助說明

當您在 SETUP 主畫面時，隨著選項的移動，底下便跟著顯示：目前被選到的 SETUP 項目的主要設定內容。

設定畫面的輔助說明

當您在設定各個欄位的內容時，只要按下 <F1>，便可得到該欄位的設定預設值及所有可以的設定值，如BIOS預設值或CMOS SETUP預設值，若欲跳離輔助說明視窗，只須按<Esc>鍵即可。

主畫面功能

當您進入 CMOS SETUP 設定畫面時，便可看到如下之主畫面，從主畫面中可以讓你選擇各種不同之設定選單，你可以用上下左右鍵來選擇你要設定之選項並按 Enter 進入子選單。

AMIBIOS SIMPLE SETUP UTILITY-VERSION 1.21 (C) 1999 American Megatrends, Inc. All Rights Reserved	
STANDARD CMOS SETUP	INTEGRATED PERIPHERALS
BIOS FEATURES SETUP	HARDWARE MONITOR SETUP
CHIPSET FEATURES SETUP	SUPERVISOR PASSWORD
POWER MANAGEMENT SETUP	USER PASSWORD
PNP/PCI CONFIGURATION	IDE HDD AUTO DETECTION
LOAD BIOS DEFAULTS	SAVE & EXIT SETUP
LOAD SETUP DEFAULTS	EXIT WITHOUT SAVING
ESC : Quit ↑↓←→ : Select Item (Shift) F2 : Change Color F5 : Old Values F6 : Load BIOS Defaults F7: Load Setup Defaults F10: Save & Exit	
Time, Date, Hard Disk Type, ...	

圖 1: 主畫面功能

- Standard CMOS setup (標準 CMOS 設定)
設定日期、時間、軟硬碟規格、及顯示器種類。
- BIOS features setup (BIOS 功能設定)
設定 BIOS 提供的特殊功能，例如病毒警告、開機磁碟優先程序、開機顯示選擇....等。
- Chipset features setup (晶片組特性設定)
設定主機板採用的晶片組相關運作參數，例如「SDRAM Cycle Length」、「DRAM Clock」....等。

- Power management setup (省電功能設定)
設定 CPU、硬碟、GREEN 螢幕等裝置的省電功能運作方式。
- PNP/PCI configuration (即插即用與 PCI 組態設定)
設定 ISA 之 PnP 即插即用介面以及 PCI 介面的相關參數。
- Load BIOS defaults (載入 BIOS 預設值)
執行此功能可載入 BIOS 的 CMOS 設定預設值，此設定是比較保守，但較能進入開機狀態的設定值。
- Load Setup defaults (載入 Setup 預設值)
執行此功能可載入 Setup 的 CMOS 設定預設值，此設定是較能發揮主機板速度的設定。
- Integrated peripherals (內建整合週邊設定)
在此設定畫面包括所有週邊設備的的設定。如 COM Port 使用的 IRQ 位 址，Parallel Port 使用的模式 SPP、EPP 或 ECP 等裝置之設定。
- Hardware Monitor Setup (硬體監視設定)
自動偵測風扇及系統溫度功能。
- Supervisor password (管理者的密碼)
設定一個密碼，並適用於進入系統或進入 SETUP 修改 CMOS 設定。
- User password (使用者的密碼)
設定一個密碼，並適用於開機使用 PC 及進入 BIOS 修改設定。
- IDE HDD auto detection (自動偵測 IDE 硬碟)
自動偵測 IDE 的參數設定，並可選擇寫入 CMOS (記得要存檔)。
- Save & exit setup (儲存並結束)
儲存所有設定結果並離開 SETUP 程式，此時 BIOS 會重新開機，以便使用新的設定值，按 <F10> 亦可執行本選項。
- Exit without saving (離開 CMOS 不儲存設定)
不儲存修改結果，保持舊有設定並重新開機，按 <ESC> 亦可直接執行本選項。

標準CMOS設定

在STANDARD CMOS SETUP中，主要是為了設定IDE硬碟的種類，以順利開機，除此之外，還有日期、時間、軟碟規格、及顯示卡的種類可以設定。

AMIBIOS SETUP – STANDARD CMOS SETUP (C) 1999 American Megatrends, Inc. All Rights Reserved	
Date (mm/dd/yyyy) : Tue Jan 25, 2000 Time (hh/mm/ss) : 10:36:24	
	TYPE SIZE CYLS HEAD PRECOMP LANDZ SECTOR MODE
Pri Master : Auto Pri Slave : Auto Sec Master : Auto Sec Slave : Auto	
Floppy Drive A: 1.44 MB 3 ½ Floppy Drive B: Not Installed	Base Memory : 640 Kb Other Memory: 384 Kb Extended Memory: 30Mb Total Memory: 31Mb
Boot Sector Virus Protection : Disabled	
Month: Jan – Dec Day: 01 – 31 Year : 1990– 2099	ESC : Exit ↑↓ : Select Item PU/PD/+/- : Modify (Shift)F2 : Color

圖 2: 標準 CMOS 設定

- Date(mm:dd:yy) (日期設定)

即設定電腦中的日期，格式為「星期，月/日/年」，各欄位設定範圍如下表示：

星期	由目前設定的「月/日/年」自萬年曆公式推算出今天為星期幾，此欄位無法自行修改。
月(mm)	1 到 12 月。
日(dd)	1 到 28/29/30/31 日，視月份而定。
年(yy)	1994 到 2079 年。

- Time(hh:mm:ss) (時間設定)

即設定電腦中的時間是以 24 小時為計算單位，格式為「時：分：秒」舉例而言，下午一點表示方式為 13:00:00。當電腦關機後，RTC 功能會繼續執行，並由主機板的電池供應所需電力。

- IDE Primary Master (Slave) / IDE Secondary Master (Slave) (第一組硬碟/第二組硬碟參數設定)

設定第一、二組 IDE 硬碟參數規格，設定方式有兩種，建議的是設定方式是採方式 1，但經常更換 IDE 硬碟的使用者則可採方式 2，省去每次換硬碟都要重新設定 CMOS 的麻煩。

方式 1：設成 User TYPE，自行輸入下列相關參數，即 CYLS、HEADS、SECTORS、MODE，以便順利使用硬碟。

方式 2：設定 AUTO，將 TYPE 及 MODE 皆設定 AUTO，讓 BIOS 在 POST 過程中，自動測試 IDE 裝置的各項參數直接採用。

CYLS.	Number of cylinders(磁柱的數量).
HEADS	number of heads(磁頭的數量).
PRECOMP	write precomp.
LANDZONE	Landing zone.
SECTORS	number of sectors(磁區的數量).

如果沒有裝設硬碟，請選擇“NONE”後按<Enter>

- Drive A / Drive B (軟式磁碟機 A/ B:種類設定)

可設定的項目如下表示：

None	沒有安裝磁碟機.
360K, 5.25 in.	5.25 吋磁碟機，360KB 容量.
1.2M, 5.25 in.	5.25 吋磁碟機，1.2MB 容量.
720K, 3.5 in.	3 吋半磁碟機，720KB 容量.
1.44M, 3.5 in.	3 吋半磁碟機，1.44MB 容量.
2.88M, 3.5 in.	3 吋半磁碟機，2.88MB 容量.

- Floppy 3 Mode Support (支援日本常用之 3 Mode 規格軟碟)

Disabled	沒有安裝任何 3 Mode 軟碟.
Drive A	A:安裝的是 3 Mode 軟碟.
Drive B	B:安裝的是 3 Mode 軟碟.
Both	A與 B:安裝的都是 3 Mode 軟碟.

- Video(顯示界面種類設定)

設定電腦之要顯示介面，包括以下各種選擇：

EGA/VGA	加強型顯示介面，EGA, VGA, SVGA, or PGA彩色螢幕均選此項。
CGA 40	Color Graphics Adapter，40 行顯示模式。
CGA 80	Color Graphics Adapter，80 行顯示模式。
MONO	黑白單色介面。

- Halt on(暫止選項設定)

當開機時，若 POST 偵測到異常，是否要提示，並等候處理？可選擇的項目有：

NO Errors	不管任何錯誤，均開機
All Errors	有何錯誤均暫停等候處理
All, But Keyboard	有何錯誤均暫停，等候處理，除了鍵盤以外
All, But Diskette	有何錯誤均暫停，等候處理，除了軟碟以外
All, But Disk/Key	有何錯誤均提示，等候處理，除了軟碟、鍵盤以外

- Memory(記憶體容量顯示)

目前主機板所安裝的記憶體皆由 BIOS 之 POST(Power On Self Test)自動偵測，並顯示於 STANDARD CMOS SETUP 右下方。

Base Memory：傳統記憶體容量

PC 一般會保留 640KB 容量做為 MS-DOS 作業系統的記憶體使用空間。

Other Memory：其它記憶體容量

通常是指 BIOS 從記憶體容量中，取 384KB 容量，做為 BIOS Shadow 功能的用途(Shadow RAM)。主要是在開機時，BIOS 將一些裝置的驅動程式 Copy 到 DRAM 上面，使 BIOS 的執行速度提昇，有助 PC 整體的效益。

Extended Memory：延伸記憶體容量

可做為延伸記憶體的容量有多少，一般是總安裝容量扣除掉 Base 及 Other Memory 之後的容量，如果數值不對，可能是有 Module 沒安裝好，請仔細檢查。

BIOS 功能設定

AMIBIOS SETUP – BIOS FEATURES CMOS SETUP (C) 1999 American Megatrends, Inc. All Rights Reserved		
1st Boot Device	:	Floppy
2nd Boot Device	:	IDE-0
3rd Boot Device	:	CDROM
S.M.A.R.T for Hard Disks	:	Disabled
BootUp Num-Lock	:	On
Floppy Drive Seek	:	Disabled
Password Check	:	Setup
Processor Serial Number	:	Disabled
		ESC : Quit ↑↓←→: Select Item
		F1 : Help PU/PD/+/- : Modify
		F5 : Old Values (Shift)F2 :Color
		F6 : Load BIOS Defaults
		F7 : Load Setup Defaults

圖 3: BIOS 功能設定

- First / Second / Third Boot device (第一/二/三次開機裝置)

Floppy	由軟碟機為第一次優先的開機裝置。
LS-120/ZIP A:	由 LS-120/ZIP A:為第一次優先的開機裝置。
IDE-0~IDE3	由硬碟機為第一次優先的開機裝置。
SCSI	由 SCSI 裝置為第一次優先的開機裝置。
CDROM	由光碟機為第一次優先的開機裝置。
Disable	關閉此功能。
NET WORK	由網路卡為第一次優先的開機裝置。
ATAPI ZIP C:	由 ATAPI ZIP C:為第一次優先的開機裝置

- S.M.A.R.T. for Hard Disks (硬碟自我檢測功能)

Enable	啟動硬碟 S.M.A.R.T. 的功能。
Disable	關閉硬碟 S.M.A.R.T. 的功能.(預設值)

- Boot Up Num-Lock (起始時數字鍵鎖定狀態)

On	開機後將數字區設成數字鍵功能.(預設值)
Off	開機後將數字區設成方向鍵功能。

- Floppy Drive Seek (開機時測試軟碟)

設定在 PC 開機時，POST 程式需不需要對 FLOPPY 做一次 SEEK 測試。可設定的項目為：

Enabled	要對 Floppy 做 Seek 測試.
Disabled	不必對 Floppy 做 Seek 測試.(預設值)

- Password Check (檢查密碼方式)

Always	無論是開機或進入 CMOS SETUP 均要輸入密碼.
Setup	只有在進入 CMOS SETUP 時才要求輸入密碼.(預設值)

- ☘ 欲取消密碼之設定時，只要於 SETUP 內重新設定密碼時，不要按任何鍵，直接按 < Enter > 使密碼成為空白，即可取消密碼的設定。

- Process Serial Number (只支援 Pentium® !!!處理器)

Disabled	關閉 Processor Serial Number Feature. (預設值)
Enabled	啟動 Processor Serial Number Feature.

晶片組的特性設定

AMIBIOS SETUP –CHIPSET FEATURE CMOS SETUP (C) 1999 American Megatrends, Inc. All Rights Reserved	
*** DRAM Timing ***	
Top Performance	:Disabled
SDRAM Timing by SPD	:Disabled
SDRAM CAS# Latency	:3
DRAM Frequency	:Auto
C2P Concurrency & Master	:Enabled
DRAM Integrity Mode	:Disabled
AGP Mode	:4X
AGP Comp. Driving	:Auto
Manual AGP Comp. Driving	:CB
AGP Aperture Size	:64MB
ClkGen Spread Spectrum	:Center±0.25%
USB Controller	:Enabled
USB Legacy Support	:Disabled
ESC : Quit ↑↓←→: Select Item F1 : Help PU/PD/+/- : Modify F5 : Old Values (Shift)F2 :Color F6 : Load BIOS Defaults F7 : Load Setup Defaults	

圖 4: 晶片組的特性設定

- Top Performance (最高效能)

Disabled	關閉此功能.(預設值)
Enabled	開啟 Top Performance 功能.

- SDRAM Timing by SPD

Disabled	設定 SDRAM Timing by SPD Function Disabled.(預設值)
Enabled	設定 SDRAM Timing by SPD Function Enabled.

- SDRAM CAS# Latency (SDRAM CAS# 延遲時間)

3 SCLKS	設定 SDRAM CAS Latency 為 3.(預設值)
2 SCLKS	設定 SDRAM CAS Latency 為 2.

- DRAM Frequency (記憶體頻率)

Auto	設定 DRAM Frequency automation.(預設值)
100MHz	設定 DRAM Frequency is 100MHz.
66MHz	設定 DRAM Frequency is 66MHz.
133MHz	設定 DRAM Frequency is 133MHz.

- C2P Concurrency & Master

Enabled	開啟 C2P Concurrency & Master. (預設值)
Disabled	關閉 C2P Concurrency & Master.

- DRAM Integrity Mode

Disabled	Disabled this function.(預設值)
ECC	設定 72 bit ECC type DIMM Model.

- AGP Mode

4X	設定 AGP Mode is 4X.(預設值)
1X	設定 AGP Mode is 1X.
2X	設定 AGP Mode is 2X.

- AGP Comp. Driving

Auto	設定 AGP Comp. Driving is Auto.(預設值)
Manual	設定 AGP Comp. Driving is Manual.

If AGP Comp. Driving is Manual.

Manual AGP Comp. Driving :	00~FF
----------------------------	-------

- AGP Aperture Size

4M	設定 AGP Aperture Size 為 4MB.
8M	設定 AGP Aperture Size 為 8 MB.
16M	設定 AGP Aperture Size 為 16 MB.
32M	設定 AGP Aperture Size 為 32 MB.
64M	設定 AGP Aperture Size 為 64 MB. (預設值)
128M	設定 AGP Aperture Size 為 128 MB.

- Spread Spectrum (頻譜擴散)

Disabled	正常運作.(預設值)
Center $\pm 0.25\%$	啟動頻譜擴張 $\pm 0.25\%$.
Center $\pm 0.5\%$	啟動頻譜擴張 $\pm 0.5\%$.

- USB Controller(通用序列匯流排功能)

Disabled	不啟動 USB 功能.
Enabled	啟動 USB 功能. (預設值)

- USB Legacy Support

當啟動USB 功能,USB的支援形態將可被設定.

Disabled	Disable USB Legacy Support. (預設值)
Key+ Mouse	支援 USB 鍵盤和 USB 滑鼠.
Keyboard	支援 USB 鍵盤.

省電功能設定

AMIBIOS SETUP –POWER MANAGEMENT SETUP (C) 1999 American Megatrends, Inc. All Rights Reserved			
Video Power Down Mode	:Stand By	RTC Alarm Date	:15
Hard Disk Power Down Mode	:Stand By	RTC Alarm Hour	:12
Suspend Time Out(Minute)	:Disabled	RTC Alarm Minute	:30
Display Activity	:Ignore	RTC Alarm Second	:30
IRQ3	:Monitor		
IRQ 4	:Monitor		
IRQ 5	:Ignore		
IRQ 7	:Monitor		
IRQ 9	:Ignore		
IRQ 10	:Ignore		
IRQ 11	:Ignore		
IRQ 13	:Ignore		
IRQ 14	:Monitor		
IRQ 15	:Ignore		
Soft-off by Power Button	:Instant off		
AC Back Function	:Memory	ESC : Quit	↑↓←→: Select Item
Modem Use IRQ	:4	F1 : Help	PU/PD/+/- : Modify
Modem Ring On/Wake On Lan	:Enabled	F5 : Old Values (Shift)F2 :Color	
PME Event Wake up	:Enabled	F6 : Load BIOS Defaults	
RTC Alarm Power On	:Disabled	F7 : Load Setup Defaults	

圖 5: 省電功能設定

- Video Power Down Mode

Disabled	不使用此功能.
Suspend	設定螢幕關閉時,會進入 Suspend 省電模式.
Stand By	設定螢幕關閉時,會進入 Stand By 省電模式. (預設值)

- Hard Disk Power Down Mode(硬碟電源關閉模式)

Disabled	不使用此功能.
Suspend	設定硬碟關閉時,會進入 Suspend 省電模式.
Stand By	設定硬碟關閉時,會進入 Stand By 省電模式. (預設值)

- Suspend Time Out (Minute)

Disabled	不設定此功能。(預設值)
1	設定電腦離線 1 分鐘後進入 Suspend 省電模式.
2	設定電腦離線 2 分鐘後進入 Suspend 省電模式.
4	設定電腦離線 4 分鐘後進入 Suspend 省電模式.
8	設定電腦離線 8 分鐘後進入 Suspend 省電模式.
10	設定電腦離線 10 分鐘後進入 Suspend 省電模式.
20	設定電腦離線 20 分鐘後進入 Suspend 省電模式.
30	設定電腦離線 30 分鐘後進入 Suspend 省電模式.
40	設定電腦離線 40 分鐘後進入 Suspend 省電模式.
50	設定電腦離線 50 分鐘後進入 Suspend 省電模式.
60	設定電腦離線 60 分鐘後進入 Suspend 省電模式.

- Display Activity

Ignore	忽略螢幕顯示動作而進入省電模式。(預設值)
Monitor	監督螢幕顯示動作而不進入省電模式

- IRQ[3,4,5,7,9,10,11,13,14,15]

Ignore	設定 IRQ to Ignore.
Both	設定 IRQ to Both.
WakeUp	設定 IRQ to WakeUP.
Monitor	設定 IRQ to Monitor.

- Soft-off by Power Button (關機方式)

Instant-off	按一下 Soft-off 開關便直接關機。(預設值)
Delay 4 Sec.	需按住 Soft-off 開關 4 秒後才關機.

- AC Back Function 斷電後,電源回復時的系統狀態選擇)

Memory	電源回復時, 恢復系統斷電前狀態。(預設值)
Full-On	電源回復時, 立刻啟動系統.
Soft-Off	需按 Soft PWR button 才能重新啟動系統.

- MODEM Use IRQ

NA	Set MODEM Use IRQ to NA.
3, 4, 5, 7	Set MODEM Use IRQ to 3,4,5,7. (預設值:4)

- ModemRingOn/WakeOnLan (數據機開機/網路開機狀態)

Disabled	不啟動數據機開機/網路開機功能.
Enabled	啟動數據機開機/網路開機功能. (預設值)

- PME Event Wake Up(電源管理事件喚醒功能)

Disabled	不啟動電源管理事件喚醒功能. (預設值)
Enabled	啟動電源管理事件喚醒功能.

- Resume by Alarm(定時開機)

Disabled	不啟動此功能. (預設值)
Enabled	啟動此功能.

若啟動定時開機，則可設定以下時間:

Data(of Month) Alarm :	0~31
Hour Alarm:	0~23
Minute Alarm :	0~59
Second Alarm :	0~59

隨插即用與 PCI 組態設定

AMIBIOS SETUP –PNP/PCI CONFIGURATION SETUP (C) 1999 American Megatrends, Inc. All Rights Reserved	
Plug and Play Aware O/S	:No
Reset Configuration Data	:No
VGA Boot From	:AGP
PCI VGA Palette Snoop	:Disabled
DMA Channel 0	:PnP
DMA Channel 1	:PnP
DMA Channel 3	:PnP
DMA Channel 5	:PnP
DMA Channel 6	:PnP
DMA Channel 7	:PnP
IRQ 3	:PCI/PnP
IRQ 4	:PCI/PnP
IRQ 5	:PCI/PnP
IRQ 7	:PCI/PnP
IRQ 9	:PCI/PnP
IRQ 10	:PCI/PnP
IRQ 11	:PCI/PnP
IRQ 14	:PCI/PnP
IRQ 15	:PCI/PnP
ESC : Quit ↑↓←→: Select Item F1 : Help PU/PD/+/- : Modify F5 : Old Values (Shift)F2 :Color F6 : Load BIOS Defaults F7 : Load Setup Defaults	

圖 6: 隨插即用與 PCI 組態設定

- Plug and Play Aware O/S (是否安裝即插即用作業系統)

作業系統是否支援 PnP 即插即用功能，如 Windows 95。

Yes	是的，安裝的 OS 有支援 PnP.
No	沒有支援 (如 MS-DOS)。(預設值)

- Reset Configuration Data (清除組態資料)

指示 BIOS 將所有 PnP 等相關組態清除，以便寫入或恢復部份預設值。

Disable	不執行 Reset Configuration Data.(預設值)
ESCD	設定 Clear PnP 資訊在 ESCD.
DMI	設定 Clear PnP 資訊在 DMI.
BOTH	設定 Clear PnP 資訊在 ESCD 及 DMI.

- VGA Boot from

AGP	主要的圖形顯示插槽為 AGP.(預設值)
PCI	主要的圖形顯示插槽為 PCI.

- PCI/VGA Palette Snoop (顏色校正)

當您安裝 MPEG 後，若發現顯示顏色異常，可試設定此值為 Enabled，以校正顏色輸出。

Enabled	要作顏色校正動作.
Disabled	不需要作顏色校正動作.(預設值)

- IRQ (3,4,5,7,9,10,11,12,14,15), DMA(0,1,3,5,6,7) assigned to
(Legacy ISA or "PCI/ISA PnP)

以上 IRQ 資源也是以往 PC 固定在使用的，如 COM 1(IRQ 4)、COM 2(IRQ 3)、LPT(IRQ 7)、IDE(IRQ 14,15)，其餘 IRQ 像 5/9/10/11 及 DMA 0,1,3,5,6,7 則由 BIOS 做為分配給其 PnP 介面的資源，如 VGA 卡、音效卡、網路卡....等。

LegacyISA	指定給傳統 (Legacy) ISA 介面卡使用.
PCI/ISAPnP	指定給 PCI 或 ISA 有 PnP 功能的介面卡使用.

載入BIOS預設值

AMIBIOS SIMPLE SETUP UTILITY-VERSION 1.21 (C) 1999 American Megatrends, Inc. All Rights Reserved	
STANDARD CMOS SETUP	INTEGRATED PERIPHERALS
BIOS FEATURES SETUP	HARDWARE MONITOR SETUP
CHIPSET FEATURES SETUP	SUPERVISOR PASSWORD
POWER MANAGEMENT SETUP	USER PASSWORD
PNP/PCI CONFIGURATION	ON
LOAD BIOS DEFAULTS	Load BIOS Defaults (Y/N) ? N
LOAD SETUP DEFAULTS	EXIT WITHOUT SAVING
ESC : Quit ↑↓←→ : Select Item (Shift) F2 : Change Color F5 : Old Values F6 : Load BIOS Defaults F7: Load Setup Defaults F10: Save & Exit	
Load BIOS Default except Standard CMOS Setup	

圖 7: 載入 BIOS 預設值

- Load BIOS Defaults

請按 < Y >、< Enter >，即可載入BIOS預設值。

如果系統出現不穩定的情況，您不妨試試載入BIOS Defaults，看看能否正常。當然了，整個系統的各項效能都會變慢，因為BIOS Defaults本來就是為了只求能開機所做的預設值。

載入SETUP預設值



圖 8: 載入SETUP預設值

- Load SETUP Defaults

請按 <Y>、<Enter>，即可載入出廠時的設定。

Load SETUP Defaults的使用時機為何呢？好比您修改了許多CMOS設定，最後覺得不太妥當，便可執行此功能，以求系統的最高效能。

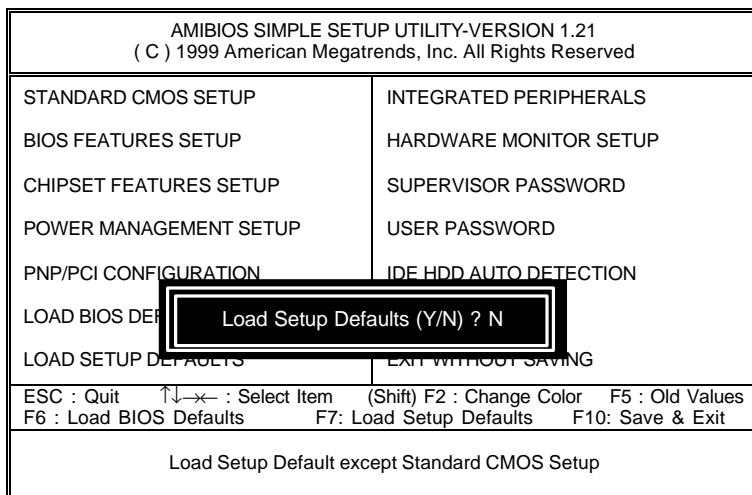
整合週邊設定

AMIBIOS SETUP - INTEGRATED PERIPHERAL (C) 1999 American Megatrends, Inc. All Rights Reserved	
OnBoard IDE	:Both
OnBoard FDC	:Auto
OnBoard Serial Port 1	:Auto
OnBoard Serial Port 2	:Auto
Serial Port 2 Mode	:Normal
Duplex Mode	:N/A
OnBoard Parallel Port	:Auto
Parallel Port Mode	:ECP
Parallel Port DMA	:Auto
Parallel Port IRQ	:Auto
OnBoard AC' 97 Audio	:Auto
OnBoard MC' 97 Modem	:Auto
ESC : Quit ↑↓←→: Select Item F1 : Help PU/PD/+/- : Modify F5 : Old Values (Shift)F2 :Color F6 : Load BIOS Defaults F7 : Load Setup Defaults	

圖 9: 內建整合週邊設定

- On Board IDE (內建IDE介面)

Disabled	關閉內建 IDE 介面.
Both	設定內建 IDE 介面為 Both.(預設值).
Primary	設定內建 IDE 介面為 Primary.
Secondary	設定內建 IDE 介面為 Secondary.

- On Board FDC (內建軟碟介面)

Enabled	要使用主機板內建的軟碟介面.
Disabled	不使用主機板內建的軟碟介面.
Auto	自動偵測主機板內建的軟碟介面.(預設值)

- OnBoard Serial Port 1 (內建串列埠 1 介面)

Auto	由 BIOS 自動設定(預設值).
3F8/IRQ4	指定內建串列埠 1 為 COM 1 且使用位址 3F8,中斷 4.
2F8/IRQ3	指定內建串列埠 1 為 COM 2 且使用位址 2F8,中斷 3.
3E8/IRQ4	指定內建串列埠 1 為 COM 3 且使用位址 3E8,中斷 4.
2E8/IRQ3	指定內建串列埠 1 為 COM 4 且使用位址 2E8,中斷 3.
Disabled	關閉內建串列埠 1.

6VXC7-4X-P 主機板

- OnBoard Serial Port 2 (內建串列埠 2 介面)

Auto	由 BIOS 自動設定.(預設值)
3F8/IRQ4	指定內建串列埠 2 為 COM 1 且使用位址 3F8,中斷 4.
2F8/IRQ3	指定內建串列埠 2 為 COM 2 且使用位址 2F8,中斷 3.
3E8/IRQ4	指定內建串列埠 2 為 COM 3 且使用位址 3E8,中斷 4.
2E8/IRQ3	指定內建串列埠 2 為 COM 4 且使用位址 2E8,中斷 3.
Disabled	關閉內建串列埠 2

- Serial Port 2 Mode (此功能要遵循主機板上 I/O 是否支援 IR 功能)

ASKIR	主機板上 I/O 有支援 ASKIR.
IrDA	主機板上 I/O 有支援 IrDA
Normal	主機板上 I/O 支援正常模式.(預設值)

- Duplex Mode

Half Duplex	設定 IR 模式為半雙工.(預設值)
Full Duplex	設定 IR 模式為全雙工.

- OnBoard Parallel port (內建並列埠)

378 / IRQ7	使用並指定內建並列埠位址為 378 / IRQ7. (預設值)
278 / IRQ5	使用並指定內建並列埠位址為 278 / IRQ5.
Disabled	關閉內建的並列埠.
3BC / IRQ7	使用並指定內建並列埠位址為 3BC / IRQ7.

- Parallel Port Mode (並列插座模式)

EPP	使用 EPP (Enhanced Parallel Port) 傳輸模式.
ECP	使用 ECP (Extended Capabilities Port) 傳輸模式.(預設值)
Normal	支援一般速度單向傳輸.

- Parallel Port DMA(並列插座 DMA 設定)

3	設定 3 為 Parallel Port DMA .
1	設定 1 為 Parallel Port DMA .
Auto	設定 Parallel Port DMA 為自動偵測.(預設值)

- Parallel Port IRQ (並列插座 IRQ 設定)

7	設定 Parallel Port IRQ 為 7.
5	設定 Parallel Port IRQ 為 5.
Auto	設定 Parallel Port IRQ 為 自動偵測.(預設值)

- OnBoard AC' 97 Audio

Auto	設定 AC' 97 Audio to Auto (預設值)
Disabled	關閉 AC' 97 Audio.

- OnBorard MC' 97 Modem

Auto	設定 MC' 97 Modem to Auto (預設值)
Disabled	關閉 MC' 97 Modem.

硬體監視設定

AMBIOS SETUP –HARDWARE MONITOR (C) 1999 American Megatrends, Inc. All Rights Reserved	
ACPI Shut Down Temp.	:Disabled
Current CPU Temp.	:36°C/96°F
Current System Temp.	:28°C/82°F
Case Status	Closed
Current CPU Fan Speed	:5487 RPM
Current System Fan Speed	:0 RPM
Vcore	:2.075V
+3.300V	:3.590V
+5.000V	:5.119V
+12.000V	:11.926V
ESC : Quit ↑↓←→: Select Item F1 : Help PU/PD/+/- : Modify F5 : Old Values (Shift)F2 :Color F6 : Load BIOS Defaults F7 : Load Setup Defaults	

圖 10: 硬體監視設定

- ACPI Shutdown Temp.

(此功能僅在系統有支援 ACPI 模式下有效)

Disabled	關閉此功能 (預設值)
60°C / 140°F	監控 CPU 溫度在 60°C / 149°F, 若溫度 > 60°C / 140°F 系統將自動關機.
65°C / 149°F	監控 CPU 溫度在 65°C / 149°F, 若溫度 > 65°C / 149°F 系統將自動關機.
70°C / 158°F	監控 CPU 溫度在 70°C / 158°F, 若溫度 > 70°C / 158°F 系統將自動關機.
75°C / 167°F	監控 CPU 溫度在 75°C / 167°F, 若溫度 > 75°C / 167°F 系統將自動關機.

- Current CPU Tempe. (°C / °F)
自動偵測CPU 溫度
- Current System Tempe. (°C / °F)
自動偵測系統溫度

- Case Status
Case Opened 狀況
- CPU FAN / System FAN Speed (RPM)
自動偵測 CPU/系統風扇的轉速
- Current CPU VID / VCORE / Vtt / Vio / $\pm 12V$ / $\pm 5V$ / Battery / +5VSB
自動偵測系統的電壓狀態

管理者(Supervisor)/使用者(User)密碼

當您想設定密碼時，請於主畫面下選擇好項目，並按下Enter，畫面中間即出現的方框讓您輸入密碼：



圖 11: 管理者(Supervisor)/使用者(User)密碼

最多可以輸入 8 個字元，輸入完畢後按下 Enter，BIOS 會要求再輸入一次，以確定剛剛沒有打錯，若兩次密碼吻合，便將之記錄下來。

如果您想取消密碼，只需在輸入新密碼時，直接按Enter，這時BIOS會顯示「PASSWORD DISABLED」，也就是關閉密碼功能，那麼下次開機時，就不會再被要求輸入密碼了。

❖ SUPERVISOR 密碼的用途

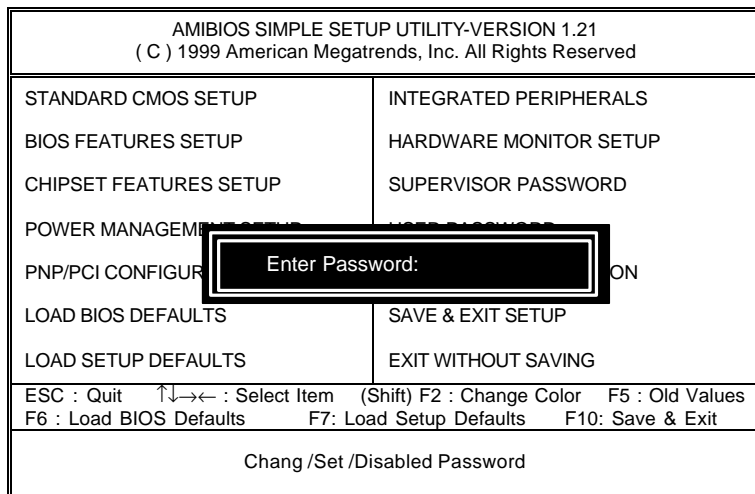
當您設定了 Supervisor 密碼時，當如果「BIOS FEATURES SETUP」中的 Security option 項目設成 SETUP，那麼開機後想進入 CMOS SETUP 就得輸入 Supervisor 密碼才能進入。

❖ USER 密碼的用途

當您設定了 User 密碼時，當如果「BIOS FEATURES SETUP」中的 Security option 項目設成 SYSTEM，那麼一開機時，必需輸入 User 或 Supervisor 密碼才能進入開機程序。當您想進入 CMOS SETUP 時，如果輸入的是 USER Password，很抱歉，BIOS 是不會允許的，因為只有 Supervisor 可以進入 CMOS SETUP 中。

自動偵測 IDE 硬碟

AMBIOS SETUP – STANDARD CMOS SETUP (C) 1999 American Megatrends, Inc. All Rights Reserved							
Date (mm/dd/yyyy) : Tue Jan 25, 2000							
Time (hh/mm/ss) : 10:36:24							
	TYPE	SIZE	CYLS	HEAD	PRECOMP	LANDZ	SECTOR MODE
Pri Master : Not Installed							
Pri Slave : Not Installed							
Sec Master : Not Installed							
Sec Slave : Not Installed							
Floppy Drive A: 1.44 MB 3 ½					Base Memory : 640 Kb		
Floppy Drive B: Not Installed					Other Memory: 384 Kb		
Boot Sector Virus Protection : Disabled					Extended Memory: 31Mb		
					Total Memory: 32Mb		
Month: Jan – Dec				ESC : Exit			
Day: 01 – 31				↑↓ : Select Item			
Year : 1990– 2099				PU/PD/+/- : Modify			
				(Shift)F2 : Color			

圖 12: 自動偵測 IDE 硬碟

當 BIOS 偵測出結果時，通常會有三種 Mode 可供選擇，即 Normal、LBA 與 LARGE，而目前的 BIOS 多會將 LBA 擺在第一項，因此只需按 Y，即可將參數寫入 STANDARD CMOS 中，但記得離開 CMOS 時要存檔。

離開 SETUP 並儲存設定結果



圖 13: 離開 SETUP 並儲存設定結果

當您設定好 CMOS 內容後，於主畫面中按 F10 或選擇「SAVE & EXIT SETUP」，即會出現畫面：

若按 Y 並按下 Enter，即可儲存所有設定結果到 RTC 中的 CMOS RAM 並離開 Setup Utility。若不想儲存，則按 N 或 Esc 皆可回到主畫面中。

離開SETUP但不儲存設定結果

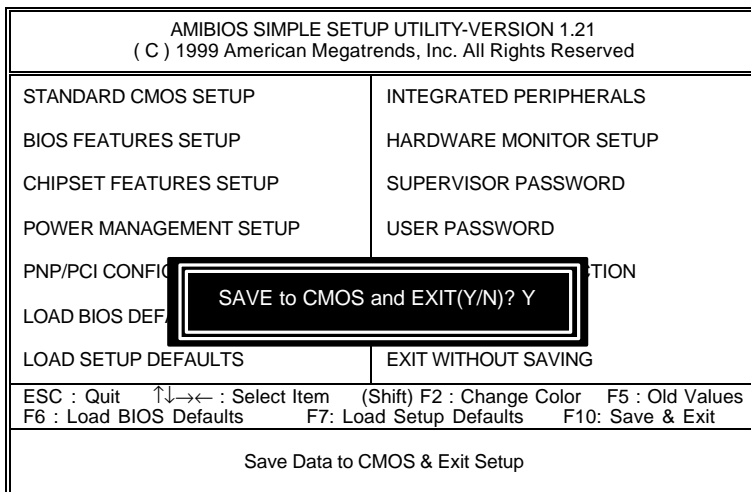

圖 14: 離開 SETUP 但不儲存設定結果

若按Y並按下Enter，則離開Setup Utility。若按N或Esc則可回到主畫面中

附錄

附錄 A：安裝VIA系列VT82C686晶片組驅動程式

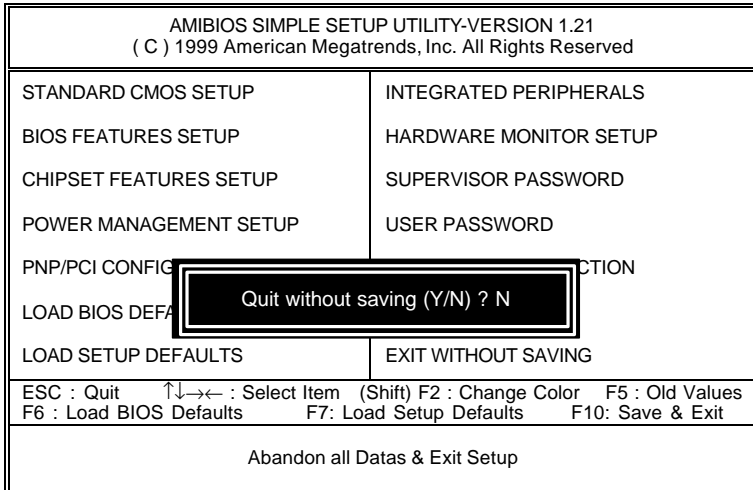
A安裝VIA 4 in 1 Service Pack Utility:

將驅動程式光碟(TUCD)置入光碟機中,光碟機將自動執行出現以下畫面,請參考以下步驟進行安裝.(若沒有自動執行程式,請在“我的電腦”點選光碟機ICON).



(1)



(2)

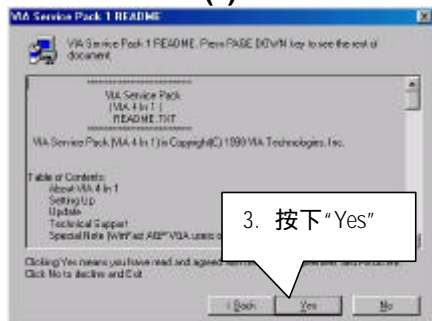

(3)



(4)



(5)



(6)



(7)



(8)



(9)



(10)

附錄 B : BIOS 更新程序

BIOS 更新程序:

- ✓ 請檢查你的主機板 BIOS 廠商(AMI 或 AWARD).
- ✓ 建議您複製驅動程式光碟內“AWDFlash.exe 或 AMIFlash.exe” (D:\>Utility\BIOSFlash) 和 BIOS 內容等檔案到您的硬碟內某一個目錄之下。
[i.e: C:\>Utility\ (C:表示您的硬碟機所在的磁碟機代號/Utility:表示您自行建立的目錄名稱)]
- ✓ 重新啟動您的系統並進入 Win95/98 的 MS-DOS 模式或命令列程式 (Command prompt only) 之後,進入更新 BIOS 檔案所放置的路徑中.
- ✓ 使用“AWDFlash.exe 或 AMIFlash.exe”去更新 BIOS, 即鍵入下列指令:
C:\Utility\ AWDFlash 或 AMIFlash <BIOS 內容檔>
- ✓ 此更新程序已經完成, 請重新啟動你的系統.

◆Note: 請從 website (WWW.gigabyte.com.tw) 下載新的 BIOS 或是向您購買的公司詢問此機種新版的 BIOS.