

6BX7

中文安裝手冊

1. CPU 過電壓保護 (Magic Booster)
2. PS/2 滑鼠開機功能: 您可以透過按兩下你的PS/2滑鼠右鍵或左鍵來開啟你的系統 (請先在BIOS中設定PS/2 滑鼠開機功能至開啟狀態)。
3. 鍵盤開機功能: 如果您使用的ATX電源供應器有支援300毫安培以上 5V Stand-By 電流(視鍵盤的規格而定), 您就可以使用鍵盤開機, 鍵入自設的密碼來開啟電腦 (請先設定主機板上鍵盤開機接腳及BIOS中的鍵盤開機密碼, 並在鍵入密碼後請按 ENTER)。
4. 支援3階段ACPI 指示燈。
5. 支援外接數據機開機功能 (COMA,COMB),內接式數據機開機功能。
6. 支援網路遠端開機功能 (ATX電源供應器至少支援720毫安培 5V Stand-By以上的電流)。

Socket 370 處理器主機板

R-24-02-000426C

REV. 2.4 Second Edition

本手冊所有提及之商標與名稱皆屬該公司所有。

本手冊若有任何內容修改，恕不另行通知。

2000年4月26日 台北，台灣

I. 快速安裝指南

CPU 速度設定

系統速度可以選擇設定為66,100MHz。您可以選擇系統速度由DIP Switch (SW2) 調整,並使用DIP Switch (SW1) 來設定系統速度從 300~866MHz。

●* 請注意主機板上DIP Switch (SW1)設定的倍頻及DIP Switch(SW2)設定的外頻,需要和CPU的倍頻及外頻相符合,否則易造成系統當機。

SW1: (O:ON / X:OFF)

FREQ. RATIO	DIP SWITCH (SW1)			
	1	2	3	4
X 3	O	X	O	O
X 3.5	X	X	O	O
X 4	O	O	X	O
X 4.5	X	O	X	O
X 5	O	X	X	O
X 5.5	X	X	X	O
X 6	O	O	O	X
X 6.5	X	O	O	X
X 7	O	X	O	X
X 7.5	X	X	O	X
X 8	O	O	X	X
X 8.5	X	O	X	X
X 9	O	X	X	X
X 9.5	X	X	X	X

Set System Bus Speed

SW2: (O:ON / X:OFF)

CPU	1	2	3	4	5	6	PCICLK
66	O	O	X	X	X	X	33.3
75	O	O	O	X	X	X	37.5
83	O	O	X	O	X	X	41.6
100	O	X	X	X	X	X	33.3
112	O	X	O	X	X	X	37.3
124	X	X	X	O	X	X	31
133	X	X	X	X	X	X	33.3
140	X	X	O	O	X	X	35
150	X	X	O	X	X	X	37.5

★ 我們不建議您設定75 / 83 / 112 / 124 / 133 / 140 / 150 MHz, 因為那不屬於硬體標準規格範圍. 如果您要將系統速度設定為75 / 83 / 112 / 124 / 133 / 140 / 150MHz, 請依據您的硬體規格設定, 例如;CPU,顯示卡, 記憶體, 硬碟來設定。

1. Celeron™ 300A/ 66 MHz FSB

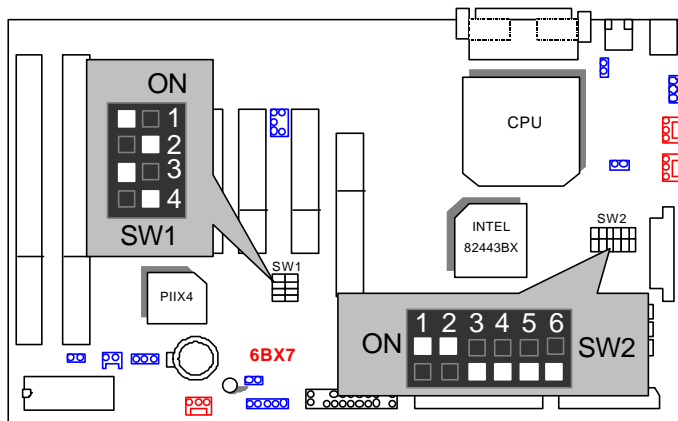

2. Celeron™ 333/ 66 MHz FSB

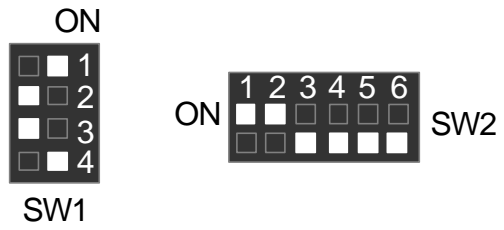

3. Celeron™ 366/ 66 MHz FSB

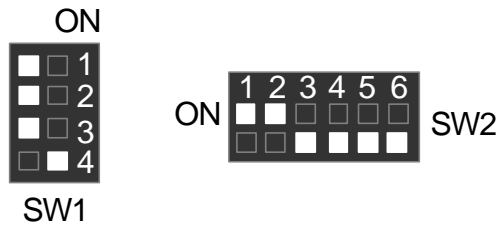

4. Celeron™ 400/ 66 MHz FSB

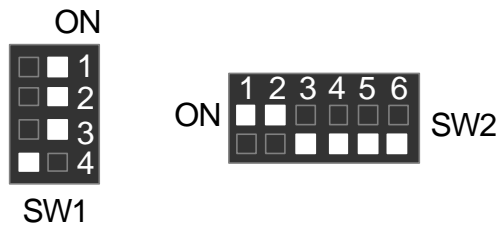

5. Celeron™ 433/ 66 MHz FSB

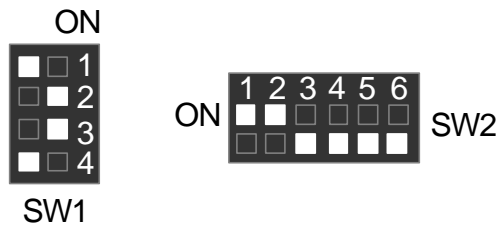

6. Celeron™ 466/ 66 MHz FSB

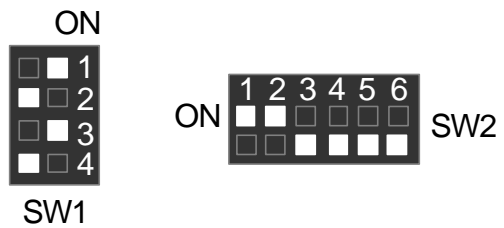

7. Celeron™ 500/ 66 MHz FSB

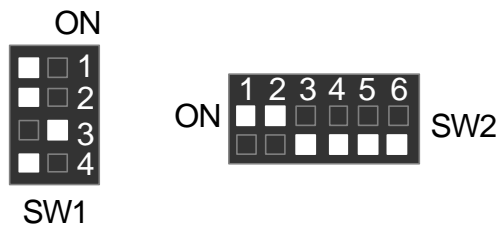

8. Celeron™ 533/ 66 MHz FSB

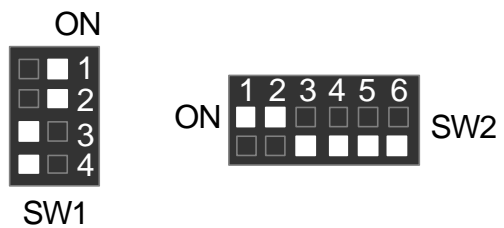

9. Celeron™ 566/ 66 MHz FSB

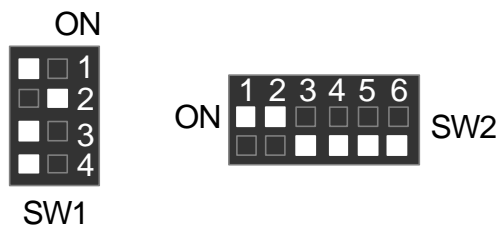

14. Pentium® !!! 700 / 100 MHz FSB

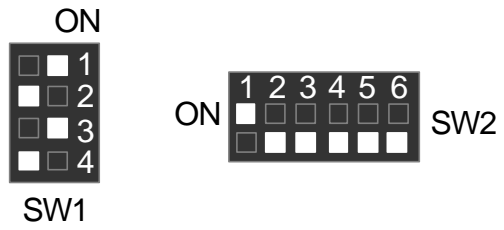

15. Pentium® !!! 750 / 100 MHz FSB

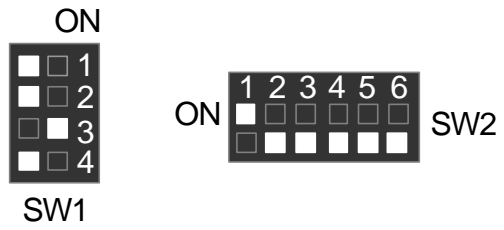

16. Pentium® !!! 800 / 100 MHz FSB

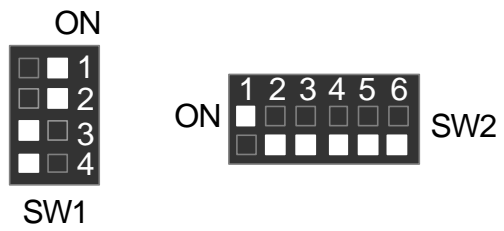

17. Pentium® !!! 850 / 100 MHz FSB

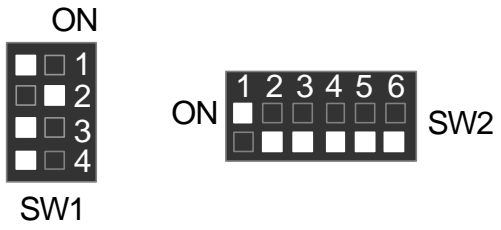

18. Pentium® !!! 533 / 133 MHz FSB

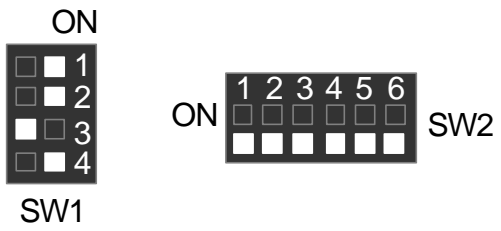

19. Pentium® !!! 600 / 133 MHz FSB

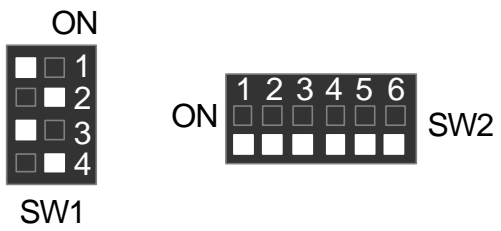

20. Pentium® !!! 667 / 133 MHz FSB

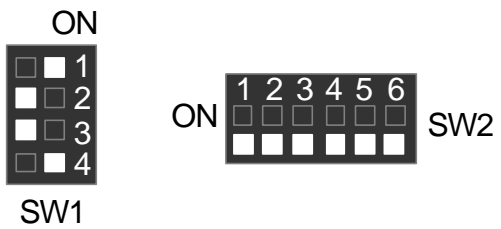

21. Pentium® !!! 733 / 133 MHz FSB

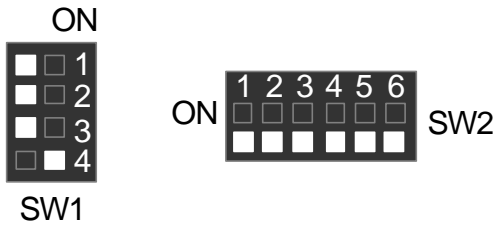

22. Pentium® !!! 800 / 133 MHz FSB

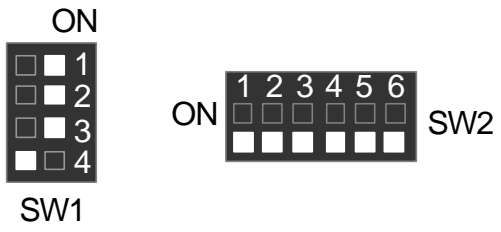

23. Pentium® !!! 866 / 133 MHz FSB

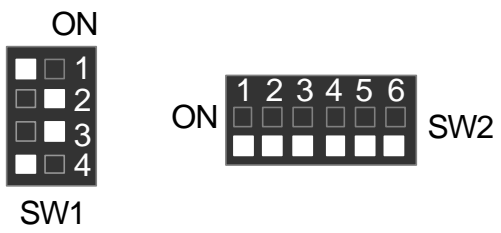

J17: Cyrix CPU Turbo Function (Optional)

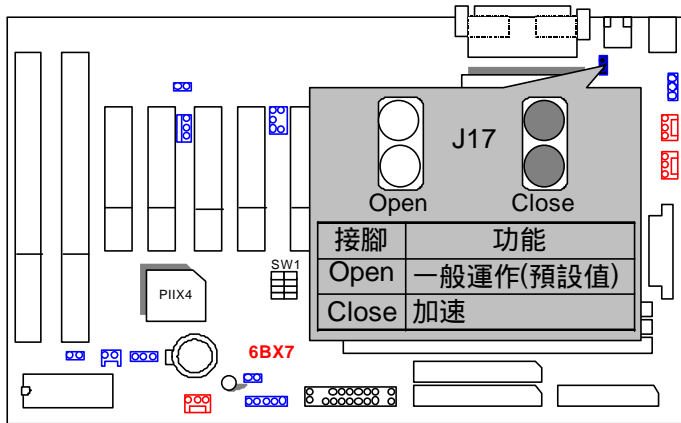

II. Jumper 設定的快速安裝指南:

SPK: 喇叭連接頭 (Speaker Connector)

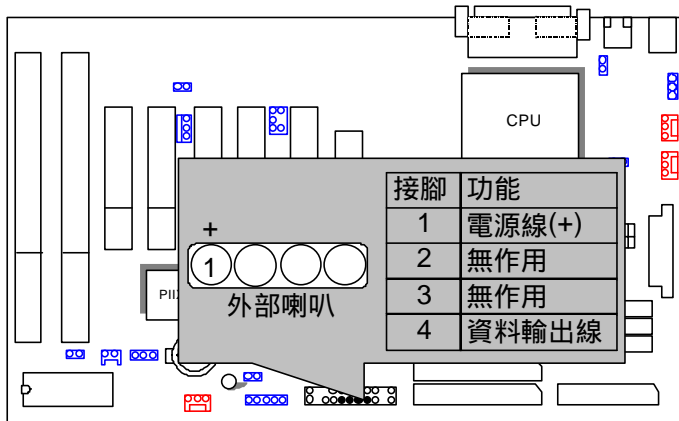

RST :重置開關(Reset Switch)

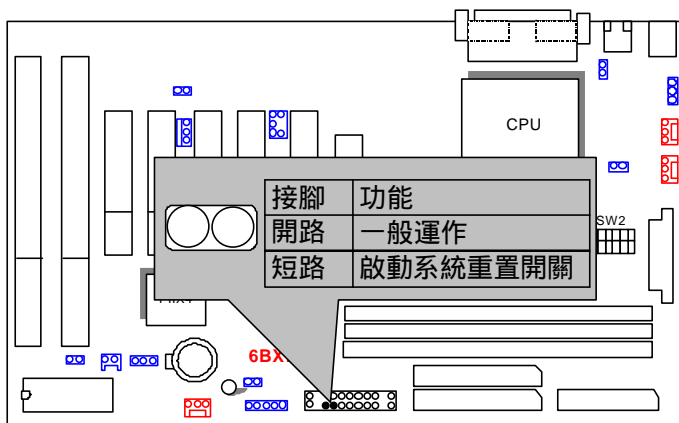

PW LED : ACPI 指示燈連接頭

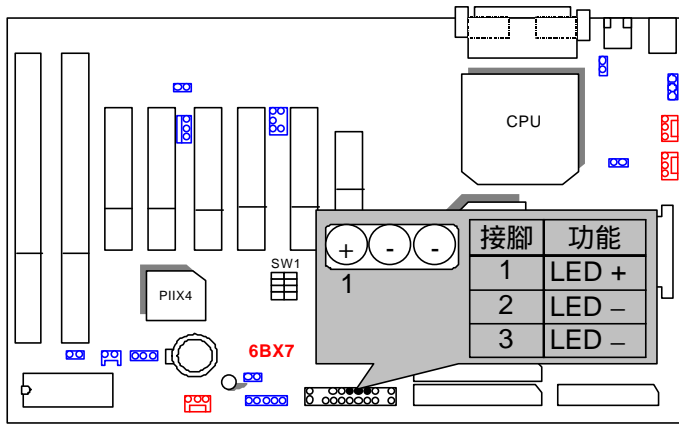

HD: IDE 硬碟指示燈 (IDE Hard Disk Active LED)

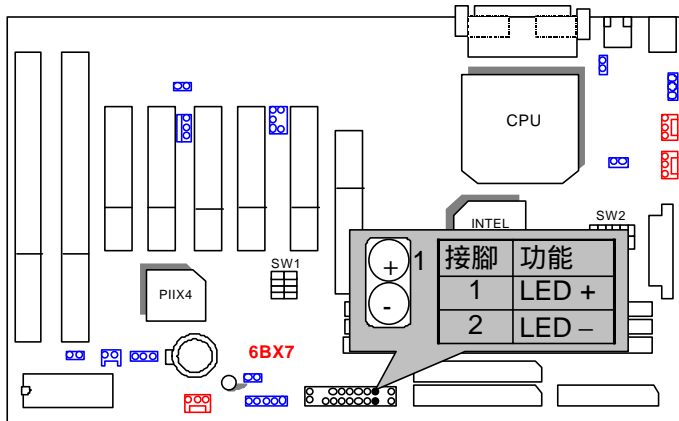

GN : 省電功能切換開關 (Green Function Switch)

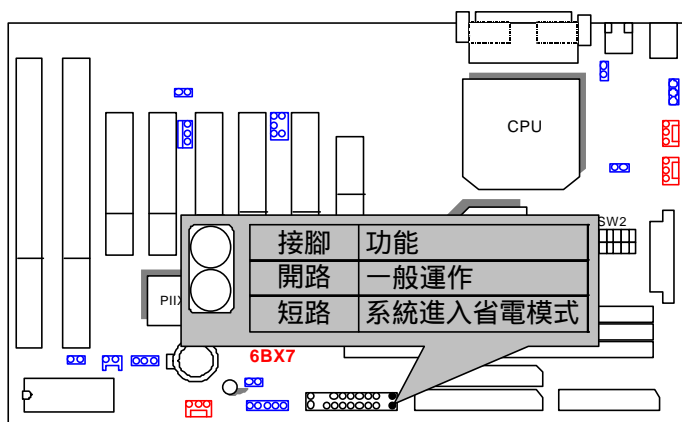

GD : 省電功能指示燈 (Green LED)

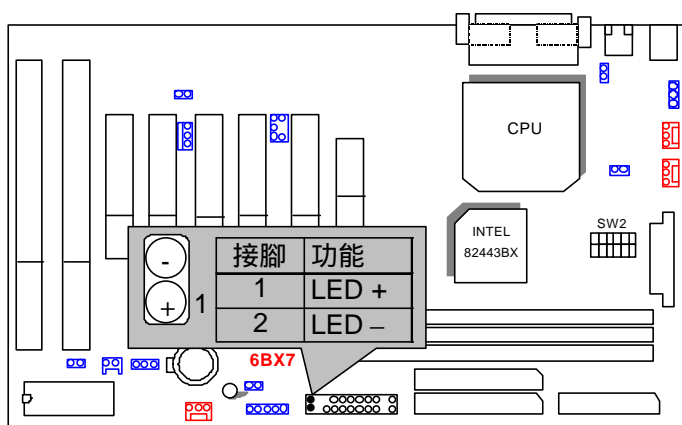

Soft Pwr : 系統電源開關接頭 (支援ATX電源供應器)

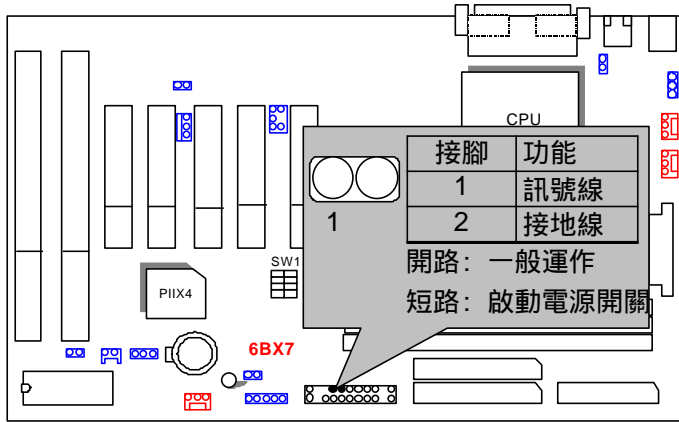

IR : 紅外線連接端(Infrared Connector) (Optional)

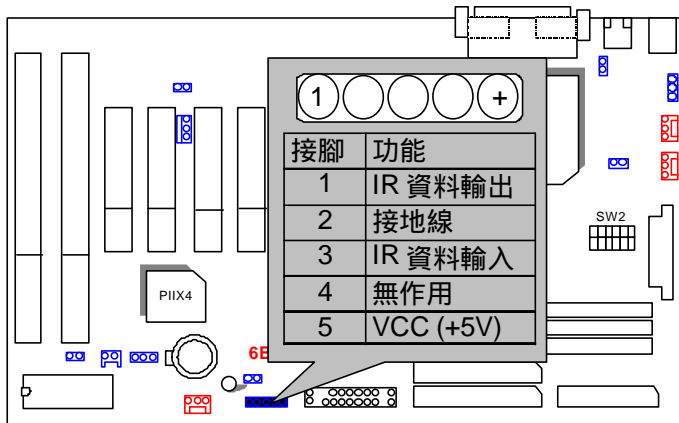

ATX Power : ATX 電源接頭 (ATX Power Connector)

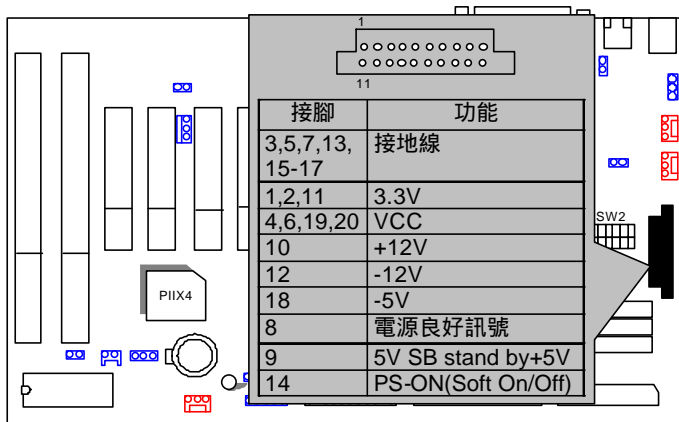

PS/2滑鼠及PS/2鍵盤連接頭 (PS/2 Mouse / Keyboard Connector)

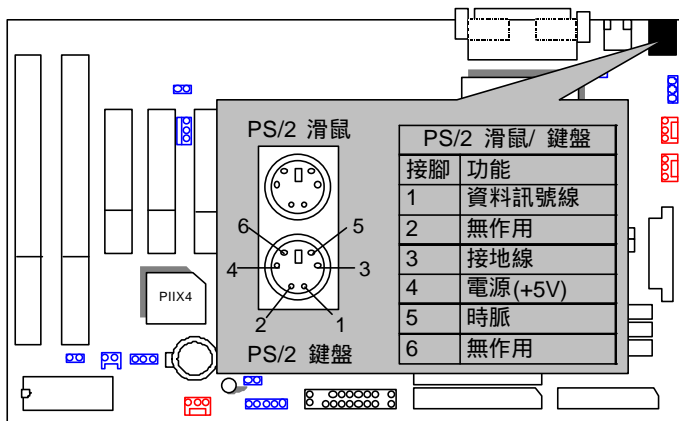

USB : USB規格插座(USB Port)

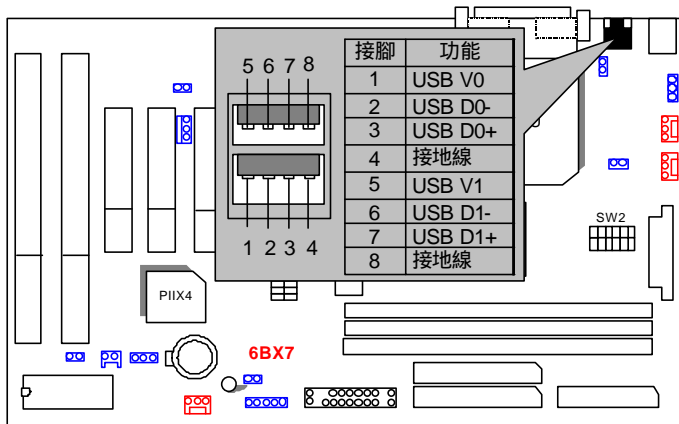

LPT / COMA / COMB 連接埠

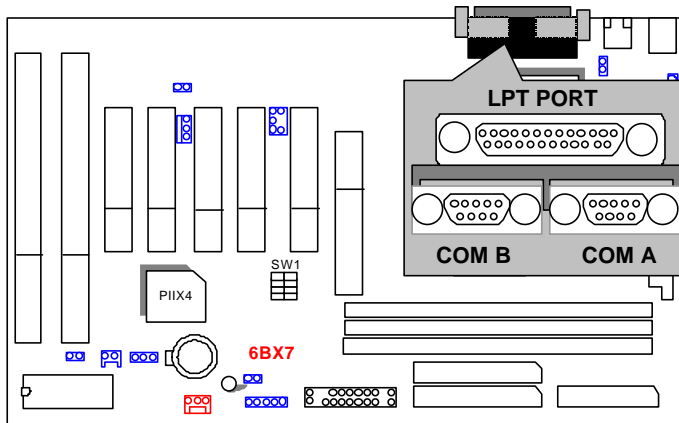

CPU FAN: CPU散熱風扇電源接頭
(CPU Cooling Fan Power Connector)

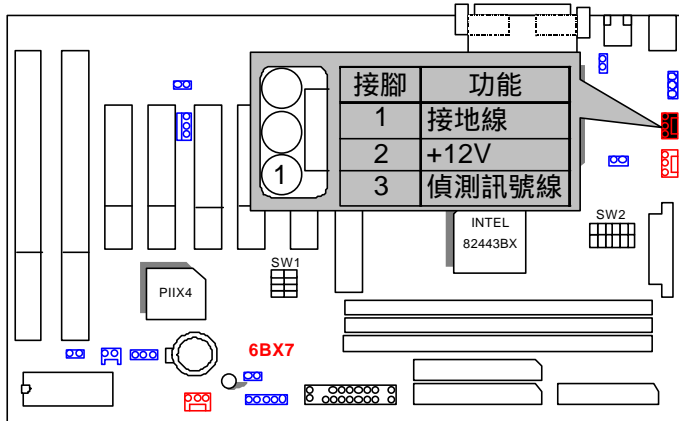

PWR FAN : 電源散熱風扇電源接頭
(Power Fan Power Connector)

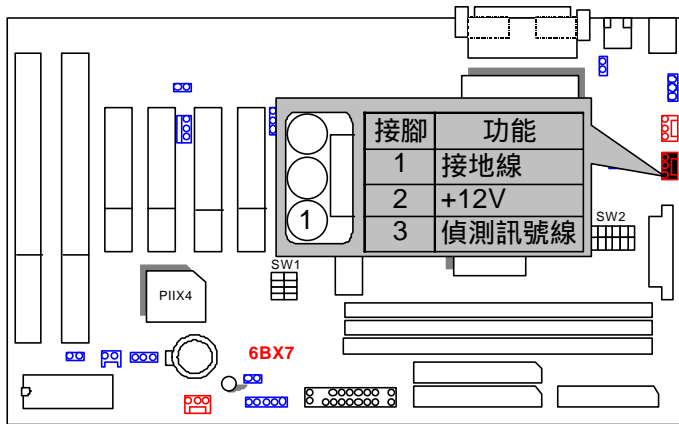

SYSTEM FAN : 系統散熱風扇電源接頭
(System Fan Power Connector)

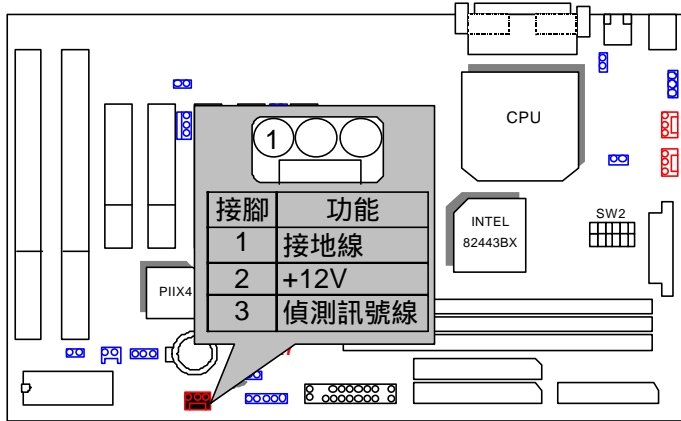

IDE1: 第一組 IDE接頭 (For Primary IDE Port)

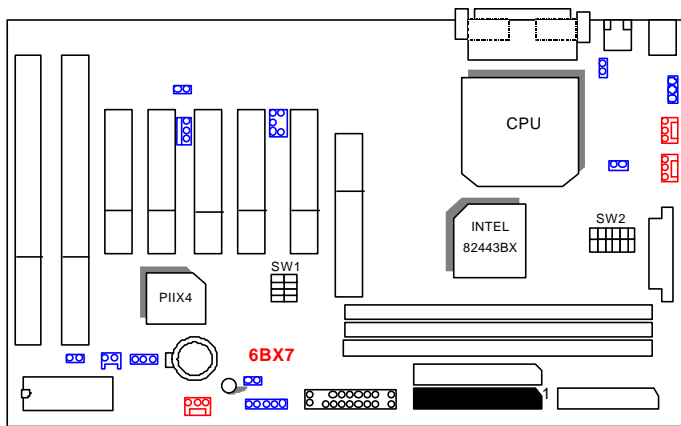

IDE2: 第二組 IDE 接頭 (For Secondary IDE Port)

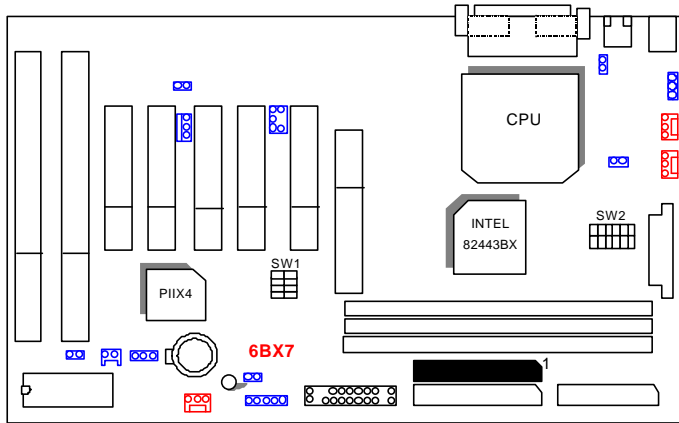

FLOPPY : 軟碟接頭 (Floppy Port)

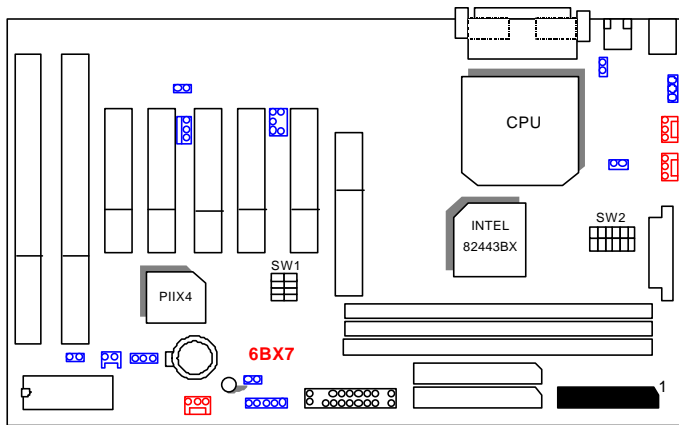

JP1: PS/2鍵盤開機功能選擇 (Keyboard Power On Selection)

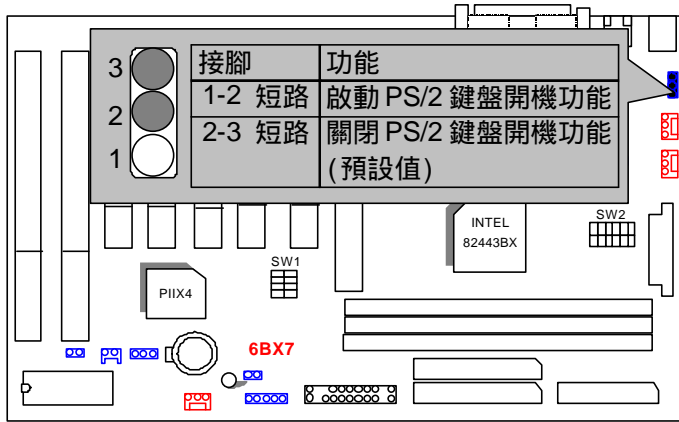

JP7: 網路遠端開機(Wake on LAN)

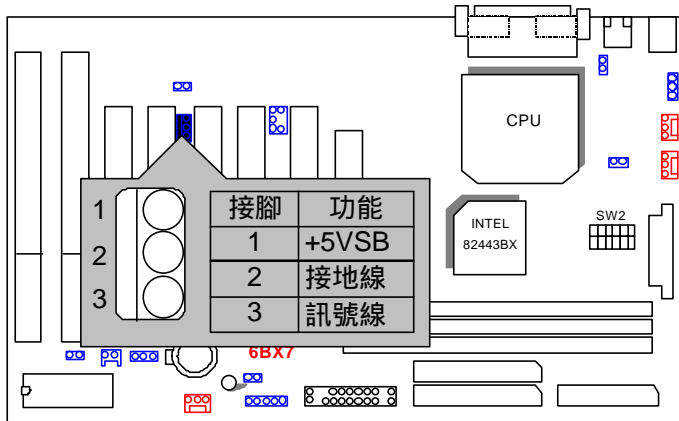

JP9: 清除CMOS 功能

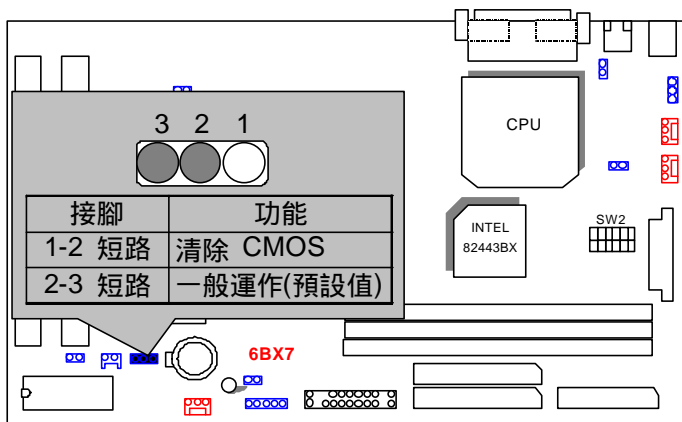

J14 : SB-LINK : PCI 音效卡支援接頭

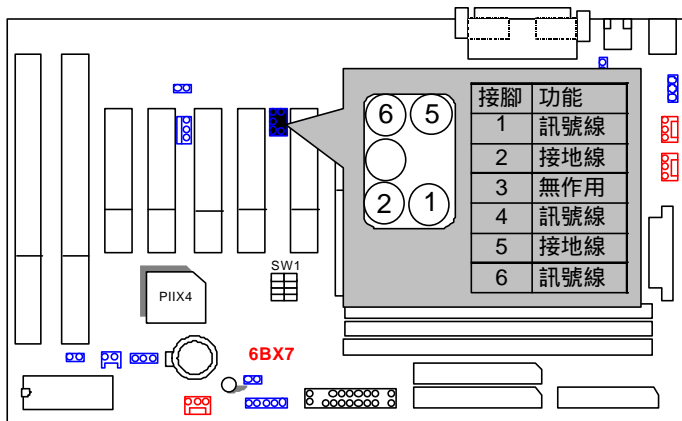

J16 : 內接數據機喚醒功能(Internal Modem Ring On)

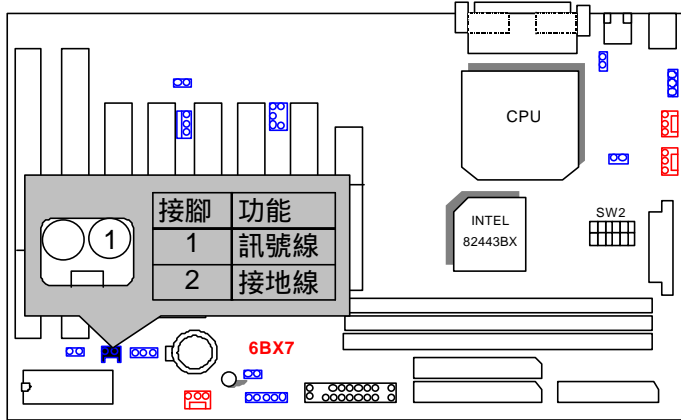

JP10 : Case Open

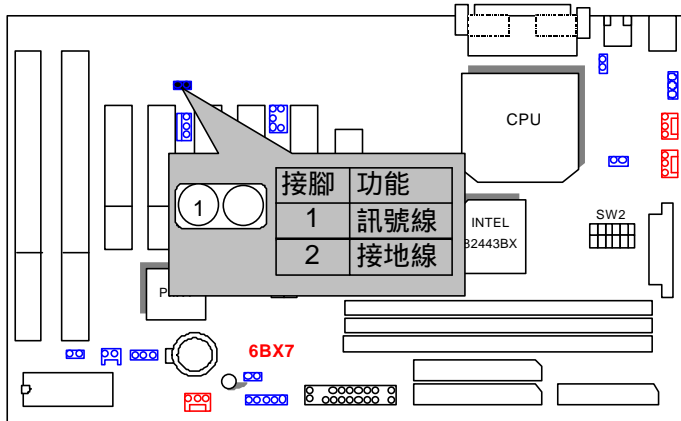

JP16 : BIOS 寫入保護

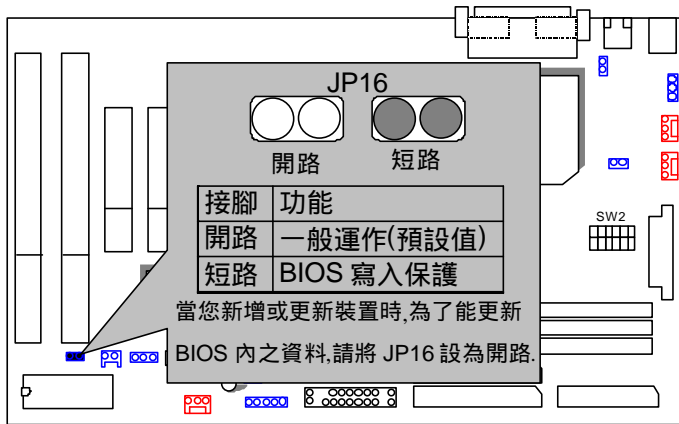

JP15 : CPU過電壓保護功能 (Magic Booster)
 (當JP15設定為"開路"時, CPU電壓會提高10%)

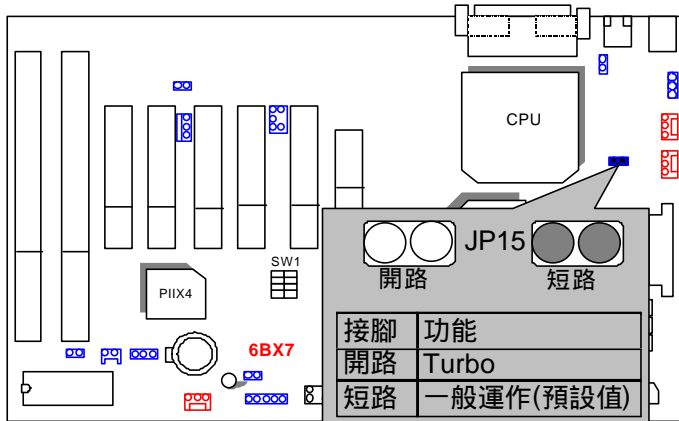

III. 如何設定才能得到最高效益

如果您希望獲得最高的系統效益，請按照以下建議值來設定。

```

ROM PCI/ISA BIOS (2A69KG0F)
CHIPSET FEATURES SETUP
AWARD SOFTWARE, INC.

EDO CAS# MA Wait State      : 1
EDO RAS# Wait State         : 1
SDRAM CAS Latency Time      : 2
DRAM Data Integrity Mode    : Non-ECC
System BIOS Cacheable       : Enabled
Video BIOS Cacheable        : Enabled
Video RAM Cacheable         : Disabled
16 Bit I/O Recovery Time    : 1
Memory Hole At 15M-16M     : Disabled
Delayed Transaction         : Disabled
Spread Spectrum              : Disabled

Slow Down CPU Duty Cycle    : Normal
Shutdown Temp.(°C/°F)      : 75°C/167°F
**Temp. Select (°C/°F)**
CPU : 70°C/158°F

**Temperature Alarm**
CPU : No

**Fan Fail Alarm**
CPU: No    POWER: No    SYS: No

Reset Case Open Status      : No
Case Opened                  : No

** Current Temp.(°C/°F)**
CPU : 33/91

** Current Fan Speed (RPM)**
CPU: 5443    POWER: 0    SYS: 0

** Current Voltage (V) **
UCORE: 2.05    VGTL: 1.52    UCC3: 3.35
+ 5V: 5.08    +12V: 12.52    -12V: -11.86
- 5V: -5.09    VBAT: 3.26    5USB: 5.05

ESC : Quit          ↑↑↑ : Select Item
F1  : Help          PU/PD/+/- : Modify
F5  : Old Values   (Shift)F2 : Color
F6  : Load BIOS   Defaults
F7  : LOAD PERFORMANCE DEFAULTS

```

以下是6BX7的測試數據，基本上這些測試數值僅供參考，因為不同的軟、硬體配備都會影響測試結果，所以我們無法保證使用者自行測試的數據會與下列公佈數值完全吻合。

- CPU INTEL®Celeron™ Socket 370 處理器
- 記憶體 (128x1) MB SDRAM (TOSHIBA TC59S6408BFT-80)
- 快取記憶體 CPU內建128 KB快取記憶體
- 顯示介面卡 GA-630 AGP 卡 (16MB SGRAM)
- 儲存裝置 內建 IDE 連接埠(硬碟 Seagate ST34520A)
- 作業系統 Windows NT™ 4.0 (SR4)
- 驅動程式 顯示卡驅動程式使用1024 x 768 x 64K x 75Hz 解析度
使用Triones Bus Master IDE 驅動程式 3.60

Processor	Intel® Celeron™ (Socket 370)	
	366MHz (66x5.5)	450Mhz (100x4.5)
Winbench99		
CPU mark32	723	964
FPU Winmark32	1970	2410
Business Disk	4260	4510
Hi-End Disk	10300	10500
Business Graphics	176	222
Hi-End Graphics	330	409
Winstone99		
Business	26.8	31.5
Hi-End	24.4	29

目錄

1. 前言

1.1. 序.....	1-1
1.2. 6BX7的主要特性.....	1-1
1.3. 6BX7的效能測試.....	1-2
1.4. 晶片組功能方塊圖.....	1-3
1.5. INTEL®Celeron™ Socket 370處理器簡介.....	1-4
1.6. AGP簡介.....	1-4

2. 規格說明

2.1. 硬體規格.....	2-1
2.2. 軟體規格.....	2-2
2.3. 環境規格.....	2-2

3. 硬體安裝

3.1. 清點附件.....	3-1
3.2. 主機板的元件配置圖.....	3-2
3.3. 排線接頭與Jumper調整快速對照表.....	3-2
3.4. 主記憶體的安裝.....	3-6
3.5. CPU 速度設定.....	3-7
3.6. CMOS RTC 及 ISA 組態儲存之 CMOS RAM.....	3-8
3.7. PC喇叭的連接.....	3-8
3.8. Reset重置按鈕的連接.....	3-9
3.9. 電源燈號的連接.....	3-9
3.10. IDE 與 ATAPI 裝置的安裝.....	3-9
3.11. 週邊裝置的安裝.....	3-9
3.12. PS/2鍵盤與PS/2滑鼠的安裝.....	3-9

4. BIOS 組態設定	
4.1. 進入CMOS SETUP程式.....	4-1
4.2. 操作按鍵說明	4-1
4.3. 如何使用輔助說明	4-2
4.3.1. 主畫面的輔助說明	4-2
4.3.2. 設定畫面的輔助說明.....	4-2
4.4. 主畫面功能.....	4-2
4.5. 標準CMOS設定說明.....	4-4
4.6. BIOS 功能設定.....	4-8
4.7. 主機板晶片組的進階功能設定.....	4-13
4.8. 省電功能設定	4-17
4.9. 隨插即用與PCI組態設定.....	4-21
4.10. 載入BIOS預設值	4-24
4.11. 載入PERFORMANCE預設值.....	4-25
4.12. 整合週邊設定	4-26
4.13. 管理者(Supervisor)/使用者(User)密碼.....	4-31
4.14. 自動偵測IDE硬碟	4-32
4.15. 離開SETUP並儲存設定結果.....	4-33
4.16. 離開SETUP但不儲存設定結果	4-34
附錄A. BIOS 更新程序	A-1

1. 前言

1.1. 序

謝謝您使用**6BX7**主機板。**6BX7**是一片以Celeron™ / Pentium® !!! Socket 370微處理器為主的主機板，並提供AGP / PCI / ISA介面，以保證與AT規格完全相容。**6BX7**兼具了高效益，高品質及最大的擴充彈性，並提供了更多新的功能。

本使用手冊也將教導如何安裝及設定主機板的相關接頭與各項BIOS功能設定。

1.2. 6BX7 的主要特性

- 使用標準英代爾Celeron™ / Pentium® !!! Socket 370 微處理器之PC / AT相容主機板。
- Intel Pentium® !!! 100/133MHz FSB, Coppermine core FC-PGA
Intel Celeron™ 100MHz FSB, Mendocimo core PPGA
Intel Celeron™ 66MHz FSB, Mendocimo core PPGA
- 使用Celeron™ / Pentium® !!! Socket 370微處理器, 支援從300-866MHz 之Celeron™微處理器。
- 內建Socket 370 Pins ZIF 白色腳座。
- 英代爾440BX晶片組，支援 AGP / SDRAM / Ultra DMA/33 IDE / ACPI / 鍵盤及PS/2 滑鼠開機功能。
- 支援3xDIMMs, 使用3.3V SDRAM DIMM的記憶體插槽。
- 支援 SDRAM 16MB~768MB記憶體。
- 支援 ECC or Non-ECC type DRAM module。
- 支援網路遠端開機功能。
- 支援數據機開機功能。(適用外接數據機的COM A及COM B與內接式數據機)
- 一個AGP插槽，五個PCI Bus插槽，二個ISA Bus插槽。
- 提供兩組IDE介面，支援Ultra DMA/33傳輸協定，最多可接四個IDE裝置。
- 提供兩組串列埠(使用16550相容高速晶片)、一組並列埠(支援EPP/ECP傳輸模式)、以及一組軟碟埠。
- 支援兩個USB接頭，一個PS/2規格之滑鼠及鍵盤。
- 使用經授權AWARD BIOS及2M bits 快閃記憶體。
- 主機板採四層設計 ATX 規格 (30.5公分 x 19 公分)。

1.3. 6BX7的效能測試

以下是6BX7的測試數據，基本上這些測試數值僅供參考，因為不同的軟、硬體配備都會影響測試結果，所以我們無法保證使用者自行測試的數據會與下列公佈數值完全吻合。

- CPU INTEL®Celeron™ Socket 370 處理器
- 記憶體 (128x1) MB SDRAM (TOSHIBA TC59S6408BFT-80)
- 快取記憶體 CPU內建128 KB快取記憶體
- 顯示介面卡 GA-630 AGP 卡 (16MB SGRAM)
- 儲存裝置 內建 IDE 連接埠(硬碟 Seagate ST34520A)
- 作業系統 Windows NT™ 4.0 (SPK4)
- 驅動程式 顯示卡驅動程式使用1024 x 768 x 64K x 75Hz 解析度
使用Triones Bus Master IDE 驅動程式 3.60

Processor	Intel® Celeron™ (Socket 370)	
	366MHz (66x5.5)	450Mhz (100x4.5)
Winbench99		
CPU mark32	723	964
FPU Winmark32	1970	2410
Business Disk	4260	4510
Hi-End Disk	10300	10500
Business Graphics	176	222
Hi-End Graphics	330	409
Winstone99		
Business	26.8	31.5
Hi-End	24.4	29

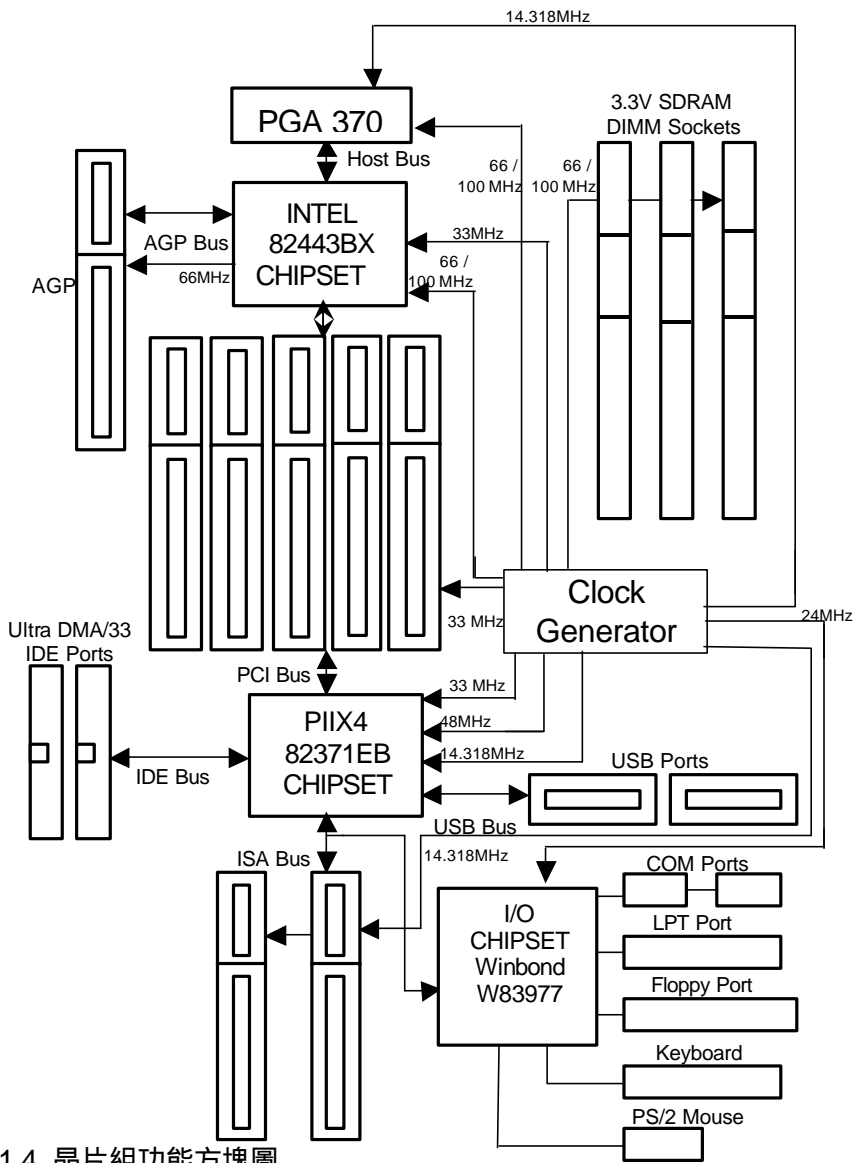

1.4. 晶片組功能方塊圖

1.5. INTEL®Celeron™ Socket 370 處理器簡介



Figure 1:INTEL®Celeron™ Socket370 處理器

1.6 AGP簡介

AGP是一種新的加速繪圖介面。它完全脫離PCI 匯流排，讓繪圖控制器與系統晶片組間改走點對點的專用通道。

AGP 可以當作是一種更快速的PCI Port (32-bit at 66MHz對比32-bit at 33MHz),或是一種支援雙倍資料傳輸、記憶體管道存取功能及旁波道定址的AGP Port。雙倍資料傳輸可以充分利用66.6MHz 時脈訊號的上升與下降邊緣，讓32位元匯流排的有效頻寬提昇為原來的四倍，達533MB/sec($66.6 \times 2 \times 4$)。記憶體管道存取功能可以縮短記憶體存取的延遲時間，旁波道定址功能則透過分離的線路傳遞控制訊號，以達到更快的傳輸速度。

2. 規格說明

2.1. 硬體規格

- CPU
 - Celeron™ /Pentium® !!! Socket 370處理器 300-866MHz
 - 主機板上 370 pin接腳 66 / 100MHz 的socket 腳座.
- 速度
 - 66 / 100 MHz 系統頻率
 - 66 MHz AGP Bus頻率支援(2X mode 133MHz)
 - 33 MHz PCI Bus頻率支援
 - 8 MHz AT Bus頻率支援
- 系統記憶體
 - 3條168 pins DIMM插槽
 - 可用16 / 32 / 64 / 128 / 256 MB DIMM 模組記憶體
 - 支援 SDRAM 16MB ~ 768MB 記憶體容量
 - 支援3.3V SDRAM DIMM的記憶體插槽
- 快取記憶體
 - CPU內建32 KB L1快取記憶體
 - L2快取記憶體(依CPU種類而定)
 - L2快取記憶體支援DIB speed mode
- 輸出/入匯流排擴充槽
 - 5 個33MHz的PCI-Bus擴充槽
 - 2 個 8MHz 16 位元的ISA Bus擴充槽
 - 1 個66MHz/133MHz的AGP-Bus擴充槽
- IDE 連接埠
 - 雙通道加強型IDE介面, 可連接4個IDE裝置並支援 Ultra DMA/33 傳輸模式(使用IRQ 14, 15)
 - 支援Mode 3、 4 的IDE及ATAPI CD-ROM介面
- I/O 連接埠
 - 支援兩個16550高速串列埠
 - 支援一個加強型EPP/ECP LPT印表機埠
 - 提供一個軟碟介面
 - 支援兩個USB連接埠
 - 支援PS/2 滑鼠, 鍵盤

- 省電功能
 - 提供Suspend (暫停) 模式
 - 提供省電開關與ACPI指示燈
 - 支援IDE及顯示裝置省電控制
 - 監視所有IRQ、DMA、I/O、顯示裝置等狀態
- BIOS
 - 採用2M bits 快閃式記憶體
 - 支援隨插即用,DMI功能
- 尺寸規格
 - ATX 規格, 採四層板設計

2.2. 軟體規格

- 驅動程式
 - IUCD (Bus Master + Utilities)
- BIOS
 - 由AWARD公司授權使用AWARD BIOS
 - 提供AT CMOS Setup, BIOS / Chipset Setup, Green Setup, Hard Disk Utility 等設定功能
- 作業系統
 - 適用多種作業系統如:MS-DOS®, Windows®95, Windows®98, WINDOWSTM NT, OS/2, NOVELL 及 SCO UNIX.

2.3. 環境規格

- 周圍溫度
 - 攝氏0度至50度 (運作時)
- 相對濕度
 - 0至85% (運作時)
- 海拔高度
 - 0至10,000英呎 (運作時)
- 震動
 - 0至1KHz
- 電流強度
 - 4. 9至5. 2V, 在5. 0V時最大能輸出20A的電流

3. 硬體安裝

3.1. 清點附件

當您拿到一套完整的6BX7主機板，包裝盒內應有以下配件：

- **6BX7** 主機板一片
- 中文使用手冊一本
- 軟、硬碟埠排線各一條。
- 主機板驅動程式光碟片一片。(Bus Master + Utilities)

請注意! 主機板上有許多敏感的電子元件很容易因為接觸到靜電而損壞，所以，除非您要開始安裝主機板，否則儘可能不要將主機板從防靜電袋中取出。

欲從防靜電袋中取出或安裝主機板時，必須在已接地的防靜電墊上。安裝人員必須手戴靜電護腕，並且與防靜電墊在同一點接地。

裝載運輸過程中, 容易造成損壞。安裝前請先檢查主機板的包裝袋是否有明顯的損壞，確認無誤後再行安裝。

您可以輕易將它安裝到機殼上，請以機殼提供的塑膠支撐器、銅柱，分別套入各正確孔位，並鎖上螺絲以固定主機板，以防止主機板與機殼之間造成短路，而損壞主機板。

● **注意：**如發現主機板有明顯損壞，請勿接上電源！

3.2. 主機板的元件配置圖

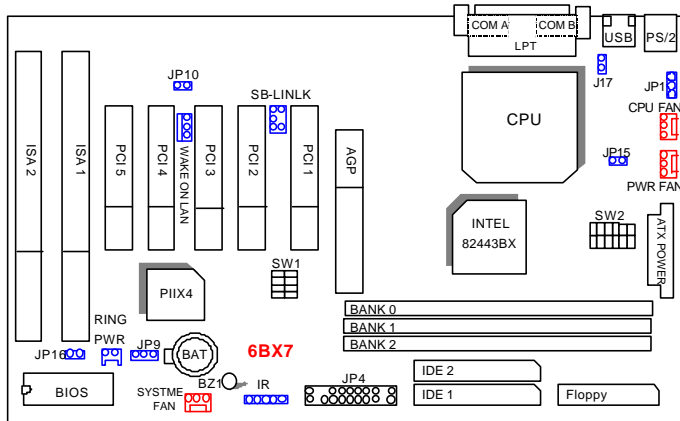

<Figure 3.1>

3.3. 排線接頭與Jumper調整快速對照表

◆ I/O Ports 排線接頭	
USB	USB 連接埠
IDE 1	第一組 IDE 連接埠
IDE 2	第二組 IDE 連接埠
FLOPPY	軟碟機連接埠
PS/2	PS/2 滑鼠連接埠(上層) 鍵盤連接埠(下層)
COM B	串列埠2 (COM B)
COM A	串列埠1 (COM A)
LPT	印表機連接埠
ATX Power	ATX Power 電源供應器連接頭
◆ Socket 370	
安裝Socket 370 Processor專用插槽	
JP16: BIOS 寫入保護	
開路	一般運作(預設值)
短路	BIOS 寫入保護

◆ CPU FAN:CPU FAN Power Connector(CPU風扇電源接頭)	
接腳	功能
1	接地線
2	+12V 電源
3	偵測訊號線

◆ POWER FAN :Power FAN Power Connector(電源風扇電源接頭)	
接腳	功能
1	接地線
2	+12V 電源
3	偵測訊號線

◆ SYSTEM FAN :System FAN Power Connector(系統風扇電源接頭)	
接腳	功能
1	接地線
2	+12V 電源
3	偵測訊號線

◆ JP1 : PS/2 Keyboard Power On Selection(PS/2 鍵盤開機功能選擇)	
1-2 短路	啟動PS/2鍵盤開機功能
2-3 短路	關閉PS/2鍵盤開機功能(預設值)

◆ Wake On LAN :Wake on LAN (網路遠端開機)	
接腳	功能
1	+5V SB
2	接地線
3	訊號線

◆ RING PWR ON : 內接數據機喚醒功能(Internal Modem Ring On)	
接腳	功能
1	訊號線
2	接地線

◆ IR : INFRARED Connector (紅外線連接端) (Optional)	
接腳	功能
1	IR 訊號輸出端
2	接地線
3	IR 訊號輸入端
4	無作用
5	VCC (+5V)

◆ JP9 : 清除CMOS 功能	
接腳	功能
1-2 短路	清除 CMOS
2-3 短路	一般運作(預設值)

◆ JP10 : Case Open	
接腳	功能
1	訊號線
2	接地線

◆ SB-LINK : PCI 音效卡專用	
接腳	功能
1	信號端
2	接地線
3	保留
4	信號端
5	接地
6	信號端

JP15: CPU 過電壓保護(Magic Booster) (當JP15設定為"開路"時,CPU電壓會提高10%)	
開路	Turbo
短路	一般運作(預設值)

JP4 : 2*11 PIN Jumper說明

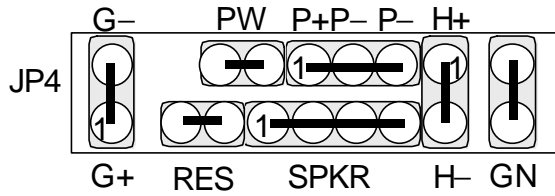

PW: 按鍵開/關機 (Soft Power Connector)



開路: 一般運作
短路: 啟動電源開關

RES: 重置開關接頭 (Reset Switch)



開路: 一般運作
短路: 強迫系統重新開機

P+P-P-: 電源指示燈 (Power LED)

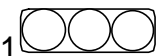

接腳 1 : LED 燈號正極(+)
接腳 2 : LED 燈號負極(-)
接腳 3 : LED 燈號負極(-)

SPKR : PC喇叭接頭 (Speaker Connector)



接腳 1 : 電源線 (VCC) (+)
接腳 2 : 電源線
接腳 3 : 資料輸出線
接腳 4 : 資料輸出線(-)

HD: 硬碟存取指示燈接頭 (IDE Hard Disk Active LED)

接腳 1: LED 燈號正極 (+)
接腳 2: LED 燈號負極 (-)

GN: 省電模式開關 (Green Function Switch)

開路: 一般運作
短路: 進入省電模式

GD: 省電模式指示燈 (Green LED)

接腳 1: LED 燈號正極 (+)
接腳 2: LED 燈號負極 (-)

3.4. 主記憶體的安裝

6BX7主機板支援記憶體規格非常齊全，可以安裝 16 / 32 / 64 / 128 / 256MB 之168pin的DIMM模組記憶體。內建DRAM記憶體系統包含了0、1、2共三個 banks。總共記憶體大小的範圍 SDRAM為16MB~768MB。當系統之外頻速度為 66MHz時，SDRAM的規格須為 67 MHz以上。

使用168-pin DIMM 模組記憶體時，可以一條為安裝單位，因為168-pin DIMM 模組記憶體即擁有64bits的資料頻寬，符合64位元系統。當您安裝好168-pin DIMM 模組記憶體時，6BX7會自動偵測安裝的DRAM，並採用正確的電源及存取時序來使記憶體運作達到最理想的狀態。

●^{*} 安裝168-pin DIMM 模組記憶體時，請垂直插入插槽中，方向錯誤會造成無法完全插入，故請確認方向是否正確。

3.5. CPU 速度設定

系統速度可以選擇設定為66,100MHz。您可以選擇系統速度由DIP Switch (SW2) 調整,並使用DIP Switch (SW1) 來設定系統速度從 300~866MHz。

● 請注意主機板上DIP Switch (SW1)設定的倍頻及DIP Switch(SW2)設定的外頻,需要和CPU的倍頻及外頻相符合,否則易造成系統當機。

SW1: (O:ON / X:OFF)

FREQ. RATIO	DIP SWITCH (SW1)			
	1	2	3	4
X 3	O	X	O	O
X 3.5	X	X	O	O
X 4	O	O	X	O
X 4.5	X	O	X	O
X 5	O	X	X	O
X 5.5	X	X	X	O
X 6	O	O	O	X
X 6.5	X	O	O	X
X 7	O	X	O	X
X 7.5	X	X	O	X
X 8	O	O	X	X
X 8.5	X	O	X	X
X 9	O	X	X	X
X 9.5	X	X	X	X

Set System Bus Speed

SW2: (O:ON / X:OFF)

CPU	1	2	3	4	5	6	PCICLK
66	O	O	X	X	X	X	33.3
75	O	O	O	X	X	X	37.5
83	O	O	X	O	X	X	41.6
100	O	X	X	X	X	X	33.3
112	O	X	O	X	X	X	37.3
124	X	X	X	O	X	X	31
133	X	X	X	X	X	X	33.3
140	X	X	O	O	X	X	35
150	X	X	O	X	X	X	37.5

● 我們不建議您設定75 / 83 / 112 / 124 / 133 / 140 / 150 MHz, 因為那不屬於硬體標準規格範圍. 如果您要將系統速度設定為75 / 83 / 112 / 124 / /133 / 140 / 150MHz, 請依據您的硬體規格設定, 例如;CPU,顯示卡, 記憶體, 硬碟來設定。

● CPU是對靜電極為敏感的電子元件, 特別容易受靜電損壞, 所以在裝CPU時, 請儘可能遠離金屬, 尤其注意不要碰到接腳部分。

3.6. CMOS RTC 及 ISA 組態儲存之 CMOS RAM

內建RTC及CMOS RAM。主機板上的電池確保RTC及CMOS RAM在關機後不會因為主電源的消失, 因而失去檔案或停止運作。RTC (Real Time Clock真實時脈) 的功用是為PC提供正確的時間和日期。系統上所有的設定都儲存在CMOS RAM裡, 每次開機, CMOS 會自動把設定組態載入系統裡。在正常使用狀態下, 主機板上的電池大約有五年的壽命, 也就是說五年後如果您發現電腦的時間變慢了或日期不對, 您就要有心理準備該換電池了。

3.7. PC喇叭的連接

PC喇叭的接頭共有四支接腳, 但其實只有最外緣的兩支接腳有作用。PC喇叭的連接是有方向性的, 只要將機殼上4-pin的SPK接線, 按Pin to Pin的方式接SPKR上, 正極接正, 負極接負即可。

3.8. Reset重置按鈕的連接

Reset重置按鈕可以在不重新關閉電源的情況，強迫電腦重新冷開機，Reset接頭沒有方向性，只要短路即進行Reset動作。Reset重置按鈕是一2-pin連接器，應安裝主機板上**RST**位置。

3.9. 電源燈號的連接

電源指示燈（Power LED）會全亮、閃爍、全滅,用來顯示主機板（或說是電腦）目前處於那種階段的能源管理狀態。所有LED都是有方向性的，也就是必需正接正，負接負，若是接反則LED不會亮，此時只需將方向反過來插上即可，電源指示燈的接頭為**PWR**。

3.10. IDE 與 ATAPI 裝置的安裝

主機板上有兩個ATAPI標準規格的加強型PCI IDE接頭（**IDE1, IDE2**）。每一個IDE接頭都可以外接兩個ATAPI週邊設備(如IDE 硬碟、光碟機及磁帶機)，所以兩個接頭總共可以外接四個ATAPI週邊設備。

3.11. 週邊裝置的安裝

當您安裝了主機板上的所有元件、接頭並設定好相關的Jumpers後，並將之固定於機殼內，接著便可繼續安裝其它介面卡與儲存週邊裝置，如顯示卡、音效卡、網路卡以及軟、硬碟及其電源、資料排線....等。安裝完畢，請仔細檢查所有電源、排線及設定，尤其是CPU的電源、頻率設定，以免造成任何損失，待確認無誤，即可打開電源，並繼續進行CMOS SETUP的相關設定，以便使電腦正常開機運作。

3.12. PS/2鍵盤與PS/2滑鼠的安裝

主機板上有PS/2接頭,開機後BIOS會自動偵測PS/2接頭是否有接滑鼠,如果有BIOS會自動設滑鼠的IRQ為12。在您結束安裝週邊設備後，最好能不厭其煩的在仔細的檢查一遍，再啟動您的電腦。