



當您安裝AGP卡時，請注意下述注意事項。
您的顯示卡若有AGP 4X/8X 防呆缺口(如下圖)，請再次確認此卡的規格為AGP 4X/8X(1.5V)。



不要使用AGP 2X 卡，因為SiS® 655晶片組不支援AGP 2X，若您使用 AGP 2X 卡時，可能造成系統無法正常開機的情況，所以請使用AGP 4X/8X卡。



範例一：Diamond Vipper V770 這塊顯示卡的金手指部份設計成2X/4X 插槽皆可使用，透過 Jumper 可切換於 2X 或 4X，出廠預設值為2X(3.3V)，若您使用此卡在GA-8SQ800 Ultra/GA-8SQ800主機板上，而且沒有將Jumper切換至4X (1.5V)的模式時，可能造成系統無法正常開機的情況。

範例二：某些 SiS 305 及 Power Color 所生產的某些 ATi Rage 128 Pro 等顯示卡的金手指部份設計成2X/4X插槽皆可使用，但只支援2X(3.3V)，若您使用此卡在GA-8SQ800 Ultra/GA-8SQ800主機板上，可能造成系統無法正常開機的情況。

注意：技嘉科技所生產的AG32S(G)顯示卡，雖然採用ATi Rage 128 Pro晶片，但此卡設計符合AGP4X的規格，因此不會發生如範例二中可能造成系統無法正常開機的情況，請您安心使用。



當您在安裝PCI設備前，若有發現PCI擴充槽上有Dual BIOS貼紙，請先移除此貼紙。



本手冊所有提及之商標與名稱皆屬該公司所有。

在科技迅速的發展下，此發行手冊中的一些規格可能有過時不適用的敘述，敬請見諒。

在此不擔保本手冊無任何疏忽或錯誤亦不排除會再重新發行。手冊若有任何內容修改，恕不另行通知。

主機板上的任何貼紙請勿自行撕毀，否則會影響到產品保固期限的認定標準。



WARNING: Never run the processor without the heatsink properly and firmly attached. PERMANENT DAMAGE WILL RESULT!

Mise en garde : Ne faites jamais tourner le processeur sans que le dissipateur de chaleur soit fixé correctement et fermement. UN DOMMAGE PERMANENT EN RÉSULTERA !

Achtung: Der Prozessor darf nur in Betrieb genommen werden, wenn der Wärmeleiter ordnungsgemäß und fest angebracht ist. DIES HAT EINEN PERMANENTEN SCHADEN ZUR FOLGE!

Advertencia: Nunca haga funcionar el procesador sin el dissipador de calor instalado correctamente y firmemente. ¡SE PRODUCIRÁ UN DAÑO PERMANENTE!

Aviso: Nunca execute o processador sem o dissipador de calor estar adequado e firmemente conectado. O RESULTADO SERÁ UM DANO PERMANENTE!

警告: 將散熱板牢固地安裝到處理器上之前，不要運行處理器。過熱將永遠損壞處理器!

警告: 將散熱器牢固地安裝到處理器上之前，不要運行處理器。過熱將永遠損壞處理器!

경고: 히트싱크를 제대로 또 단단히 부착시키지 않은 채 프로세서를 구동시키지 마십시오. 영구적 고장이 발생합니다!

警告: 永久的な損傷を防ぐため、ヒートシンクを正しくしっかりと取り付けるまでは、プロセッサを動作させないようにしてください。

Declaration of Conformity

We, Manufacturer/Importer
(full address)

G.B.T. Technology Trading GmbH
Ausschlagler Weg 41, 1F, 20537 Hamburg, Germany

declare that the product
(description of the apparatus, system, installation to which it refers)

Mother Board

GA-8SQ800 Ultra/GA-8SQ800
is in conformity with

(reference to the specification under which conformity is declared)
in accordance with 89/336 EEC-EMC Directive

<input type="checkbox"/> EN 55011	Limits and methods of measurement of radio disturbance characteristics of industrial, scientific and medical (ISM) high frequency equipment	<input type="checkbox"/> EN 61000-3-2* <input checked="" type="checkbox"/> EN 60555-2	Disturbances in supply systems cause by household appliances and similar electrical equipment "Harmonics"
<input type="checkbox"/> EN 55013	Limits and methods of measurement of radio disturbance characteristics of broadcast receivers and associated equipment	<input type="checkbox"/> EN 61000-3-3* <input checked="" type="checkbox"/> EN 60555-3	Disturbances in supply systems cause by household appliances and similar electrical equipment "Voltage fluctuations"
<input type="checkbox"/> EN 55014	Limits and methods of measurement of radio disturbance characteristics of household electrical appliances, portable tools and similar electrical apparatus	<input checked="" type="checkbox"/> EN 50081-1 <input checked="" type="checkbox"/> EN 50082-1	Generic emission standard Part 1: Residual commercial and light industry Generic immunity standard Part 1: Residual commercial and light industry
<input type="checkbox"/> EN 55015	Limits and methods of measurement of radio disturbance characteristics of fluorescent lamps and luminaries	<input type="checkbox"/> EN 55081-2	Generic emission standard Part 2: Industrial environment
<input type="checkbox"/> EN 55020	Immunity from radio interference of broadcast receivers and associated equipment	<input type="checkbox"/> EN 55082-2	Generic emission standard Part 2: Industrial environment
<input checked="" type="checkbox"/> EN 55022	Limits and methods of measurement of radio disturbance characteristics of information technology equipment	<input type="checkbox"/> ENV 55104	Immunity requirements for household appliances tools and similar apparatus
<input type="checkbox"/> DIN VDE 0855 <input type="checkbox"/> part 10 <input type="checkbox"/> part 12	Cabled distribution systems; Equipment for receiving and/or distribution from sound and television signals	<input type="checkbox"/> EN50091-2	EMC requirements for uninterruptible power systems (UPS)

CE marking



The manufacturer also declares the conformity of above mentioned product with the actual required safety standards in accordance with LVD 73/23 EEC

<input type="checkbox"/> EN 60065	Safety requirements for mains operated electronic and related apparatus for household and similar general use	<input type="checkbox"/> EN 60950	Safety for information technology equipment including electrical business equipment
<input type="checkbox"/> EN 60335	Safety of household and similar electrical appliances	<input type="checkbox"/> EN 50091-1	General and Safety requirements for uninterruptible power systems (UPS)

Manufacturer/Importer

Date : December 16, 2002

(Stamp)

Signature:

Name:

Timmy Huang

Timmy Huang

DECLARATION OF CONFORMITY

Per FCC Part 2 Section 2.1077(a)



Responsible Party Name: G.B.T. INC. (U.S.A.)

**Address: 17358 Railroad Street
City of Industry, CA 91748**

Phone/Fax No: (818) 854-9338/ (818) 854-9339

hereby declares that the product

Product Name: Motherboard

Model Number: GA-8SQ800 Ultra/GA-8SQ800

Conforms to the following specifications:

FCC Part 15, Subpart B, Section 15.107(a) and Section 15.109
(a), Class B Digital Device

Supplementary Information:

This device complies with part 15 of the FCC Rules. Operation is subject to the following two conditions: (1) This device may not cause harmful and (2) this device must accept any interference received, including that may cause undesired operation.

Representative Person's Name: ERIC LU

Signature: Eric Lu

Date: December 16, 2002

GA-8SQ800 Ultra / GA-8SQ800
P4 泰坦 DDR 主機板

中文安裝使用手冊

Pentium®4處理器主機板

Rev. 1102

12MC-8SQ800U-1102

目錄

清點附件	4
警告標語	4
第一章 序言	5
特色彙總	5
GA-8SQ800 Ultra/GA-8SQ800 主機板 Layout 圖	8
第二章 硬體安裝步驟	9
步驟 1：安裝中央處理器(CPU)	10
步驟1-1：中央處理器之安裝	10
步驟1-2：中央處理器之散熱裝置安裝	11
步驟 2：安裝記憶體模組	12
步驟 3：安裝介面卡	14
步驟 4：連接所有訊號線、排線、電源供應線及面板控制線	15
步驟4-1：後方I/O裝置鐵片介紹	15
步驟4-2：插座及跳線介紹	17
第三章 BIOS 組態設定	27
主畫面功能(BIOS 範例版本：F3)	28
標準 CMOS 設定	30
進階 BIOS 功能設定	33
整合週邊設定	35
省電功能設定	39

隨插即用與 PCI 組態設定	41
電腦健康狀態	42
頻率 / 電壓控制	44
最高效能	46
載入 Fail-Safe 預設值	47
載入 Optimized 預設值	48
設定管理者 (Supervisor)/ 使用者(User)密碼	49
離開 SETUP 並儲存設定結果	50
離開 SETUP 但不儲存設定結果	51
第四章 技術文件參考資料	53
晶片組功能方塊圖	53
Easy Tune™ 4 介紹	54
@ BIOS™ 介紹	55
Dual BIOS**/Q-Flash 功能介紹	56
二聲 / 四聲 / 六聲道音效功能介紹	77
第五章 附錄	85

***"只有 GA-8SQ800 Ultra 才有此功能。

清點附件

- | | |
|--|---|
| <input checked="" type="checkbox"/> GA-8SQ800 Ultra 或 GA-8SQ800 主機板一片 | <input checked="" type="checkbox"/> 2 埠通用串列埠插座排線 x 1*/2** |
| <input checked="" type="checkbox"/> 主機板驅動程式光碟片 | <input type="checkbox"/> 4 埠通用串列埠插座排線 x 1 |
| <input checked="" type="checkbox"/> GA-8SQ800 Ultra/GA-8SQ800 中文安裝手冊 | <input checked="" type="checkbox"/> SATA 插座排線 x2 ** |
| <input checked="" type="checkbox"/> 電腦組裝秘笈 | <input checked="" type="checkbox"/> SPDIF Kit x1 (SPD-KIT) ** |
| <input checked="" type="checkbox"/> ITE RAID 使用手冊 ** | <input checked="" type="checkbox"/> 後方 I/O 裝置鐵片 ** |
| <input checked="" type="checkbox"/> SATA RAID 使用手冊 ** | <input checked="" type="checkbox"/> Motherboard Settings 貼紙 |
| <input checked="" type="checkbox"/> IDE 插座排線 x 3** (IDE 插座排線 x 1*)
/ 軟碟插座排線 x 1 | <input type="checkbox"/> GC-S1394 卡 (選購配備)
(使用手冊) |
| <input type="checkbox"/> GC-SATA 卡 (選購配備)**
(使用手冊 ; SATA 排線 x1 ; 電源連接線 x 1) | |



警告標語

主機板由許多精密的積體電路及其他元件所構成，這些積體電路很容易因為遭到靜電影響而損失。所以請在正式安裝前，做好下列準備。

1. 請將電腦的電源關閉，最好拔除電源插頭。
2. 拿取主機板時請儘量避免觸碰金屬接線部份。
3. 拿取積體電路元件(CPU、RAM)時，最好能夠戴上有防靜電手環。
4. 在積體電路未安裝前，需將元件置放在靜電墊或防靜電袋內。
5. 當您將主機板中的ATX電源供應器插座上的插頭拔除時，請確認電源供應器的開關是關閉狀況。

安裝主機板至機殼中

大多數電腦機殼的底部會有多個固定孔位，可使主機板確實固定並且不會短路。請小心不要讓螺絲接觸到任何PCB板上的線路或零件，當印刷電路主機板表面線路接近固定孔時，您可使用塑膠墊片來讓螺絲與主機板表面隔離過，避免造成主機板損壞或故障。

*** 只有 GA-8SQ800 才有此功能。

**** 只有 GA-8SQ800 Ultra 才有此功能。

第一章 序言

特色彙總

規格	<ul style="list-style-type: none"> ● 主機板採四層設計ATX規格30.5公分x 24.4公分
中央處理器	<ul style="list-style-type: none"> ● Socket478支援最新Intel Micro FC-PGA2 Pentium®4處理器 ● 支援Intel® Pentium® 4 (Northwood, 0.13μm)處理器 ● 支援Intel® Pentium® 4 Processor with HT Technology ● Intel Pentium®4 400/533MHz FSB ● 2nd快取記憶體取決於CPU
晶片組	<ul style="list-style-type: none"> ● SiS 655 Host/Memory controller ● SiS 963 MuTIOL Media I/O
記憶體	<ul style="list-style-type: none"> ● 4 184-pin DDR DIMM 插槽 ● 支援雙向DDR333/DDR266DIMM ● 支援128MB/256MB/512MB/1GBunbuffered 記憶體 ● 最大支援到4GB ● 僅支援 2.5V DDR DIMM
I/O 控制器	<ul style="list-style-type: none"> ● I18705F
擴充槽	<ul style="list-style-type: none"> ● 1 組通用的AGP 3.0擴充槽，支援AGP 8X/4X模式 ● 5 PCI擴充槽支援 33MHz及PCI2.2 compliant
內建 IDE	<ul style="list-style-type: none"> ● 2 IDE (IDE1, IDE2) bus master (UDMA 33/ATA66/ATA 100/ATA133) IDE埠可連接4 ATAPI裝置 ● IDE3 及 IDE4 適用於 RAID, Ultra ATA-133, Ultra ATA-100**
Serial ATA **	<ul style="list-style-type: none"> ● 2 Serial ATA connectors in 150 MB/s operation mode ● Controlled by Silicon Image SiI3112A

續下頁.....

****只有 GA-8SQ800 Ultra才有此功能。

內建周邊設備	<ul style="list-style-type: none">● 1個軟碟插座支援兩台磁碟機(360K,720K,1.2M,1.44M及2.88M bytes)● 1組並列埠插座可支援Normal/EPP/ECP模式● 2組串列埠插座(COM A & COM B)● 支援USB 2.0/1.1 (6組USB埠插座，後端通用串列埠 x 2，前端通用串列埠 x 4)● 1組第二組音源插座● 1個紅外線連接端
硬體監控	<ul style="list-style-type: none">● CPU/系統風扇運轉偵測● CPU/系統風扇故障警告功能● 偵測CPU過溫警告● 系統電壓自動偵測
內建音效晶片	<ul style="list-style-type: none">● CODEC音效晶片 (RealTek ALC650)● Line Out: 2組前置喇叭● Line In : 2組後置喇叭(由軟體切換)● Mic In : 中置/重低音(由軟體切換)● SPDIF out / SPDIF IN**● CD In/AUX_In/Game Port
內建RAID功能**	<ul style="list-style-type: none">● ITE IT8212F● 支援資料striping (RAID 0) 或mirroring (RAID 1)或striping+mirroring (RAID 0+RAID 1)● 支援JBOD功能● 支援雙ATA133 IDE通道並行作業● 支援 ATAPI模式的硬碟● 符合IDE bus master標準● 支援 ATA133/RAID 模式 (由 BIOS 切換)● 開機時顯示狀態及錯誤檢查訊息● Mirroring功能支援自動背景重建● 內建的BIOS具備LBA與延伸中斷13h磁碟機容量轉換
內建網路晶片**	<ul style="list-style-type: none">● 內建RTL8101L晶片● 1RJ45 port

續下頁.....

****只有 GA-8SQ800 Ultra才有此功能。

PS/2 插座	● PS/2 鍵盤插座及 PS/2 滑鼠插座
BIOS	● 使用經授權 AWARD BIOS , 2M bit 快閃記憶體 ● 支援更新 BIOS 功能 ● 支援雙 BIOS (Dual BIOS)**
附加特色	● PS/2 鍵盤開機 ● PS/2 滑鼠開機 ● 支援 STR 功能 (Suspend-To-RAM) ● AC Recovery ● 鍵盤過電流保護 ● 經由 USB 鍵盤 / 滑鼠將系統從 S3 喚醒 ● 支援 @BIOS ● 支援 Easy Tune 4
無跳線帽超頻功能	● Over 電壓 (CPU/DRAM/AGP) by BIOS

支援 HT 功能條件如下：

您的電腦系統必須支援以下元件才能確定啟動 Hyper-Threading Technology

- CPU: An Intel® Pentium 4 Processor with HT Technology
- Chipset: An SiS® Chipset that supports HT Technology
- BIOS: A BIOS that supports HT Technology and has it enabled
- OS: An operation system that has optimizations for HT Technology



請依據您 CPU 的規格來設定 CPU 的頻率，我們不建議您將系統速度設定超過硬體之標準範圍，因為這些規格對於周邊設備而言並不算是符合標準規格。如果您要將系統速度設定超出標準規格，請評估您的硬體規格，例如：CPU、顯示卡、記憶體、硬碟來設定。

***只有 GA-8SQ800 Ultra 才有此功能。

GA-8SQ800 Ultra/GA-8SQ800 主機板 Layout 圖

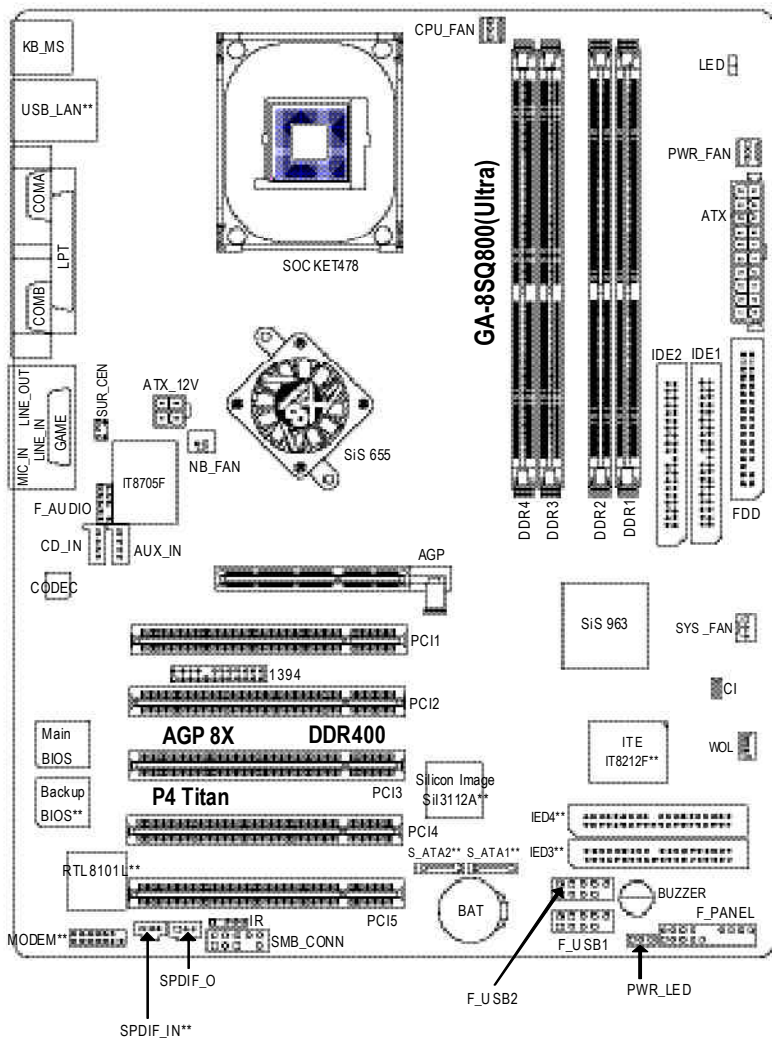

***只有 GA-8SQ800 Ultra 才有此功能。

第二章 硬體安裝步驟

請依據下列方式，完成電腦的安裝：

步驟 1-安裝中央處理器 (CPU)

步驟 2-安裝記憶體模組

步驟 3-安裝所有介面卡

步驟 4-連接所有訊號線、排線、電源供應線及面板控制線

步驟 5-完成 BIOS 組態設定

步驟 6-安裝軟體驅動程式

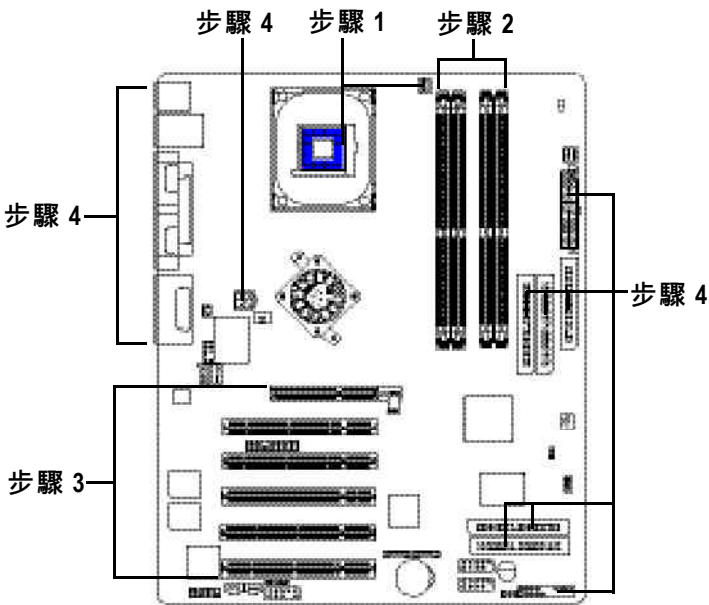

步驟 1：安裝中央處理器(CPU)

步驟1-1：中央處理器之安裝

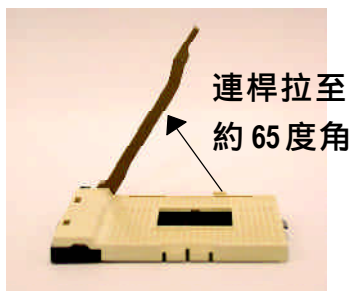

1. 將處理器插座連桿向上拉起至約65度，連桿有時會有卡住的感觉，此時稍加用力繼續將連桿拉至90度，並會有“喀”的聲音。

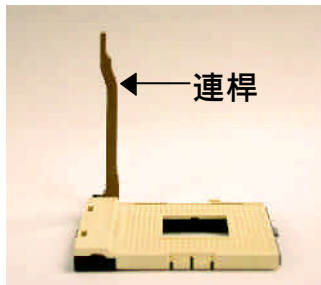

2. 將處理器插座連桿向上拉起至90度角的位置。



3. 中央處理器正面

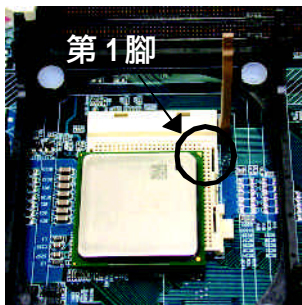

4. 將處理器的第一腳(金色三腳記號處)對準插座上的缺腳記號再將處理器插入插座。處理器插入定位後再將連桿向下按至原位。

- * 請確認您使用的中央處理器為本主機板的支援範圍。
- * 請注意 CPU 的第一腳位置，若您插入的方向錯誤，處理器就無法插入，請立刻更改插入方向。

步驟1-2：中央處理器之散熱裝置安裝

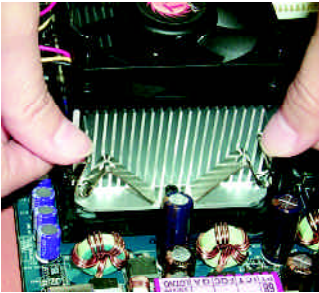

1. 先將CPU散熱風扇一邊的卡榫以平均施力的方式往下壓，直至扣緊為止；以同樣地方式再將另一邊卡榫扣緊。

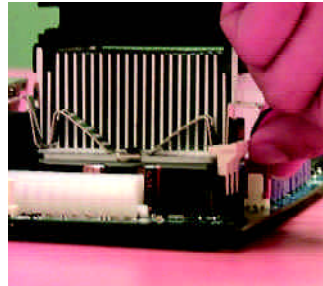

2. 將CPU散熱風扇的電源線插入主機板上的“CPU散熱風扇電源插座”。

- ^{*} 請使用經 Intel 認證過的散熱風扇。
- ^{*} CPU 與風扇之間建議黏上散熱膠帶以增強散熱效果。
(當塗抹在 CPU 上的散熱膏呈現硬化的現象時，可能會產生散熱風扇黏住 CPU 的情況，在此情況下如果您想移除散熱風扇將會有損毀 CPU 的可能。為避免此情況發生，我們建議您可使用散熱膠帶來取代散熱膏，或是小心地移除散熱風扇。)
- ^{*} 依您實際所使用的散熱風扇，以正確方向將風扇確實扣緊。
- ^{*} 確認 CPU 散熱風扇電源線接至 CPU_FAN 接頭，完成安裝。
(詳細安裝步驟請參考散熱風扇的使用手冊。)

步驟 2：安裝記憶體模組

此主機板有4個(DIMM)擴充槽，BIOS會自動偵測記憶體的規格及其大小。安裝記憶體只需將DIMM插入其插槽內即可，由於記憶體模組有一個凹痕，所以只能以一個方向插入。在不同的插槽，記憶體大小可以不同。確認您所購買的記憶體模組適用本主機板所支援的規格。

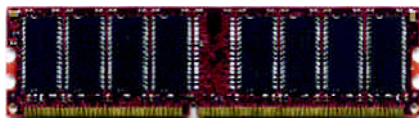

DDR



1. 記憶體模組有一個凹痕，所以只能以一個方向插入。
2. 扳開記憶體模組插槽卡榫，以平均施力的方式，將記憶體模組下壓推入插座。記憶體模組插入定位後，將卡榫向內按至卡住。
3. 將卡榫向內推，確實卡住記憶體模組 DIMM。一旦固定位置，兩旁的卡榫便自動卡住記憶體模組予以固定。試著輕輕搖動記憶體模組，若不搖晃則裝置成功。

- 當 LED 記憶體指示燈在亮的狀態時，請勿插拔記憶體模組。
- 記憶體模組設計有防呆標示，若您插入的方向錯誤，記憶體模組就無法插入，請立刻更改插入方向。

DDR 功能介紹

DDR(Double Data Rate)是PC產業在SDRAM架構上的一項重要演進，利用雙倍的記憶體頻寬可解決系統資料的瓶頸問題。建立在SDRAM的基礎架構設計之上，DDR是一項高效能及低成本兼具的創新技術，能使記憶體廠商、OEM系統廠商在熟悉的標準上建構新一代的電腦系統產品。

因為具有優良可行性、價格以及整體市場的支援性，DDRSDRAM將提供優良的解決方式以及將現有的SDRAM轉換到DDR SDRAM的最佳路徑。

DDR可雙倍讀與寫的資料傳輸速率，利用最高可達2.664GB/s的傳輸速度，DDR能使系統廠商建立一個高效能及低滯留時間的DRAM架構，適合在伺服器、工作站、高階PC以及進階整合性電腦系統使用。相對於目前SDRAM的3.3volts高核心電壓，DDR的2.5volts超低核心電壓將使得DDR為小型規格的桌上電腦以及筆記型電腦的最佳技術解決方案。

GA-8SQ800 Ultra/GA-SQ800支援Dual Channel Technology，當啟動Dual Channel Technology時，Memory Bus的頻寬會增加為原來的兩倍，最高可達5.4GB/s。

GA-8SQ800 Ultra/GA-SQ800包含4個DIMM擴充槽，而每個Channel包含2個DIMM擴充槽，分別為：

- ▶▶ Channel A：DIMM 1，DIMM 2
- ▶▶ Channel B：DIMM 3，DIMM 4

由於SiS®晶片組的限制，若要啟動Dual Channel Technology，在安裝記憶體模組時需注意以下安裝說明：

1. 如果您只安裝一支DDR記憶體模組，將無法啟動Dual Channel Technology。
2. 如果是安裝二支DDR記憶體模組（一樣的Memory size及顆粒大小），要分別安裝在Channel A與Channel B，才可以啟動Dual Channel Technology；二支DDR記憶體模組如果安裝在同一個Channel，將無法啟動Dual Channel Technology。而DDR記憶體模組其中一支一定要安裝在Channel A或B才可以開機，要安裝在DIMM 1、DIMM 2、DIMM 3或DIMM 4即可。
3. 如果是安裝三支DDR記憶體模組，要使用相同的Memory size及顆粒大小的記憶體模組才可以啟動Dual Channel Technology。
4. 如果是安裝四支DDR記憶體模組，要使用相同的Memory size及顆粒大小的記憶體模組才可以啟動Dual Channel Technology。

在此建議如果您要安裝二支DDR記憶體，請分別安裝在相同顏色的記憶體插槽上，即可啟動Dual Channel Technology。

所有的記憶體設定組態如下二表：（注意：不在表中的組態即代表不開機）

● 表一：可啟動Dual Channel Technology (SS：單面，DS：雙面)

	DIMM 1	DIMM 2	DIMM 3	DIMM 4
2memory modules	DS/SS	X	DS/SS	X
	DS/SS	X	X	DS/SS
	X	DS/SS	DS/SS	X
	X	DS/SS	X	DS/SS
3memory modules	DS/SS	DS/SS	DS/SS	X
	DS/SS	DS/SS	X	DS/SS
	DS/SS	X	DS/SS	DS/SS
	X	DS/SS	DS/SS	DS/SS
4memory modules	DS/SS	DS/SS	DS/SS	DS/SS

- 表二：不啟動DualChannelTechnology(SS：單面，DS：雙面)

	DIMM 1	DIMM 2	DIMM 3	DIMM 4
1 memory module	DS/SS	X	X	X
	X	DS/SS	X	X
	X	X	DS/SS	X
	X	X	X	DS/SS
2 memory modules	DS/SS	DS/SS	X	X
	X	X	DS/SS	DS/SS

步驟 3：安裝介面卡

1. 在安裝介面卡之前請先詳細閱讀介面卡之使用手冊並將您電腦的電源關掉。
2. 將您電腦外殼拆除，並且讓自己保持接地。(為了使人體不帶電，以防止靜電傷害電腦設備)。
3. 鬆開螺絲，移開介面卡安裝擴充槽旁的金屬擋片。
4. 將介面卡小心且確實的插入在擴充槽中。
5. 請確定所有介面卡皆確實固定插在該擴充槽，並將螺絲鎖回。
6. 重新將電腦機殼蓋上。
7. 接上電源線，若有必要請至BIOS程式中設定介面卡之相關設定。
8. 安裝相關驅動程式。

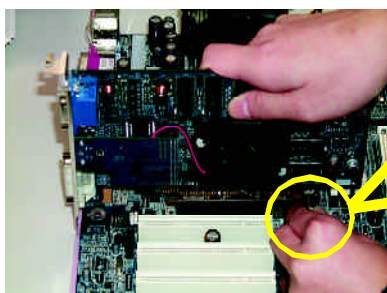

AGP 卡

當您要安裝/移除AGP卡時，請將白色拉桿向外拉，再將AGP卡緩緩插入AGP擴充槽中，放開拉桿確實卡住AGP卡。

步驟 4：連接所有訊號線、排線、電源供應線及面板控制線

步驟4-1：後方I/O裝置鐵片介紹

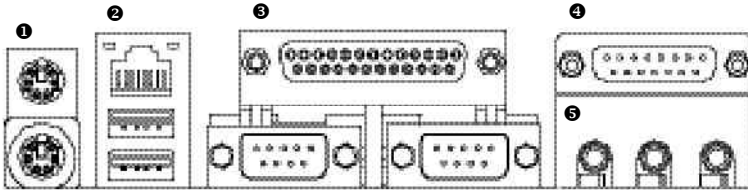

❶ PS/2 鍵盤及 PS/2 滑鼠插座

- 本主機板提供標準PS/2鍵盤介面及PS/2滑鼠介面插座。

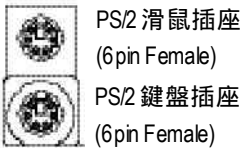

❷ 通用序列埠，網路插座

- 當你要使用通用串列埠連接埠時，必須先確認您要使用的週邊裝置為標準的USB介面，如：USB鍵盤，滑鼠，USB掃描器，USB ZIP，USB 喇叭等。而且您也必須確認您的作業系統是否有支援此功能，或是需要另外再掛其他的驅動程式，如此才能正常工作，詳情請參考USB週邊裝置的使用手冊。

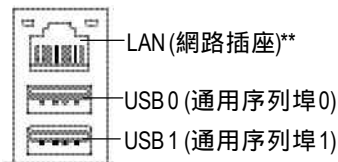

***只有 GA-8SQ800 Ultra 才有此功能。

③ 串列埠 A/ 串列埠 B/ 印表機並列埠插座

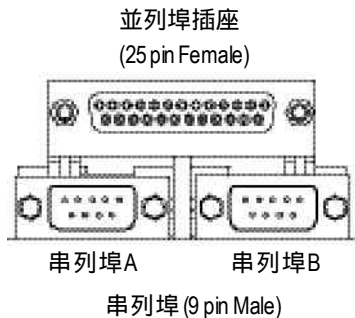

➤ 本主機板支援兩組標準的串列埠傳輸協定之週邊裝置，及一組標準的並列傳輸協定之週邊裝置，您可以依據您的需求連接您需要的裝置，如並列埠有印表機，串列埠有滑鼠、數據機等。

④ 遊戲搖桿控制埠



➤ 本主機板支援標準的音效輸入接腳及遊戲搖桿控制埠，您在設定完成內建音效的驅動程式後，即可將喇叭輸出接腳接在音源輸出端。

⑤ 音源插座

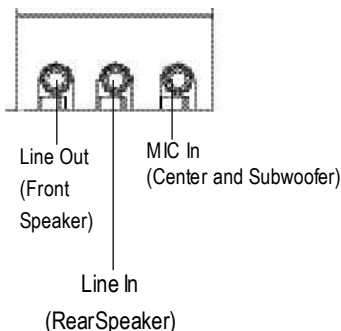

➤ 麥克風接腳可接在麥克風輸入端，至於音源輸入端可以接上如：光碟機，隨身聽及其他音源輸入接腳。您可以藉由音效軟體去選擇使用2-/4-/6-聲道音效功能，假如你要啟動6-channel功能，請先將音效軟體設妥，以下有2種硬體接法提供你選擇。

方法一：

直接將前端喇叭接至 'Line Out' 音源插座，再將後端喇叭接至 'Line In' 音源插座，最後將中央重低音喇叭接至 "Mic In" 音源插座。

方法二：

你可以參考第22頁，並聯絡相關代理商購買SUR_CEN連接排線套件。



若您需要更細部的 2-/4-/6- 聲道設定手冊，請參考第 77 頁。

步驟4-2：插座及跳線介紹

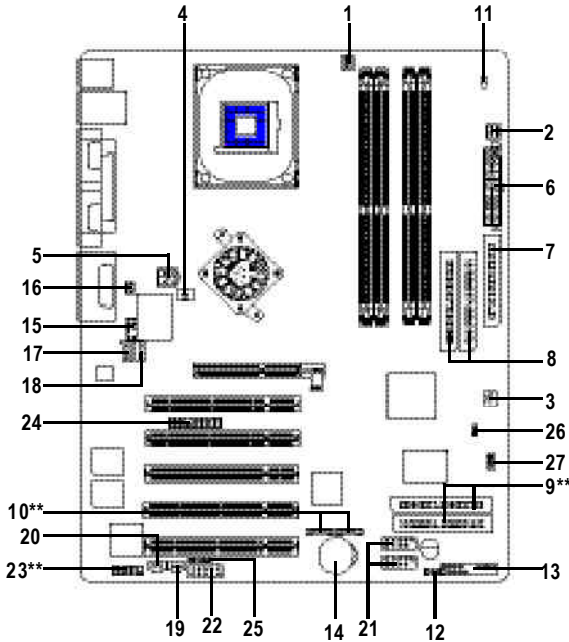

1) CPU_FAN	15) F_AUDIO
2) PWR_FAN	16) SUR_CEN
3) SYS_FAN	17) CD_IN
4) NB_FAN	18) AUX_IN
5) ATX_12V	19) SPDIF_O
6) ATX	20) SPDIF_IN**
7) FDD	21) F_USB1/F_USB2
8) IDE1/IDE2	22) SMB_CONN
9) IDE3/IDE4**	23) MODEM**
10) S_ATA1/S_ATA2**	24) 1394
11) LED	25) IR
12) PWR_LED	26) CI
13) F_PANEL	27) WOL
14) BAT	

***只有 GA-8SQ800 Ultra 才有此功能。

1) CPU_FAN (CPU 散熱風扇電源插座)

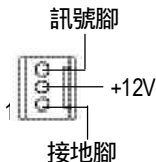

- 請特別注意，當我們安裝處理器時要特別注意將散熱風扇安裝妥當，不然您的處理器將處於不正常的工作環境，甚至會因為溫度過高，而燒毀處理器。此CPU散熱風扇電源插座，提供最大電流為600毫安培。

2) PWR_FAN (電源散熱風扇電源插座)

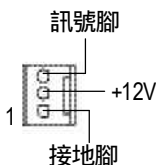

- 請特別注意，一般我們建議ATX的主機板，至少安裝一台電源散熱風扇，因為可以增加機殼內部散熱的速度進而降低機殼內的工作溫度。

3) SYS_FAN (系統散熱風扇電源插座)

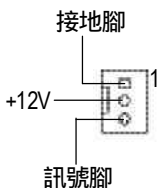

- 請特別注意，當有些AGP或PCI卡有散熱風扇接腳，我們即可以利用系統散熱風扇接腳，來協助相關裝置散熱。

4) NB_FAN (北橋晶片風扇接腳)

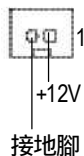

- 請特別注意，如果安裝方法錯誤將使北橋晶片風扇無法運作，也有可能造成系統不穩，或者其它不可預期之結果。

5) ATX_12V (+12V電源插座)

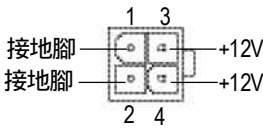

➤ 請特別注意，此ATX_12V 電源插座為提供CPU電源使用。若沒有插上 ATX_12V 電源插座，系統將不會啟動。

6) ATX_POWER (ATX電源插座)

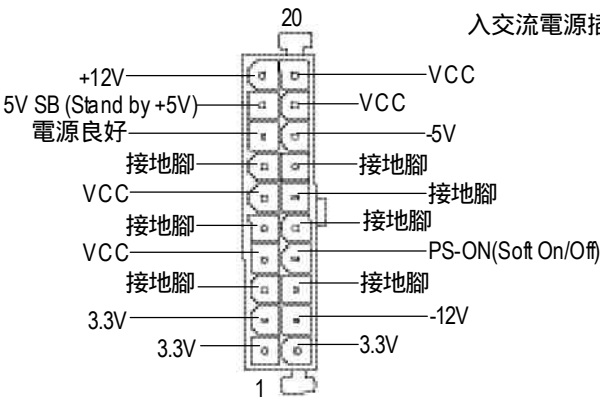

➤ 請特別注意，先將AC交流電(110/220V) 拔除，再將ATX電源插頭緊密的插入主機板的ATX電源插座，並接好其相關配備才可以將AC交流電(110/220V)插入交流電源插座。

7) FDD (軟碟機插座)

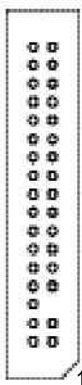

➤ 請特別注意，這個插座用來連接軟式磁碟機的排線，而排線的另一端可以連接一部軟式磁碟機。通常排線的第1Pin會以紅色表示，請連接至插座的Pin1位置。

8) IDE1/ IDE2 (第一組及第二組 IDE 插座)

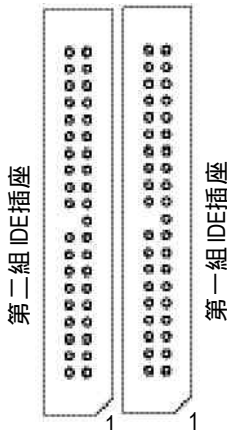

- 請特別注意:
請將您的第一顆硬碟連接第一組 IDE 插座, 光碟機接至第二組 IDE 插座。

9) IDE3 / IDE4 Connector (RAID 及 ATA-133 插座,綠色插座)**



- 請特別注意:
1. 請將您的第一顆硬碟連接第一組 IDE 插座, 光碟機接至第二組 IDE 插座。
2. 如果您要使用 IDE3及IDE4時, 請配合 BIOS 做 RAID 或 ATA133 功能選擇, 並且請安裝適當的驅動程式, 方可正常動作。詳細請參考 ITE RAID 使用手冊。

10) S_ATA1/S_ATA2 (Serial ATA 插座)**

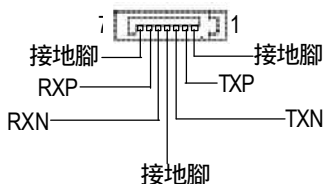

- Serial ATA 插座提供每秒 150MB 的傳輸速度, 請配合 BIOS 做 Serial ATA RAID 設定。並且請安裝適當的驅動程式, 方可正常動作。詳細請參考 Serial ATA RAID 使用手冊。

**只有 GA-8SQ800 Ultra 才有此功能。

11) LED



➤ 請特別注意，當記憶體電源指示燈亮起時，千萬不可以插拔記憶體裝置，因為記憶體插槽內還有2.5V待機電源，可能會導致短路或者其他不可預知的問題，請將系統關機後再做記憶體插拔的動作。

12) PWR_LED

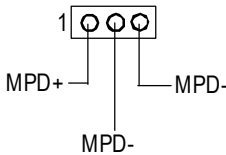

➤ 請特別注意，此PWR_LED是連接系統電源指示燈。指示系統處於ON或OFF，當PowerLED在Suspend模式下，會以閃爍的方式呈現。如果您使用的是雙顏色的powerLED，LED會變顏色。

13) F_PANEL (前端控制面板)

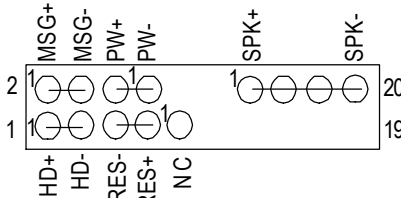

HD (IDE Hard Disk Active LED) 硬碟動作指示燈 (藍色)	Pin 1: LED anode(+)硬碟指示燈正極 Pin 2: LED cathode(-)硬碟指示燈負極 ●請注意正負極性
SPK (Speaker Connector)喇叭接腳 (橘色)	Pin 1: VCC(+) +5v 電源接腳 Pin 2- Pin 3: NC 空腳 Pin 4: Data(-) 訊號接腳
RES (Reset Switch)系統重置開關 (綠色)	Open: Normal Operation 一般運作 Close: Reset Hardware System 強迫系統重置開機 ●無正負極性正反皆可使用
PW (Soft Power Connector) 按鍵開關機 (紅色)	Open: Normal Operation 開路: 一般運作 Close: Power On/Off 短路: 開機/關機 ●無正負極性正反皆可使用
MSG (Message LED/Power/ Sleep LED) (黃色)	Pin 1: LED anode(+)省電指示燈正極 Pin 2: LED cathode(-)省電指示燈負極 ●請注意正負極性
NC(紫色)	無作用

➤ 請特別注意，當您購買電腦機殼時，電腦機殼的控制面板有電源指示燈，喇叭，系統重置開關，電源開關等，你可以依據上列表格的定義加上連接。

14) BAT (電池)

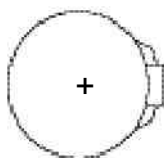

警告

- ❖ 如果電池有任何不正確的移除動作，將會產生危險。
- ❖ 如果需要更換電池時請更換相同廠牌、型號的電池。
- ❖ 有關電池規格及注意事項請參考電池廠商之介紹。

若您要清除CMOS內的資料...

1. 請先將電腦關機並拔除電源插座。
2. 將電池從主機板拆下並等待30秒。
3. 再將電池重新裝好。
4. 接上電源，即可開機。

15) F_AUDIO (第二組音源插座)

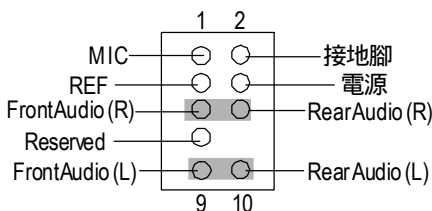

- 請特別注意，當您購買電腦機殼時，可以選購音效接腳是設計在電腦機殼的前面面板上，此時就可以使用第二組音源接腳，如果有任何問題可就近向經銷商詢問相關問題。注意若您要使用第二組音源接腳，請移除 Pin5-6, Pin9-10的Jumper。請注意，前方音源插座與後方音源插座只能擇一使用。

16) SUR_CEN(中置聲道模組擴充插座)

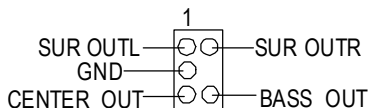

- 請特別注意，你可以參考左側接腳定義，並聯絡相關代理商購買SUR_CEN連接排線套件。

17) CD_IN (光碟機音源插座)

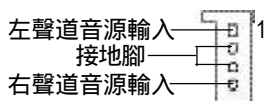

- 光碟機音源插座:將CD-ROM或DVD-ROM的CD音源連接至此主機板內建音效卡中。

18) AUX_IN (外接音源輔助插座)

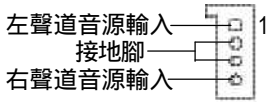

- 外接音源輔助插座:將電視協調器或 MPEG解壓縮卡的音源連接至主機板內建音效卡中。

19) SPDIF_O (SPDIF)

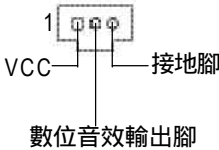

- Sony/Philip Digital Interface Format為新力/飛利浦所制定的數位介面格式，SPDIF輸出能夠提供數位音效給外接的喇叭或者第三代音效編碼格式(AC-3)解壓縮成杜比數位格式。請特別注意，使用此功能時，須確認您的音響系統具有數位輸入(SPDIF In)功能。

20) SPDIF_IN**

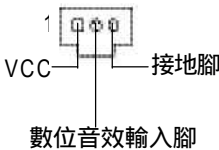

- Sony/Philip Digital Interface Format為新力/飛利浦所制定的數位介面格式，SPDIF IN能將數位訊號透過應用程式輸入至電腦中處理。請特別注意，使用此功能時，須確認您的周邊裝置具有數位輸出(SPDIF Out)功能。

21) F_USB1/F_USB2 (前端通用串列埠插座)

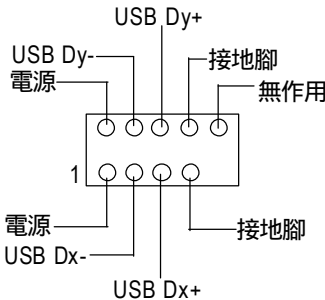

- 請特別注意，前端USB接腳是有方向性的，所以安裝USB裝置時，要特別注意極性，而且前端USB連接排線為選擇性的功能套件，可以聯絡相關代理商購買。

**只有 GA-8SQ800 Ultra 才有此功能。

22) SMB_CONN

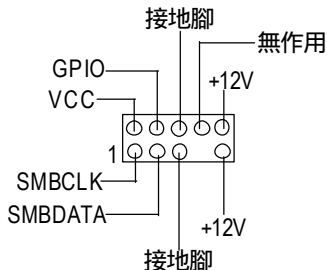

23) MODEM**

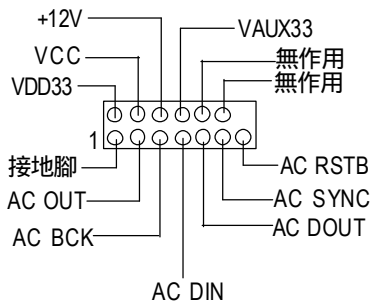

➤ 你可以參考左側接腳定義，並聯絡相關代理商購買MODEM卡。

24) 1394 (IEEE1394 Connector)

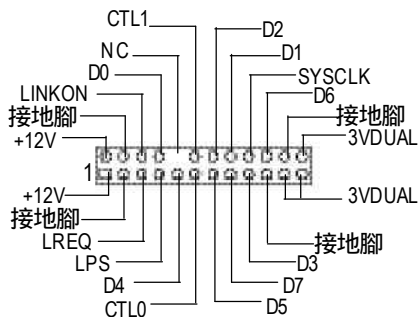

➤ 電子電機工程師協會

1394標準協定連接埠

IEEE1394 :

為 (Insitute of Electrical Eletronics Engineers) 電子電機工程師協會所制定的串列匯流排介面標準具有高速、高頻寬及熱熱插拔功能。

**** 只有 GA-8SQ800 Ultra 才有此功能。

25) IR (紅外線插座)

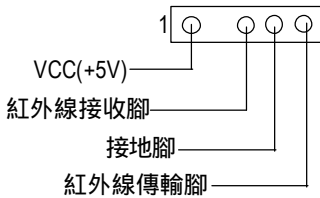

- 請特別注意，紅外線接腳是有方向性的，所以在安裝紅外線裝置時，要特別注意極性，而且紅外線裝置為選擇性的功能套件，可以聯絡相關代理商購買。

26) CI (電腦機殼被開啟偵測)

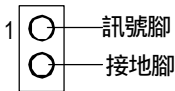

- 本主機板提供電腦機殼被開啟偵測功能，當您要使用此功能需搭配外接式偵測裝置。

27) WOL(網路卡喚醒功能插座)

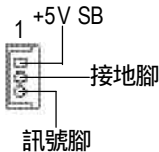

- 主要是透過區域網路傳輸。若要使用LAN喚醒功能，您的網卡上的晶片組必須支援此功能，並使用排線連接LAN卡和主機板上的WOL接腳。

第三章 BIOS 組態設定

基本上主機板所附 Award BIOS 便包含了 CMOS SETUP 程式，以供使用者自行依照需求，設定不同的數據，使電腦正常工作，或執行特定的功能。

CMOS SETUP 會將各項數據儲存於主機板上內建的 CMOS SRAM 中，當電源關閉時，則由主機板上的鋰電池繼續供應 CMOS SRAM 所需電力。

當電源開啟之後，BIOS 開始進行 POST (Power On Self Test 開機自我測試) 時，按下 < Del > 鍵便可進入 Award BIOS 的 CMOS SETUP 主畫面中。如果您需要進階的 BIOS 設定，當您在 BIOS 設定畫面時按下 “ Ctrl+F1 ” 即可進入。

操作按鍵說明

↑	移到上一個項目
↓	移到下一個項目
←	移到左邊的項目
→	移到右邊的項目
Enter	確定選項
Esc	回到主畫面，或從主畫面中結束 SETUP 程式
Page Up	改變設定狀態，或增加欄位中之數值內容
Page Down	改變設定狀態，或減少欄位中之數值內容
F1	顯示所有功能鍵的相關說明
F2	可顯示目前設定項目的相關說明
F3	功能保留
F4	功能保留
F5	可載入該畫面原先所有項目設定(但不適用主畫面)
F6	可載入該畫面之 Fail-Safe 預設設定(但不適用主畫面)
F7	可載入該畫面之 Optimized 預設設定(但不適用主畫面)
F8	Dual BIOS**/Q-Flash 功能
F9	系統資訊
F10	儲存設定並離開 CMOS SETUP 程式

**** 只有 GA-8SQ800 Ultra 才有此功能。

如何使用輔助說明

主畫面的輔助說明

當您在 SETUP 主畫面時，隨著選項的移動，底下便跟著顯示：目前被選到的 SETUP 項目的主要設定內容。

設定畫面的輔助說明

當您在設定各個欄位的內容時，只要按下 < F1 >，便可得到該欄位的設定預設值及所有可以的設定值，如 BIOS 預設值或 CMOS SETUP 預設值，若欲跳離輔助說明視窗，只須按 < Esc > 鍵即可。

主畫面功能(BIOS 範例版本：F3)

當您進入 CMOS SETUP 設定畫面時，便可看到如下之主畫面，從主畫面中可以讓你選擇各種不同之設定選單，你可以用上下左右鍵來選擇你要設定之選項並按 Enter 進入子選單。

CMOS Setup Utility-Copyright (C) 1984-2002 Award Software

▶Standard CMOS Features	Top Performance
▶Advanced BIOS Features	Load Fail-Safe Defaults
▶Integrated Peripherals	Load Optimized Defaults
▶Power Management Setup	Set Supervisor Password
▶PnP/PCI Configurations	Set User Password
▶PC Health Status	Save & Exit Setup
▶Frequency /Voltage Control	Exit Without Saving
ESC:Quit	↑↓→←:Select Item
F8: F8: Dual BIOS**/Q-Flash	F10:Save & Exit Setup
Time, Date, Hard Disk Type...	

圖 1: 主畫面功能



若在主畫面功能選項中，沒有找到您所需要的選項設定，請按“Ctrl+F1”進入進階 BIOS 畫面設定，作進一步搜尋。

- **Standard CMOS Features (標準 CMOS 設定)**

設定日期、時間、軟硬碟規格、及顯示器種類。

**** 只有 GA-8SQ800 Ultra 才有此功能。

- **Advanced BIOS Features (進階 BIOS 功能設定)**
設定BIOS提供的特殊功能，例如病毒警告、開機磁碟優先順序、磁碟代號交換...等。
- **Integrated Peripherals (整合週邊設定)**
在此設定畫面包括所有週邊設備的的設定。如COM Port使用的IRQ 位址，LPT Port使用的模式 SPP、EPP 或 ECP 以及 IDE 介面使用何種DMA Mode...等。
- **Power Management Setup(省電功能設定)**
設定 CPU、硬碟、GREEN 螢幕等裝置的省電功能運作方式。
- **PnP/PCI Configuration (隨插即用與 PCI組態設定)**
設定 ISA 之 PnP 即插即用介面以及 PCI 介面的相關參數。
- **PC Health Status (電腦健康狀態)**
系統自動偵測電壓、溫度及風扇轉速等。
- **Frequency/Voltage Control (頻率 / 電壓控制)**
設定控制 CPU 時脈及倍頻調整。
- **Top Performance (最高效能)**
如果您想使您的系統獲得最高效能，請將 "Top Performance" 設定為 "Enabled"。
- **Load Fail-Safe Defaults (載入 Fail-Safe 預設值)**
執行此功能可載入BIOS的CMOS設定預設值，此設定是比較保守，但較能進入開機狀態的設定值。
- **Load Optimized Defaults (載入 Optimized 預設值)**
執行此功能可載入Optimized的CMOS設定預設值，此設定是較能發揮主機板速度的設定。
- **Set Supervisor Password (管理者的密碼)**
設定一個密碼，並適用於進入系統或進入 SETUP 修改 CMOS 設定。
- **Set User Password (使用者密碼)**
設定一個密碼，並適用於開機使用 PC 及進入 BIOS 修改設定。
- **Save & Exit Setup (儲存並結束)**
儲存所有設定結果並離開SETUP程式，此時BIOS會重新開機，以便使用新的設定值，按 < F10 > 亦可執行本選項。
- **Exit Without Saving (結束 SETUP 程式)**
不儲存修改結果，保持舊有設定重新開機，按<ESC>亦可直接執行本選項。

標準 CMOS 設定

CMOS Setup Utility - Copyright (C) 1984-2002 Award Software

Standard CMOS Features

Date (mm:dd:yy)	Fri, May 3 2002	Item Help
Time (hh:mm:ss)	17:56:23	Menu Level ►
►IDE Primary Master	None	Change the day, month, year
►IDE Primary Slave	None	
►IDE Secondary Master	None	<Week>
►IDE Secondary Slave	None	Sun. to Sat.
Drive A	1.44M, 3.5 in.	<Month>
Drive B	None	Jan. to Dec.
Floppy 3 Mode Support	Disabled	
Halt On	All, But Key board	<Day>
		1 to 31 (or maximum allowed in the month)
Base Memory	640K	
Extended Memory	130048K	<Year>
Total Memory	131072K	1999 to 2098
↑↓→←: Move Enter:Select +/-/PU/PD:Value F10:Save ESC:Exit F1:General Help F5:Previous Values F6:Fail-Safe Defaults F7:Optimized Defaults		

圖 2: 標準 CMOS 設定

Date(mm:dd:yy) (日期設定)

即設定電腦中的日期，格式為「星期，月/日/年」，各欄位設定範圍如下表示：

- ▶▶ 星期 由目前設定的「月/日/年」自萬年曆公式推算出今天為星期幾，此欄位無法自行修改。
- ▶▶ 月(mm) 1到12月。
- ▶▶ 日(dd) 1到28/29/30/31日，視月份而定。
- ▶▶ 年(yy) 1999到2098年。

☞ Time(hh:mm:ss) (時間設定)

即設定電腦中的時間是以 24 小時為計算單位，格式為「時：分：秒」舉例而言，下午一點表示方式為 13:00:00。當電腦關機後，RTC 功能會繼續執行，並由主機板的電池供應所需電力。

☞ IDE Primary Master (Slave) / IDE Secondary Master (Slave)

(第一組硬碟 / 第二組硬碟參數設定)

設定第一、二組 IDE 硬碟參數規格，設定方式有兩種，建議的是設定方式是採方式 1，但經常更換 IDE 硬碟的使用者則可採方式 2，省去每次換硬碟都要重新設定 CMOS 的麻煩。

方式 1：設成 User TYPE，自行輸入下列相關參數，即 CYLS、HEADS、SECTORS、MODE，以便順利使用硬碟。

方式 2：設定 AUTO，將 TYPE 及 MODE 皆設定 AUTO，讓 BIOS 在 POST 過程中，自動測試 IDE 裝置的各項參數直接採用。

- ▶▶ CYLS. Number of cylinders(磁柱的數量).
- ▶▶ HEADS Number of heads(磁頭的數量).
- ▶▶ PRECOMP Write precomp.
- ▶▶ LANDZONE Landing zone.
- ▶▶ SECTORS Number of sectors(磁區的數量).

如果沒有裝設硬碟，請選擇 "NONE" 後按 <Enter>

☞ Drive A / Drive B (軟式磁碟機 A:/ B: 種類設定)

可設定的項目如下表示：

- ▶▶ None 沒有安裝磁碟機。
- ▶▶ 360K, 5.25 in. 5.25 吋磁碟機，360KB 容量。
- ▶▶ 1.2M, 5.25 in. 5.25 吋磁碟機，1.2MB 容量。
- ▶▶ 720K, 3.5 in. 3 吋半磁碟機，720KB 容量。
- ▶▶ 1.44M, 3.5 in. 3 吋半磁碟機，1.44MB 容量。
- ▶▶ 2.88M, 3.5 in. 3 吋半磁碟機，2.88MB 容量。

☞ Floppy 3 Mode Support (支援日本常用之 3 Mode 規格軟碟)

- ▶▶ Disabled 沒有安裝任何 3 Mode 軟碟。
- ▶▶ Drive A A: 安裝的是 3 Mode 軟碟。
- ▶▶ Drive B B: 安裝的是 3 Mode 軟碟。
- ▶▶ Both A: 與 B: 安裝的都是 3 Mode 軟碟。

☛ Halt on(暫停選項設定)

當開機時，若 POST 偵測到異常，是否要提示，並等候處理？可選擇的項目有：

- | | |
|----------------------|------------------------|
| ▶▶ NO Errors | 不管任何錯誤，均開機 |
| ▶▶ All Errors | 有何錯誤均暫停等候處理 |
| ▶▶ All, But Keyboard | 有何錯誤均暫停，等候處理，除了鍵盤以外 |
| ▶▶ All, But Diskette | 有何錯誤均暫停，等候處理，除了軟碟以外 |
| ▶▶ All, But Disk/Key | 有何錯誤均提示，等候處理，除了軟碟、鍵盤以外 |

☛ Memory(記憶體容量顯示)

目前主機板所安裝的記憶體皆由 BIOS 之 POST(Power On Self Test)自動偵測，並顯示於 STANDARD CMOS SETUP 右下方。

Base Memory：傳統記憶體容量

PC 一般會保留 640KB 容量做為 MS-DOS 作業系統的記憶體使用空間。

Extended Memory：延伸記憶體容量

可做為延伸記憶體的容量有多少，一般是總安裝容量扣除掉 Base 及 Other Memory 之後的容量，如果數值不對，可能是有 Module 沒安裝好，請仔細檢查。

進階 BIOS 功能設定

CMOS Setup Utility -Copy right (C) 1984-2002 Award Software

Advanced BIOS Features

SATA/RAID/SCSI Boot Order	[SCSI]**	Item Help
First Boot Device	[Floppy]	Menu Level ►
Second Boot Device	[HDD-0]	Select Boot Device priority
Third Boot Device	[CDROM]	
Boot Up Floppy Seek	[Disabled]	
Password Check	[Setup]	[Floppy]
# CPU Hyper-Threading	[Disabled]	Boot from floppy
Flexible AGP 8X	[Auto]	
Init Display First	[AGP]	[LS120] Boot from LS120
		[HDD-0] Boot from First HDD
		[HDD-1] Boot from second HDD
↑↓→←: Move Enter:Select +/-/PU/PD:Value F10:Save ESC:Exit F1:General Help F5:Previous Values F6:Fail-Safe Defaults F7:Optimized Defaults		

圖 3: 進階 BIOS 功能設定

"#" 當您安裝了 Intel® Pentium® 4 processor with HT Technology，系統將會自動偵測並顯示此選項。

☛ SATA/RAID/SCSI Boot Order (選擇 RAID/SCSI 開機順序)**

☛ 此功能允許您去選擇 SATA/RAID/SCSI 的開機的順序

- ▶ SATA 由 Serial ATA 為第一優先的開機裝置。
- ▶ RAID 由 RAID 為第一優先的開機裝置。
- ▶ SCSI 由 SCSI 為第一優先的開機裝置。

☛ First / Second / Third Boot Device (第一 / 二 / 三開機裝置)

☛ 這些功能允許您去設定開機設備的優先順序

- ▶ Floppy 由軟碟機為第一優先的開機裝置。
- ▶ LS120 由 LS120 為第一優先的開機裝置。
- ▶ HDD-0~3 由硬碟機為第一優先的開機裝置。

**** 只有 GA-8SQ800 Ultra 才有此功能。

- ▶▶ SCSI 由 SCSI 裝置為第一優先的開機裝置。
- ▶▶ CDROM 由光碟機為第一優先的開機裝置。
- ▶▶ ZIP 由 ZIP 為第一優先的開機裝置。
- ▶▶ USB-FDD 由 USB-FDD 為第一優先的開機裝置。
- ▶▶ USB-ZIP 由 USB-ZIP 為第一優先的開機裝置。
- ▶▶ USB-CDROM 由 USB-CDROM 為第一優先的開機裝置。
- ▶▶ USB-HDD 由 USB-HDD 為第一優先的開機裝置。
- ▶▶ LAN 由 LAN 為第一優先的開機裝置。
- ▶▶ Disabled 關閉此功能。

④ Boot Up Floppy Seek (開機時測試軟碟)

設定在 PC 開機時，POST 程式需不需要對 FLOPPY 做一次 SEEK 測試。
可設定的項目為：

- ▶▶ Enabled 要對 Floppy 做 Seek 測試。
- ▶▶ Disabled 不必對 Floppy 做 Seek 測試。(預設值)

④ Password Check (檢查密碼方式)

- ▶▶ System 無論是開機或進入 CMOS SETUP 均要輸入密碼。
- ▶▶ Setup 只有在進入 CMOS SETUP 時才要求輸入密碼。(預設值)

欲取消密碼之設定時，只要於 SETUP 內重新設定密碼時，不要按任何鍵，直接按 < Enter > 使密碼成為空白，即可取消密碼的設定。

④ CPU Hyper-Threading

- ▶▶ Enabled 啟動 CPU Hyper Threading 功能，此功能只適用於支援多工處理器模式的作業系統。
- ▶▶ Disabled 關閉此功能。(預設值)

④ Flexible AGP 8X

- ▶▶ Auto 自動根據 AGP 卡的穩定性及相容性來決定 AGP 的傳輸模式。(預設值)
- ▶▶ 8X 如果 AGP 卡支援 8X 模式將啟動 8X 模式。
- ▶▶ 4X 不管 AGP 卡是支援何種模式皆以 4X 模式啟動。

④ Init Display First

- ▶▶ AGP 系統會從內建 AGP 顯示卡開機。(預設值)
- ▶▶ PCI 系統會從 PCI 顯示卡開機。

整合週邊設定

CMOS Setup Utility - Copyright (C) 1984-2002 Award Software

Integrated Peripherals

IDE1 Conductor Cable	[Auto]	Item Help
IDE2 Conductor Cable	[Auto]	Menu Level ►
On-Chip Primary PCI IDE	[Enabled]	[Auto]
On-Chip Secondary PCI IDE	[Enabled]	Auto-detect IDE cable type
AC97 Audio	[Enabled]	
USB Controller	[Enabled]	
USB Legacy Support	[Disabled]	[ATA66/100/133]
Onboard RAID device	[Enabled]**	Set Conductor cable to ATA66/100/133(80-pins)
Onboard LAN device	[Enabled]**	
Onboard Serial ATA	[Enabled]**	
Serial ATA Function	[RAID]**	[ATA33]
Onboard Serial Port 1	[3F8/IRQ4]	Set Conductor cable to ATA33(40-pins)
Onboard Serial Port 2	[2F8/IRQ3]	
Onboard Parallel Port	[378/IRQ7]	
Parallel Port Mode	[SPP]	
x ECP Mode Use DMA	3	
Game Port Address	[201]	
Midi Port Address	[330]	
Midi Port IRQ	[10]	
↑↓→←: Move Enter:Select +/-/PU/PD:Value F10:Save ESC:Exit F1:General Help F5:Previous Values F6:Fail-Safe Defaults F7:Optimized Defaults		

圖 4: 整合週邊設定

IDE1 Conductor Cable

- ▶▶ Auto 設定為自動偵測。(預設值)
- ▶▶ ATA66/100/133 設定IDE1 排線為ATA66/100/133 (請確定您所使用的IDE裝置及排線是否符合ATA66/100/133規格)。
- ▶▶ ATA33 設定IDE1 排線為ATA33 (請確定您所使用的IDE裝置及排線是否符合ATA33規格)。

**** 只有 GA-8SQ800 Ultra 才有此功能。

☛ IDE2 Conductor Cable

- ▶▶ Auto 設定為自動偵測。(預設值)
- ▶▶ ATA66/100/133 設定IDE2 排線為ATA66/100/133 (請確定您所使用的IDE裝置及排線是否符合ATA66/100/133規格)。
- ▶▶ ATA33 設定IDE2 排線為ATA33 (請確定您所使用的IDE裝置及排線是否符合ATA33規格)。

☛ On-Chip Primary IDE

(晶片組內建第一個 channel 的 PCI IDE 介面)

- ▶▶ Enabled 使用晶片組內建第一個 channel 的 IDE 介面。(預設值)
- ▶▶ Disabled 不使用。

☛ On-Chip Secondary IDE(晶片組內建第二個 channel 的 IDE 介面)

主機板上晶片組所內建的 Secondary IDE 介面是否使用。

- ▶▶ Enabled 使用晶片組內建第二個 channel 的 PCI IDE 介面。(預設值)
- ▶▶ Disabled 不使用。

☛ AC97 Audio

- ▶▶ Enabled 開啟 AC97 Audio。(預設值)
- ▶▶ Disabled 關閉 AC97 Audio。

☛ USB Controller

- ▶▶ Enabled 開啟 USB Controller。(預設值)
- ▶▶ Disabled 關閉 USB Controller。

☛ USB Legacy Support (支援 USB 規格配備)

- ▶▶ Enabled 若您的作業系統沒有支援 USB 介面的週邊裝置，開啟此功能可使其正常運作。
- ▶▶ Disabled 關閉此功能。(預設值)

☛ Onboard RAID device**

●* 當您沒有接任何HDD設備於IDE3/4插座而此選項有啟動時，系統會出現以下訊息 "MBUltr133 BIOS is not installed because there are no drives attached" will come out.' 您可以忽略此訊息或關閉此選項。

- ▶▶ Enabled 開啟內建 IDE 3/4 的 RAID 晶片功能。(預設值)
- ▶▶ Disabled 關閉此功能。

**** 只有 GA-8SQ800 Ultra 才有此功能。

Onboard LAN device (內建硬體 LAN)**

- ▶▶ Enabled 開啟內建硬體 LAN 功能。(預設值)
- ▶▶ Disabled 關閉內建硬體 LAN 功能。

Onboard Serial ATA**

如果您不想使用 Serial ATA Controller 的功能，您可以關閉此選項。

- ▶▶ Enabled 開啟內建 Serial ATA Controller 晶片功能。(預設值)
- ▶▶ Disabled 關閉此功能。

Serial ATA Function**

- ▶▶ RAID 選擇內建 Serial ATA 晶片的 RAID 功能。(預設值)
- ▶▶ BASE 選擇內建 Serial ATA 晶片的 BASE 功能。

Onboard Serial Port 1 (內建串列插座介面 1)

- ▶▶ Auto 由 BIOS 自動設定。
- ▶▶ 3F8/IRQ4 指定內建串列插座 1 為 COM 1 且使用為 3F8 位址。(預設值)
- ▶▶ 2F8/IRQ3 指定內建串列插座 1 為 COM 2 且使用為 2F8 位址。
- ▶▶ 3E8/IRQ4 指定內建串列插座 1 為 COM 3 且使用為 3E8 位址。
- ▶▶ 2E8/IRQ3 指定內建串列插座 1 為 COM 4 且使用為 2E8 位址。
- ▶▶ Disabled 關閉內建串列插座 1。

Onboard Serial Port 2 (內建串列插座介面 2)

- ▶▶ Auto 由 BIOS 自動設定。
- ▶▶ 3F8/IRQ4 指定內建串列插座 2 為 COM 1 且使用為 3F8 位址。
- ▶▶ 2F8/IRQ3 指定內建串列插座 2 為 COM 2 且使用為 2F8 位址。(預設值)
- ▶▶ 3E8/IRQ4 指定內建串列插座 2 為 COM 3 且使用為 3E8 位址。
- ▶▶ 2E8/IRQ3 指定內建串列插座 2 為 COM 4 且使用為 2E8 位址。
- ▶▶ Disabled 關閉內建串列插座 2。

*** 只有 GA-8SQ800 Ultra 才有此功能。

Onboard Parallel port (內建並列插座)

- ▶▶ 378/IRQ7 使用並指定內建並列插座位址為 378/IRQ7。(預設值)
- ▶▶ 278/IRQ5 使用並指定內建並列插座位址為 278/IRQ5。
- ▶▶ 3BC/IRQ7 使用並指定內建並列插座位址為 3BC/IRQ7。
- ▶▶ Disabled 關閉內建的並列插座。

Parallel Port Mode (並列插座模式)

- ▶▶ SPP 使用一般的並列插座傳輸模式。(預設值)
- ▶▶ EPP 使用 EPP (Enhanced Parallel Port) 傳輸模式。
- ▶▶ ECP 使用 ECP (Extended Capabilities Port) 傳輸模式。
- ▶▶ ECP+EPP 同時支援 EPP 及 ECP 模式。

ECP Mode Use DMA

- ▶▶ 3 設定 ECP Mode use DMA 為 3。(預設值)
- ▶▶ 1 設定 ECP Mode use DMA 為 1。

Game Port Address

- ▶▶ 201 設定 Game Port Address 為 201。(預設值)
- ▶▶ 209 設定 Game Port Address 為 209。
- ▶▶ Disabled 關閉此功能。

Midi Port Address

- ▶▶ 300 設定 Midi Port Address 為 300。
- ▶▶ 330 設定 Midi Port Address 為 330。(預設值)
- ▶▶ Disabled 關閉此功能。

Midi Port IRQ

- ▶▶ 5 設定 Midi Port IRQ 為 5。
- ▶▶ 10 設定 Midi Port IRQ 為 10。(預設值)

省電功能設定

CMOS Setup Utility - Copyright (C) 1984-2002 Award Software

Power Management Setup

Item	Value	Item Help
ACPI Suspend Type	[S1(POS)]	Menu Level ►
Soft-Off by PWR_BTTN	[Off]	[S1]
System After AC Back	[Off]	Set suspend type to
IRQ [3-7, 9-15], NMI	[Enabled]	Power On Suspend under
ModemRingOn	[Enabled]	ACPI OS
PME Event Wake Up	[Enabled]	[S3]
Power On by Keyboard	[Disabled]	Set suspend type to
Power On by Mouse	[Disabled]	Suspend to RAM under
Resume by Alarm	[Disabled]	ACPI OS
x Month Alarm	NA	
x Day (of Month)	0	
x Time (hh:mm:ss)	0 0 0	
Power LED in S1/S3 state	[Blinking]	

↑↓→←: Move Enter:Select +/-/PU/PD:Value F10:Save ESC:Exit F1:General Help
F5:Previous Values F6:Fail-Safe Defaults F7:Optimized Defaults

圖 5: 省電功能設定

ACPI Suspend Type

- ▶▶ S1(POS) 設定 ACPI Suspend type 為 S1。(預設值)
- ▶▶ S3(STR) 設定 ACPI Suspend type 為 S3。

Soft-off by PWR_BTTN (關機方式)

- ▶▶ Off 按一下 Soft-Off 開關便直接關機。(預設值)
- ▶▶ Suspend 按一下 Soft-Off 開關便直接進入暫停模式。

System after AC Back (電源回復時的系統狀態)

- ▶▶ Last State 電源回復時，恢復系統斷電前狀態。
- ▶▶ Off 電源回復時，需按 PWR button 才能重新啟動系統。
(預設值)
- ▶▶ On 電源回復時，立刻啟動系統。

☛ IRQ [3-7, 9-15], NMI

- ▶▶ Disabled 不使用此功能。
- ▶▶ Enabled 開啟此功能。(預設值)

☛ ModemRingOn (數據機開機)

- ▶▶ Disabled 不啟動數據機開機。
- ▶▶ Enabled 啟動數據機開機。(預設值)

☛ PME Event Wake Up (電源管理事件喚醒功能)

- ▶▶ Disabled 關閉電源管理事件喚醒功能。
- ▶▶ Enabled 啟動電源管理事件喚醒功能。(預設值)

☛ Power On by Keyboard (設定鍵盤開機密碼)

- ▶▶ Disabled 關閉此功能。(預設值)
- ▶▶ Password 設定 1-8 個字元為鍵盤密碼來開機。
- ▶▶ Any KEY 設定由鍵盤上的任何鍵來開機。

☛ Power On by Mouse

- ▶▶ Disabled 關閉此功能。(預設值)
- ▶▶ Enabled 啟動 Power On by Mouse 功能。

☛ Resume by Alarm (定時開機)

你可以將此選項設定為 Enabled 並輸入開機的時間。

- ▶▶ Disabled 不啟動此功能。(預設值)
- ▶▶ Enabled 啟動此功能。

若啟動定時開機，則可設定以下時間：

- ▶▶ Month Alarm : NA, 1~12
- ▶▶ Day (of Month) : 1~31
- ▶▶ Time (hh: mm: ss) : (0~23) : (0~59) : (0~59)

☛ Power LED in S1/S3 state

- ▶▶ Blinking Power LED 在 S1/S3 模式下，會以閃爍的方式呈現。(預設值)
- ▶▶ Dual/OFF 設定此選項有兩種情形，如果您使用的是單一顏色的 power LED，LED 會關掉，那如果您使用的是雙顏色的 power LED，LED 會變顏色。

隨插即用與 PCI 組態設定

CMOS Setup Utility - Copyright (C) 1984-2002 Award Software

PnP/PCI Configurations		Item Help
PCI 4 IRQ Assignment	[Auto]	Menu Level ►
PCI 1/5 IRQ Assignment	[Auto]	
PCI 2 IRQ Assignment	[Auto]	
PCI 3 IRQ Assignment	[Auto]	

↑↓→←: Move Enter: Select +/-/PU/PD: Value F10: Save ESC: Exit F1: General Help
 F5: Previous Values F6: Fail-Safe Defaults F7: Optimized Defaults

圖 6: 隨插即用與 PCI 組態設定

PCI 4 IRQ Assignment

- ▶▶ Auto 由 BIOS 自動偵測。(預設值)
- ▶▶ 3,4,5,7,9,10,11,12,14,15 PCI 插槽 4 的 IRQ 設定為 3,4,5,7,9,10,11,12,14,15。

PCI 1/5 IRQ Assignment

- ▶▶ Auto 由 BIOS 自動偵測。(預設值)
- ▶▶ 3,4,5,7,9,10,11,12,14,15 PCI 插槽 1/5 的 IRQ 設定為 3,4,5,7,9,10,11,12,14,15。

PCI 2 IRQ Assignment

- ▶▶ Auto 由 BIOS 自動偵測。(預設值)
- ▶▶ 3,4,5,7,9,10,11,12,14,15 PCI 插槽 2 的 IRQ 設定為 3,4,5,7,9,10,11,12,14,15。

PCI 3 IRQ Assignment

- ▶▶ Auto 由 BIOS 自動偵測。(預設值)
- ▶▶ 3,4,5,7,9,10,11,12,14,15 PCI 插槽 3 的 IRQ 設定為 3,4,5,7,9,10,11,12,14,15。

電腦健康狀態

CMOS Setup Utility - Copyright (C) 1984-2002 Award Software

PC Health Status

Reset Case Open Status	[Disabled]	Item Help
Case Opened	No	Menu Level ►
VCORE	1.778V	[Disabled]
VCC18	1.856V	Don't reset case
+3.3V	3.2V	open status
+5V	4.945V	
+12V	12.288V	[Enabled]
Current CPU Temperature	49°C	Clear case open
Current CPU FAN Speed	5113 RPM	status at next boot
Current System FAN Speed	0 RPM	
CPU Warning Temperature	[Disabled]	
CPU FAN Fail Warning	[Disabled]	
System FAN Fail Warning	[Disabled]	

↑↓←→: Move Enter:Select +/-/PU/PD:Value F10:Save ESC:Exit F1:General Help
F5:Previous Values F6:Fail-Safe Defaults F7:Optimized Defaults

圖 7: 電腦健康狀態

Reset Case Open Status

重置 Case Opened 狀況。

Case Opened

如果您的電腦外殼是關閉的，"Case Opened" 這項值將會是 "No"。

如果您的電腦外殼是曾經被打開的，"Case Opened" 這項值將會是 "YES"。

如果您希望重置 "Case Opened" 的值，將 "Reset Case Open Status" 的值設為 "Enable" 並重新開機即可。

Current Voltage(V) VCORE/ VCC18/ +3.3V/ +5V/ +12V(電壓偵測)

►► 自動偵測電壓。

- ④ **Current CPU Temperature(CPU溫度偵測)**
 - ▶▶ 自動偵測 CPU 溫度。

- ④ **Current CPU/System FAN Speed (RPM) (CPU/系統風扇速度偵測)**
 - ▶▶ 自動偵測 CPU/System 風扇的轉速。

- ④ **CPU Warning temperature (CPU溫度過熱警告功能)**
 - ▶▶ Disabled 關閉 CPU 溫度過熱警告。(預設值)
 - ▶▶ 60°/140°F 當 CPU 溫度超過 60°/140°F 時發出警告。
 - ▶▶ 70°/158°F 當 CPU 溫度超過 70°/158°F 時發出警告。
 - ▶▶ 80°/176°F 當 CPU 溫度超過 80°/176°F 時發出警告。
 - ▶▶ 90°/194°F 當 CPU 溫度超過 90°/194°F 時發出警告。

- ④ **CPU FAN Fail Warning (CPU風扇故障警告功能)**
 - ▶▶ Enabled 啟動 CPU 風扇故障警告。
 - ▶▶ Disabled 關閉 CPU 風扇故障警告。(預設值)

- ④ **System FAN Fail Warning (SYSTEM風扇故障警告功能)**
 - ▶▶ Enabled 啟動 System 風扇故障警告。
 - ▶▶ Disabled 關閉 System 風扇故障警告。(預設值)

頻率 / 電壓控制

CMOS Setup Utility-Copy right (C) 1984-2002 Award Software

Frequency/Voltage Control

Item	Value	Item Help
CPU Clock Ratio	[10X]	Item Help
Linear Frequency Control	[Disabled]	Menu Level ►
x CPU Clock (MHz)	100	
x DRAM Clock (MHz)	AUTO	
AGP/PCI Clock Control	[AUTO]	
x AGP Clock (MHz)	66	
x PCI Clock (MHz)	33	
AGP Voltage Control	[Normal]	
DRAM Voltage Control	[Normal]	
CPU Voltage Control	[Normal]	

↑↓→←: Move Enter:Select +/-/PU/PD:Value F10:Save ESC:Exit F1:General Help
 F5:Previous Values F6:Fail-Safe Defaults F7:Optimized Defaults

圖 8: 頻率 / 電壓控制

☛ CPU Clock Ratio

若您所使用的 CPU 有鎖頻，這個選項將不會顯示或是無作用。

(此選項會依 CPU 種類自動偵測)

For Willamette CPU:

8X~23X 預設值: 14X

For C-Stepping P4:

8X,10X~24X 預設值: 15X

For Northwood CPU:

12X~24X 預設值: 16X

☛ Linear Frequency Control

►► Disabled 關閉此功能。(預設值)

►► Enabled 開啟此功能。

☛ CPU Clock (MHz)

►► 100~355 選擇 CPU 外頻為 100MHz 至 355MHz。

我們不建議您隨意使用此功能，因為可能造成系統不穩，或者其它不可預期之結果。僅供電腦玩家使用。

⦿ DRAM Clock (MHz)

▶▶ 請依據您的需要而設定。

如果您要使用 DDR266 記憶體，請將 "DRAM Clock(MHz)" 設為 Auto 或 266，如果您要使用 DDR333 記憶體，請將 "DRAM Clock(MHz)" 設為 Auto 或 333。

我們不建議您隨意使用此功能，因為可能造成系統不穩，或者其它不可預期之結果。僅供電腦玩家使用。

⦿ AGP/PCI Clock Control

▶▶ AUTO 設定 AGP/PCI Clock Control 為 AUTO。(預設值)

▶▶ Manual 設定 AGP/PCI Clock Control 為 Manual。

⦿ AGP Clock (MHz)

▶▶ 請依據您的需要而設定。

我們不建議您隨意使用此功能，因為可能造成系統不穩，或者其它不可預期之結果。僅供電腦玩家使用。

⦿ PCI Clock (MHz)

▶▶ 請依據您的需要而設定。

我們不建議您隨意使用此功能，因為可能造成系統不穩，或者其它不可預期之結果。僅供電腦玩家使用。

⦿ AGP Voltage Control

▶▶ Normal 一般設定。(預設值)

▶▶ +0.1V 設定 AGP Voltage Control 為 +0.1V。

⦿ DRAM Voltage Control

▶▶ Normal 一般設定。(預設值)

▶▶ +0.1V 設定 DRAM Voltage Control 為 +0.1V。

⦿ CPU Voltage Control

▶▶ 可經由此選項針對中央處理器電壓進行一次 0.025V 的細部微調。

(預設值：Normal)

最高效能

CMOS Setup Utility - Copyright (C) 1984-2002 Award Software



圖 9: 最高效能

Top Performance (最高效能)

如果您想使您的系統獲得最高效能，請將"Top Performance" 設定為 "Enabled"

- ▶▶ Disabled 關閉此功能。(預設值)
- ▶▶ Enabled 啟動最高效能功能。

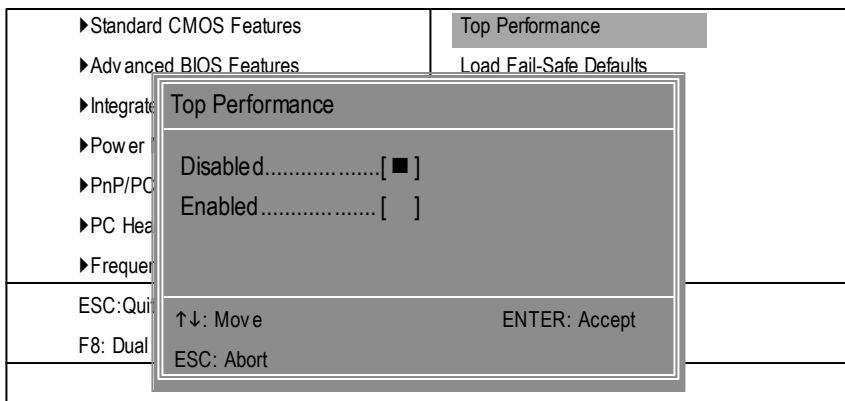

若您將 "Top Performance" 設為 "Enabled"，可使系統獲得最高效能，但必須先確定您的 RAM、CPU 是否可支援高速運作。

**** 只有 GA-8SQ800 Ultra 才有此功能。

載入 Fail-Safe 預設值

CMOS Setup Utility-Copyright (C) 1984-2002 Award Software

▶Standard CMOS Features	Top Performance
▶Advanced BIOS Features	Load Fail-Safe Defaults
▶Integrated Peripherals	Load Optimized Defaults
▶Power Management Setup	Load Fail-Safe Defaults? (Y/N)?Y
▶PnP/PCI Configurations	
▶PC Health Status	Save & Exit Setup
▶Frequency/Voltage Control	Exit Without Saving
ESC:Quit	↑↓→←:Select Item
F8: Dual BIOS**/Q-Flash	F10:Save & Exit Setup
Load Fail-Safe Defaults	

圖 10: 載入 Fail-Safe 預設值

請按 < Y >、< Enter >，即可載入 BIOS 預設值。

如果系統出現不穩定的情況，您不妨試試載入 Fail-Safe Defaults，看看能否正常。當然了，整個系統的各項效能都會變慢，因為 Fail-Safe Defaults 本來就是為了只求能開機所做的預設值。

**** 只有 GA-8SQ800 Ultra 才有此功能。

載入 Optimized 預設值

CMOS Setup Utility -Copy right (C) 1984-2002 Award Software

▶Standard CMOS Features	Top Performance
▶Advanced BIOS Features	Load Fail-Safe Defaults
▶Integrated Peripherals	Load Optimized Defaults
▶Power M	
▶PnP/PCI	Load Optimized Defaults? (Y/N)?Y
▶PC Health Status	Save & Exit Setup
▶Frequency /Voltage Control	Exit Without Saving
ESC:Quit	↑↓→←:Select Item
F8: Dual BIOS**/Q-Flash	F10:Save & Exit Setup
Load Optimized Defaults	

圖 11: 載入 Optimized 預設值

請按 < Y >、< Enter >，即可載入出廠時的設定。

Load Optimized Defaults的使用時機為何呢？好比您修改了許多CMOS設定，最後覺得不太妥當，便可執行此功能，以求系統的穩定度。

**** 只有 GA-8SQ800 Ultra 才有此功能。

設定管理者 (Supervisor)/ 使用者(User)密碼

CMOS Setup Utility -Copy right (C) 1984-2002 Award Software

▶Standard CMOS Features	Top Performance
▶Advanced BIOS Features	Load Fail-Safe Defaults
▶Integrated Peripherals	Load Optimized Defaults
▶Power Management Setup	
▶PnP/PCI Configurations	
▶PC Health Status	Save & Exit Setup
▶Frequency/Voltage Control	Exit Without Saving
ESC:Quit	↑↓→←:Select Item
F8: Dual BIOS**/Q-Flash	F10:Save & Exit Setup
Change/Set/Disable Password	

圖 12: 設定管理者 (Supervisor)/ 使用者(User)密碼

最多可以輸入8個字元，輸入完畢後按下Enter，BIOS會要求再輸入一次，以確定剛剛沒有打錯，若兩次密碼吻合，便將之記錄下來。

如果您想取消密碼，只需在輸入新密碼時，直接按Enter，這時BIOS會顯示「PASSWORD DISABLED」，也就是關閉密碼功能，那麼下次開機時，就不會再被要求輸入密碼了。

4.1 SUPERVISOR 密碼的用途

當您設定了Supervisor密碼時，當如果「Advanced BIOS Features」中的Password Check項目設成SETUP，那麼開機後想進入CMOS SETUP就得輸入Supervisor密碼才能進入。

4.2 USER 密碼的用途

當您設定了User密碼時，當如果「Advanced BIOS Features」中的Password Check項目設成SYSTEM，那麼一開機時，必需輸入User或Supervisor密碼才能進入開機程序。當您想進入CMOS SETUP時，如果輸入的是USER Password，很抱歉，BIOS是不會允許的，因為只有Supervisor可以進入CMOS SETUP中。

**** 只有 GA-8SQ800 Ultra 才有此功能。

離開 SETUP 並儲存設定結果

CMOS Setup Utility -Copy right (C) 1984-2002 Award Software

▶Standard CMOS Features	Top Performance
▶Advanced BIOS Features	Load Fail-Safe Defaults
▶Integrated Peripherals	Load Optimized Defaults
▶Power Management Setup	Set Supervisor Password
▶PnP/PCI C	Save to CMOS and EXIT (Y/N)? Y
▶PC Health	Exit Without Saving
▶Frequency /Voltage Control	
ESC:Quit	↑↓→←:Select Item
F8: Dual BIOS**/Q-Flash	F10:Save & Exit Setup
Save Data to CMOS	

圖 13: 離開 SETUP 並儲存設定結果

若按 Y 並按下 Enter，即可儲存所有設定結果到 RTC 中的 CMOS 並離開 Setup Utility。
若不想儲存，則按 N 或 Esc 皆可回到主畫面中。

**** 只有 GA-8SQ800 Ultra 才有此功能。

離開 SETUP 但不儲存設定結果

CMOS Setup Utility-Copyright (C) 1984-2002 Award Software

▶Standard CMOS Features	Top Performance
▶Advanced BIOS Features	Load Fail-Safe Defaults
▶Integrated Peripherals	Load Optimized Defaults
▶Power Management Setup	Set Supervisor Password
▶PnP/PCI Co	Quit Without Saving (Y/N)? N
▶PC Health S	Exit Without Saving
▶Frequency/Voltage Control	
ESC:Quit	↑↓→←:Select Item
F8: Dual BIOS**/Q-Flash	F10:Save & Exit Setup
Abandon all Data	

圖 14:離開 SETUP 但不儲存設定結果

若按 Y 並按下 Enter，則離開 Setup Utility。若按 N 或 Esc 則可回到主畫面中。

**** 只有 GA-8SQ800 Ultra 才有此功能。

第四章 技術文件參考資料

晶片組功能方塊圖

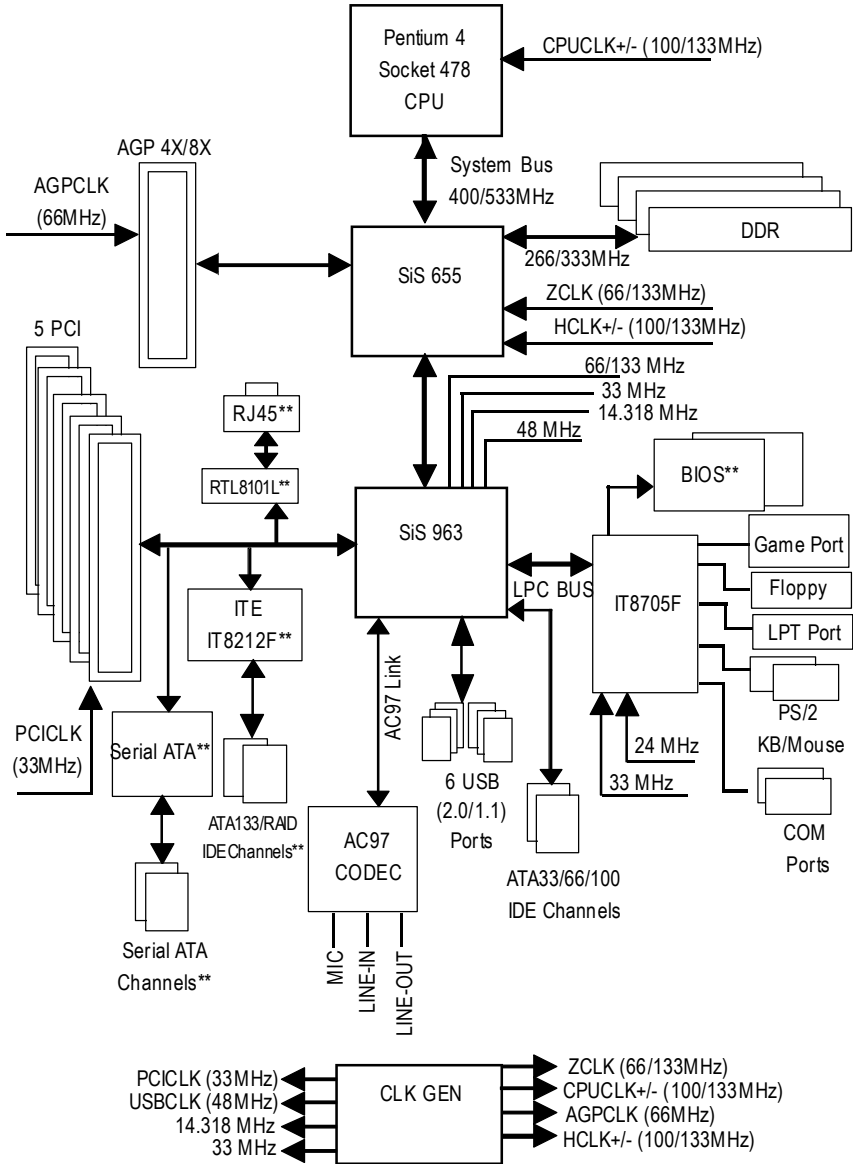

****只有 GA-8SQ800 Ultra 才有此功能。

Easy Tune™ 4 介紹



技嘉視窗超頻軟體 EasyTune 4 正式推出！

體驗電腦的極限一直是電腦玩家的最愛，於是乎「超頻」這個動作就變得相當的熱門，但是由於以往想玩超頻，必須對於主機板的 BIOS、CPU 頻率 Jumper、電壓等等非得一清二處不可，這樣方能體驗極限 PC 速度的快感！不過，現在不需要這麼

麻煩啦！技嘉科技推出的視窗超頻軟體 EasyTune 4 讓您不需要 Jumper、不用改 BIOS，就能在 Windows 作業系統下，輕輕鬆鬆的玩超頻喔！

EasyTune 4 根據您不同的需求有兩種的設計，一是簡易設定的「Easy Mode」，另外則是更詳盡的進階設定「Advanced Mode」；如果您選擇的是「Easy Mode」，您只需按下「Auto Optimize」選項，EasyTune 4 便會自動逐步的測出 CPU 最高的限度喔！而如果您選擇「Advanced Mode」，那就會有更多設定會出現，像是 AGP 的頻率啦、記憶體的工作時脈等等，您可以分項的逐步微調，讓各個項目都可以處於工作的顛峰，想要讓電腦慢吞吞都難哩！

萬一超頻過頭怎麼辦呢？以往一不小心，就會把一些硬體配備給燒毀，但是聰明的 EasyTune 4 則有自動保護的機制，如果您一下子「超過頭」，EasyTune 4 會立即的將電腦重新啟動，並且讀取正常的預設值，藉此保護您的硬體不受到傷害！當然啦，當您測試出極限頻率之後，您可以將此設定值儲存，這樣一來，每次進入 Windows 時就會載入，讓您的作業系統永遠跑的順暢無比！如果你覺得 EasyTune 4 只能用來超頻那就大錯特錯囉！EasyTune 4 還具備有硬體監控的系統，隨時隨地的幫您注意您系統的安全性，向是電壓、溫度等等，一發現硬體超出安全值，便會立即的回報喔！這樣棒的軟體哪裡找呢？EasyTune 4 都已經附贈在您主機板的驅動程式光碟中了，趕快體驗一下吧！

備註：

1. 相關主機板支援型號與資訊請至技嘉網站查詢。
2. 超頻乃非正常工作狀態之舉動，其極限值與各項周邊有關，技嘉科技無法保證其超頻之下系統的穩定與硬體安全性。

@ BIOS™ 介紹



技嘉科技 @BIOS™ 視窗版BIOS 更新軟體

技嘉科技繼視窗超頻軟體EasyTune II™之後再度推出另一石破天驚，為擺脫傳統須在DOS模式下更新BIOS之Windows版軟體！

技嘉科技@BIOS™為一提供使用者在視窗模式下更新BIOS的軟體，使用者可透過@BIOS™友善的使用者界面，簡易的操作模式，從此更新、儲存BIOS不再是電腦高手的專利，輕輕鬆鬆完成不可能的任務，更炫的是使用者可透過@BIOS™與Internet連結，選取距離最近的BIOS伺服器並下載最新的BIOS更新，所有過程皆在Windows模式下完成，從此不再害怕更新BIOS！

相信如此重量級的工具程式應是大家引領期盼很久了吧！試試技嘉科技@BIOS™從此更新BIOS不再驚聲尖叫！

Dual BIOS**/Q-Flash 功能介紹

方法一：Dual BIOS**/Q-Flash

A. 何謂雙 BIOS (Dual BIOS)**?

主機板上有兩顆 BIOS，分別為"主要 BIOS(Main BIOS)"及"備份 BIOS (Backup BIOS)"。在一般的正常狀態下，系統是由主要BIOS在運作，若您的系統主要 BIOS損壞時，則備份BIOS將會接管開機的動作並自動修復主要BIOS，此時您的系統就可以像以往一樣正常的工作。

B. 雙 BIOS 功能 ** 及 Q-Flash 使用方法

- a. 當電源開啟之後，BIOS開始進行POST(Power On Self Test開機自我測試)時，按下 < Del > 鍵便可進入 Award BIOS的 CMOS SETUP主畫面中，按 <F8> 進入 Flash Utility功能。

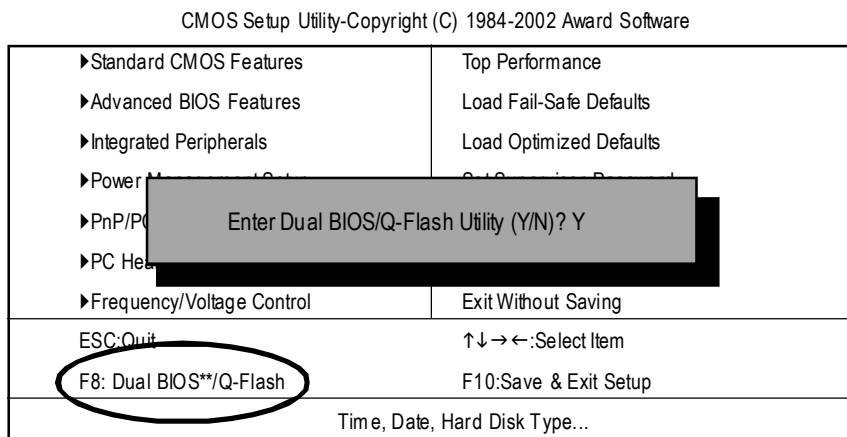

****只有 GA-8SQ800 Ultra才有此功能。

b. Dual BIOS 及 Flash ROM程式畫面

Dual BIOS Utility V1.20		
Boot From.....	Main Bios	
Main ROM Type/Size.....	SST49LF003A	384K
Backup ROM Type/Size.....	SST49LF003A	384K
WideRangeProtection	:Disable	
BootFrom	:Main BIOS	
Auto Recovery	:Enable	
Halt On Error	:Disable	
Keep DMI Data	:Enable	
Copy Main ROM Data to Backup		
LoadDefaultSettings		
Save Settings to CMOS		
Q-Flash Utility		
Load Main BIOS from Floppy		
Load Backup BIOS from Floppy		
Save Main BIOS to Floppy		
Save Backup BIOS to Floppy		
PgDn/PgUp: Modify	↑↓: Move	ESC: Reset F10: Power Off

c. Dual BIOS 程式選項說明

Wide Range Protection: Disable(預設值), Enable

狀況1

當主要BIOS在電源開啟之後,作業系統載入前,若有Failure狀況(例如:Update ESCD Failure, Checksum Error或Reset),此時Wide Range Protection若設為Enabled,會自動切換到備份BIOS來完成開機動作。

狀況2:

周邊卡(例如:SCSI卡,網路卡)上若有ROM BIOS,並進其BIOS內做任何的設定,設定完畢後此時若由周邊卡的ROM BIOS發出訊號要求系統重開機,則不會由備份BIOS來開機。

但若是使用者自行按電腦機殼面版重開機按鈕,則會由備份BIOS來開機。

Boot From : Main BIOS(預設值), Backup BIOS

狀況1:

使用者可自行設定開機要由主要BIOS或是備份BIOS來開機。

狀況2:

主要BIOS或備份BIOS其中一顆BIOS損壞,此項設定會變灰,使用者也無法更改設定。

Auto Recovery : Enable(預設值), Disable

主要 BIOS 或備份 BIOS 其中一顆 Checksum Failure 時, 正常的 BIOS 會自動修復 Checksum Failure 的 BIOS。

{在 BIOS 設定中的 Power Management Setup 內, ACPI Suspend Type 選項若選 Suspend to RAM, 此時 Auto Recovery 會自動設定為 Enable。}

Halt On Error : Disable(預設值), Enable

當 Halt On Error 設為 Enable 時, 若 CHECKSUM ERROR 或 MAIN BIOS IS WIDE RANGE PROTECTION ERROR, 則開機時會出現以下訊息, 並使系統暫停, 等待使用者按鍵做進一步處理:

若 Auto Recovery : Disabled 會顯示 <or the other key to continue.>

若 Auto Recovery : Enabled 會顯示 <or the other key to Auto Recover.>

Keep DMI Data : Enable(預設值), Disable

Enable: 當您更新 BIOS 時 DMI 資料不會被更新。(建議設為 Enable)

Disable: 當您更新 BIOS 時 DMI 資料將會被更新。

Copy Main ROM Data to Backup

(如果您是設為備份 BIOS 開機, 那此選項會變更為 "Copy Backup ROM Data to Main " 自動修復動作提示:

BIOS Recovery : Main to Backup

表示 Main BIOS 能正常開機並會自動修復 Backup BIOS

BIOS Recovery : Backup to Main

表示 Backup BIOS 能正常開機並會自動修復 Main BIOS

此修復程式為系統自動設定, 使用者無法變更。

Load Default Settings

載入 Dual BIOS 的原始預設值。

Save Settings to CMOS

將修改過後的設定值存入 CMOS 中。

C. 何謂 Q-Flash Utility?

Q-Flash程式是一個含於BIOS內且不需任何作業系統模式下，即可更新BIOS的一個程式。

D. Q-Flash Utility 使用方法

Load Main BIOS from Floppy / Load Backup BIOS from Floppy

✎ 將存有BIOS檔案的磁碟片放入A:磁碟機，然後按<Enter>鍵。

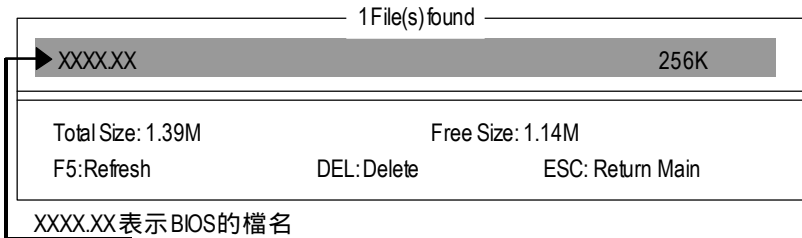

✎ 按<Enter>鍵

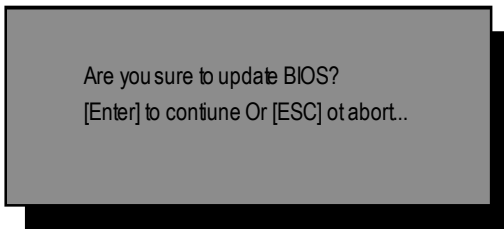

若您確定要開始燒錄BIOS程式，請按下<Enter>鍵，否則按<Esc>離開此程式

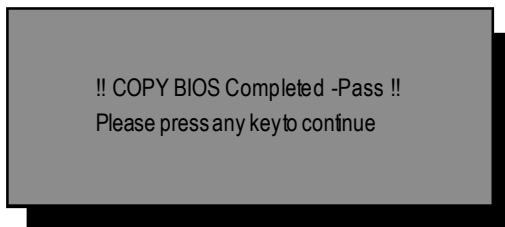

恭喜您!!您已經順利的燒錄BIOS。

Save Main BIOS to Floppy / Save Backup BIOS to Floppy

✎ 將打算存BIOS的磁碟片放入A:磁碟機，然後按<Enter>鍵。

TYPE FILE NAME	
File name: XXXX.XX	
Total Size: 1.39M	Free Size: 1.39M
F5: Refresh	DEL: Delete TAB: Switch

請自行命名檔案名稱

恭喜您!!您已經順利將BIOS存至磁碟片中。

操作按鍵說明

<PgDn/PgUp> 更改選項設定值

<↑> 在各設定項目中切換移動

<↓> 在各設定項目中切換移動

<Esc> 取消執行、或不儲存設定值並直接重新開機

<F10> 直接關機



DualBIOS™ 技術問答集

主板的新革命

首創雙BIOS主板新紀元

您的主板BIOS是否曾經因昇級失敗或中毒，而導致整台電腦故障，送修後又得忍受沒有電腦可用的煎熬？

技嘉科技獨創全球第一片DualBIOS™(主板內建雙BIOS)的新技術，讓您免除上述的煩惱。這項新技術在第一顆BIOS的資料遺失或損毀時，會自動啟用第二顆BIOS繼續完成開機的動作，並可以修復第一顆BIOS。

手機用雙頻、車子開雙B不稀奇，使用技嘉科技DualBIOS™(雙BIOS)主板才是最高檔的選擇！

在此技嘉科技為您隆重介紹DualBIOS™(雙BIOS)技術,它是一個在系統內隨時可被使用的BIOS。技嘉科技特別為您提供了這項物超所值的功能,並在未來將會在技嘉科技的所有主機板上提供此功能。

問答集

問 1.什麼是 DualBIOS™ 科技？

答:

DualBIOS™ 是由技嘉科技已申請專利的一項技術,主機板上有兩顆BIOS,分別為 " 主要 BIOS(Main BIOS)" 及 " 備份 BIOS (Backup BIOS)"。

若您的主要BIOS損毀,備份BIOS將會自動取代主要的BIOS並在下次啟動電腦時將會接管開機的動作並自動修復主要BIOS。這個動作可說是全自動的並不會有任何遲緩,不管問題是由於燒錄BIOS時失敗或中毒或其他原因導致您的主要BIOS故障,備份BIOS將會全自動為您處理。

問II. 為什麼主機板上需要DualBIOS™ ?

答:

在今天電腦系統愈來愈多的問題是由於BIOS故障而引起電腦不開機,一般最常見是中毒,或BIOS升級時失敗,及BIOS本身晶片損毀..等問題。

1. 現已發現愈來愈多的病毒會攻擊並損壞您的系統BIOS,它們會導致您的系統不穩或甚至不開機的情況發生。
2. BIOS內的資料可能損毀的情況有:系統突然斷電或使用者將系統不正常的重新開機或是使用者在升級當中突然斷電。
3. 若使用者升級到錯誤的BIOS版本,也可能導致系統無法正常開機或開機後系統當機。
4. 一個BIOS的生命週期根據電子特性原理是有限的。
現在一般的電腦幾乎都是隨插即用的BIOS,若使用者經常更換周邊裝置配備,可能也會損毀BIOS,不過這機率較小。

當您使用技嘉科技申請的專利技術,可減少由於上述原因而導致BIOS資料損毀及系統開機時的當機情形。另外,此項專利技術也可為您省下一筆因BIOS而導致的維修經費及時間。

問 III. DualBIOS™ 科技如何運作?

答:

1. DualBIOS™ 科技提供開機期間完整的保護,範圍從POST (Power On Self Test), ESCD Update,到自動偵測PnP周邊。
2. DualBIOS™ 科技提供BIOS自動回復的功能,當開機時主要BIOS沒有完成開機動作或BIOS Checksum錯誤發生時,仍可以正常進入系統。在DualBIOS程式中,"Auto Recovery"的選項將確保主要BIOS或備份BIOS其中一個損壞時,Dual BIOS™科技將會自動使用正常的BIOS開機並修復有問題的BIOS。
3. DualBIOS™ 提供手動修復的功能,並有一個內建BIOS更新程式,可將系統內正常BIOS內的資料燒錄到有問題的BIOS內,而不需要執行其他的BIOS燒錄程式。
4. DualBIOS™ 提供單向修復的功能,這項功能將確保有問題的BIOS不會被誤認為正常的BIOS,而導致正常的BIOS被誤燒錄。

問 IV. 誰需要 DualBIOS™ 科技?

答:

1. 因為現今病毒氾濫,所以每個人的主機板上都應有DualBIOS™。目前每天都有新的,具攻擊性的BIOS病毒產生,而現今一般市面所售出的產品都無法針對BIOS有攻擊性病毒有所保護, DualBIOS™ 科技將提供您的電腦一個最先進的解決方法:

案例> 兇惡的病毒可能導致您的BIOS損毀,在傳統單顆BIOS主機板上,這部電腦直到維修回來之前都無法使用。

解決方案1> 若"Auto Recovery"有開啟的話,當電腦中毒時,備份的BIOS將會自動接管開機的動作並自動修復有問題的BIOS。

解決方案2> 若主要BIOS損毀,使用者也可以進入DualBIOS程式中,自行選擇由備份BIOS來開機。

2. 當 BIOS 完成更新後,若 DualBIOS™ 偵測到主要 BIOS 有問題,備份 BIOS 將自動接管開機動作,同時也進行主要BIOS及備份BIOS的Checksum之確認來確保BIOS能正常運作。
3. 電腦玩家們可在同一塊主機板上,同時擁有2個不同版本的BIOS,方便玩家們來調整系統的效能或穩定性。
4. 針對於高階的桌上型電腦及工作站伺服器,DualBIOS™也提供了更具彈性的進階功能。在DualBIOS™程式內,若開啟"Halt On When BIOS Defects"的選項,則當主要BIOS資料損毀時,系統會暫停並出現警告訊息。但大部份工作站伺服器都需要不斷工作,在這種情況下,可關閉"Halt On When BIOS Defects" 選項,以免造成電腦無法進入作業系統。另一個DualBIOS™的優點為:若將來有需要更大的BIOS儲存空間,您可以從2個2Mbit BIOS升級到2個4Mbit的BIOS。

方法二：BIOS 更新程式

我們使用GA-7VTX主機板和版本為Flash841的BIOS更新工具作為範例。假如您是在DOS模式下，請照下列的方法更新BIOS。

Flash BIOS 步驟：

步驟(一)：

(1) 確認您的電腦已安裝如Winzip等解壓縮程式。

您的電腦需安裝pkunzip或winzip等應用程式，以利待會兒要執行解壓縮。

此應用程式可在很多的網站免費下載，如：<http://www.cnet.tw>

步驟(二)：製作DOS開機磁片(範例：Windows 98作業系統)

注意：Windows ME/2000 無法製作DOS開機磁片

(1) 將空白磁片放入磁碟機中(將防寫鎖撥至“可寫入”)。再用滑鼠雙擊桌面“我的電腦”圖示後，將滑鼠點選“3.5磁片(A)”並按滑鼠右鍵，選擇“製作格式”。

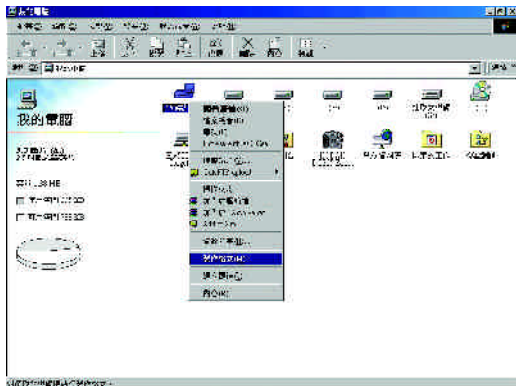

- (2) 在格式類型中，選擇"快速(消除)"，並勾選"完成時顯示摘要"及"複製系統檔"，再按"開始"。

注意：執行此步驟後，磁片中原有的檔案將全部消失！



- (3) 當複製系統檔的動作完成後，請按"關閉"即可。

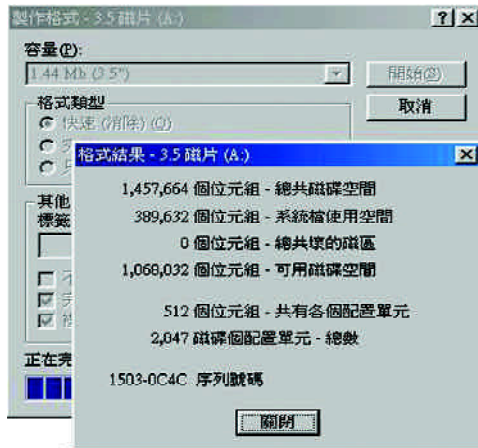

步驟(三)：下載BIOS及BIOS燒錄工具程式

(1)請進入本公司中文網站(<http://www.gigabyte.com.tw/chinese-web/index.html>)後，選擇"技術支援"。



(2)請選擇"主機板 BIOS & Driver"。

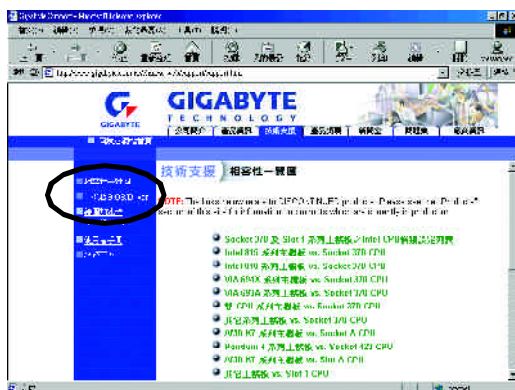

- (3) 以GA-7VTX為範例，可從左邊的BIOS選單畫面依型號或晶片組的分類方式，來尋找您的主機板型號。

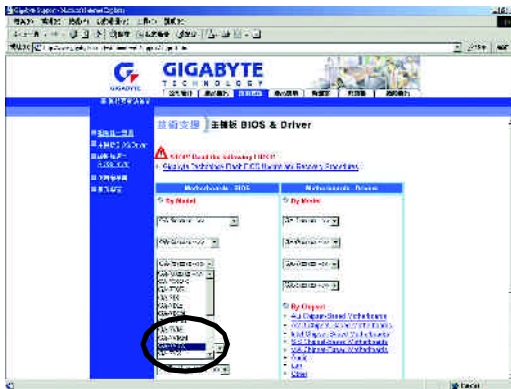

- (4) 請點選您想要下載的版本(例如：F4)後，出現一個對話框，選擇"從檔案目前所在位置開啟這個檔案"並按"確定"。



(5)此時會出現以下畫面，並選擇"Extract"按鈕來執行解壓縮程式。

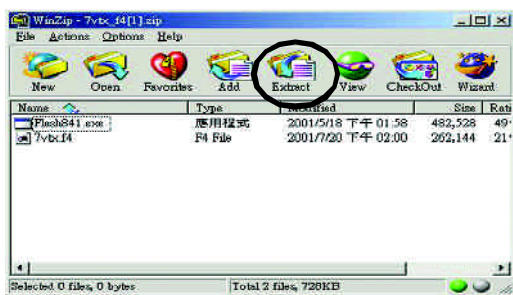

(6)請選擇將檔案存放至步驟(二)的磁片A中，再按下"Extract"。

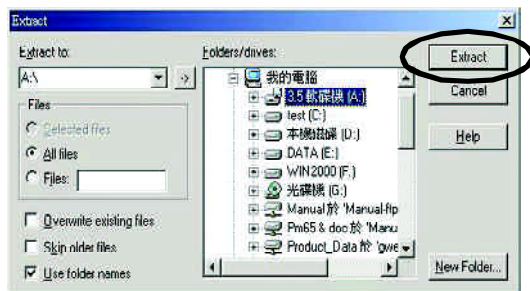

步驟(四)：確認系統會先從磁碟機來開機

(1)將剛做好的磁片(含開機程式及解壓縮的檔案)放入磁碟機A之後重新開機，剛開機時馬上按下"DEL" 鍵進入BIOS Setup主畫面

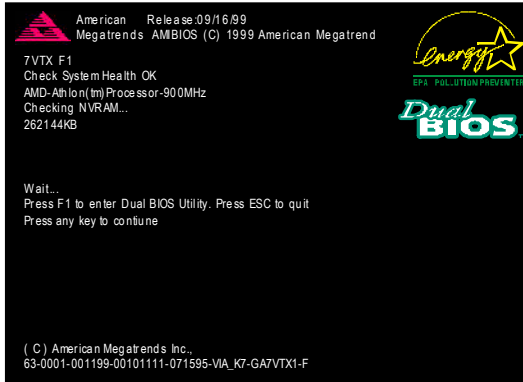

(2) 進入主畫面將光棒移至BIOS FEATUERS SETUP之選項。

AMIBIOS SIMPLE SETUP UTILITY - VERSION 1.24b (C) 1999 American Megatrends, Inc. All Rights Reserved	
STANDARD CMOS SETUP	INTEGRATED PERIPHERALS
BIOS FEATURES SETUP	HARDWARE MONITOR & MISC SETUP
CHIPSET FEATURES SETUP	SUPERVISOR PASSWORD
POWER MANAGEMENT SETUP	USER PASSWORD
PNP / PCI CONFIGURATION	IDE HDD AUTO DETECTION
LOAD BIOS DEFAULTS	SAVE & EXIT SETUP
LOAD SETUP DEFAULTS	EXIT WITHOUT SAVING
ESC: Quit ↑↓←→ : Select Item (Shift)F2 : Change Color F5: Old Values	
F6: Load BIOS Defaults F7: Load Setup Defaults F10: Save & Exit	
Time, Date, Hard Disk Type...	

- (3) 按 "Enter" 後，進入 "BIOS FEATUERS SETUP" 選項，將光棒移至 "1st Boot Device"，透過 "Page Up" 或 "Page Down" 來選擇 "Floppy"。

AMIBIOS SETUP - BIOS FEATURES SETUP	
(C) 2001 American Megatrends, Inc. All Rights Reserved	
1st Boot Device : Floppy	
2nd Boot Device : IDE-0	
3rd Boot Device : CDROM	
S.M.A.R.T. for Hard Disks : Disabled	
BootUp Num-Lock : On	ESC: Quit ↑↓←→: Select Item
Floppy Drive Seek : Disabled	F1 : Help PU/PD/+/- : Modify
Password Check : Setup	F5 : Old Values (Shift)F2: Color
	F6 : Load BIOS Defaults
	F7 : Load Setup Defaults

- (4) 按 "ESC" 跳回上一頁，將光棒移至 "SAVE & EXIT SETUP" 後按 "Enter"，會詢問您是否將修改的資料儲存並離開？此時則鍵入 "Y" 後按 "Enter"，此時系統會重新開機。

AMIBIOS SIMPLE SETUP UTILITY - VERSION 1.24b	
(C) 2001 American Megatrends, Inc. All Rights Reserved	
STANDARD CMOS SETUP	INTEGRATED PERIPHERALS
BIOS FEATURES SETUP	HARDWARE MONITOR & MISC SETUP
CHIPSET FEATURES SETUP	SUPERVISOR PASSWORD
POWER MANAGEMENT SETUP	USER PASSWORD
PNP / PCI CONF	Save to CMOS and EXIT (Y/N)? Y
LOAD BIOS DEFAULTS	SAVE & EXIT SETUP
LOAD SETUP DEFAULTS	EXIT WITHOUT SAVING
ESC: Quit ↑↓←→ : Select Item (Shift)F2: Change Color F5: Old Values	
F6: Load BIOS Defaults F7: Load Setup Defaults F10: Save & Exit	
Save Data to CMOS & Exit SETUP	

步驟(五)：開始執行BIOS燒錄動作

- (1)用磁片開完機後，在A:\>輸入dir/w 及按"Enter"查看磁片中有那些檔案，然後在A:\>輸入"BIOS燒錄工具程式"及"BIOS檔案"，在此例中就為"Flash8417VTX.F4"再按下"Enter"。

```
Starting Windows 98...
Microsoft(R) Windows 98
© Copyright Microsoft Corp 1981-1999

A:\> dir/w
Volume in drive A has no label
Volume Serial Number is 16EB-353D
Directory of A:\
COMMAND.COM      7VTX.F4  FLASH841.EXE
                3 file(s)  838,954 bytes
                0 dir(s)   324,608 bytes free

A:\> Flash8417VTX.F4
```

- (2)會出現更新程式畫面，如下圖：直接按下[Enter]之後，光棒會落在右邊Load[Drive:\Path\Filename]處呈反白顏色，按下[Enter]即會開始執行。

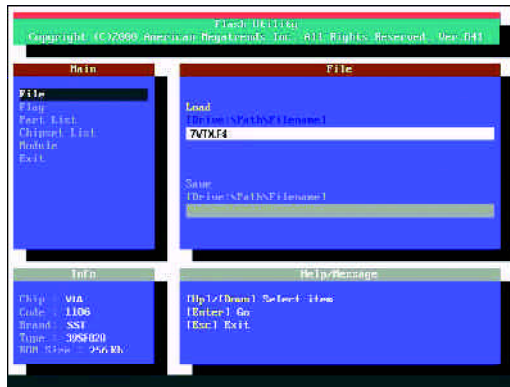

- (3)此時會出現一對話方塊詢問是否確定更新BIOS？選擇[Enter]為繼續執行，或按[Esc]為取消。

注意：當系統在更新BIOS過程中，不要關掉電源，不然會損壞BIOS導致系統無法開機。

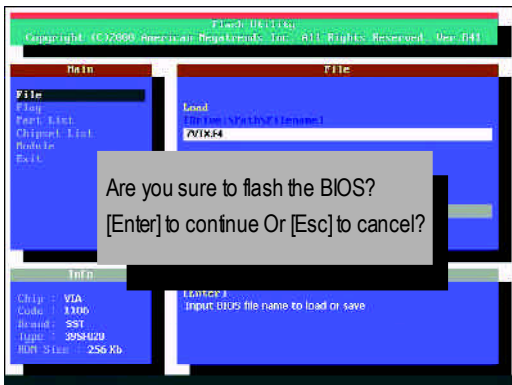

- (4)BIOS更新完成。必需按[ESC]離開更新程式畫面。

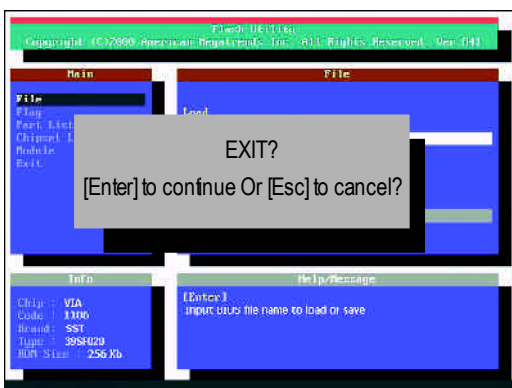

步驟(六)：將燒錄完成的BIOS設成預設值

因為BIOS升級後，系統需再次偵測所有的裝置，所以強烈建議當升級BIOS後，需再次設成預設值。

(1)將磁碟機中的磁片取出，重新開機。開機畫面會出現主機板型號及更新完成之BIOS版本。

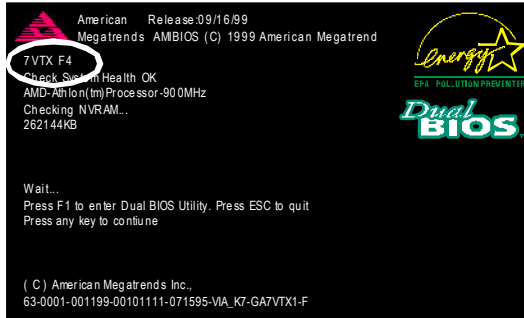

(2)此時別忘記再按下再次進入BIOS設定畫面，將光棒移至"LOAD SETUP DEFAULTS"後按"Enter"，系統會問您確定嗎？按"Y"及"Enter"。

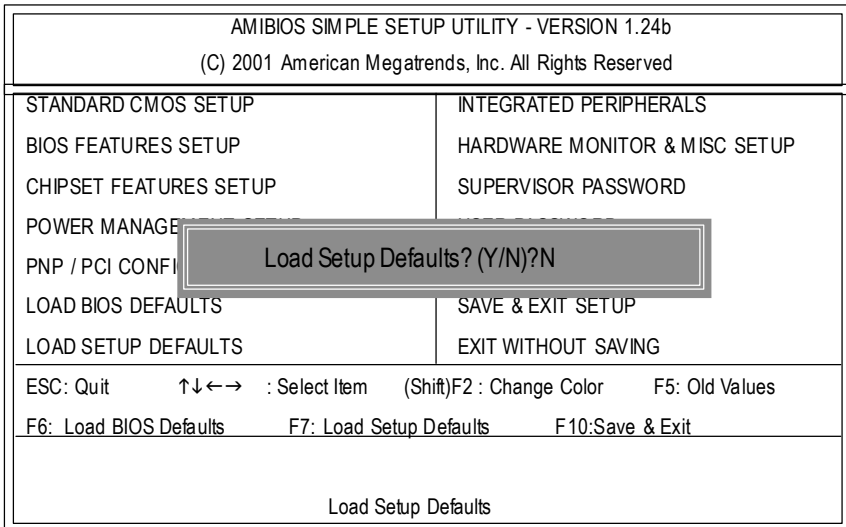

(3) 將光棒移至"SAVE & EXIT SETUP"後按"Enter"，會詢問您是否將修改的資料儲存並離開？此時則鍵入"Y"後按"Enter"，此時系統會重新開機。

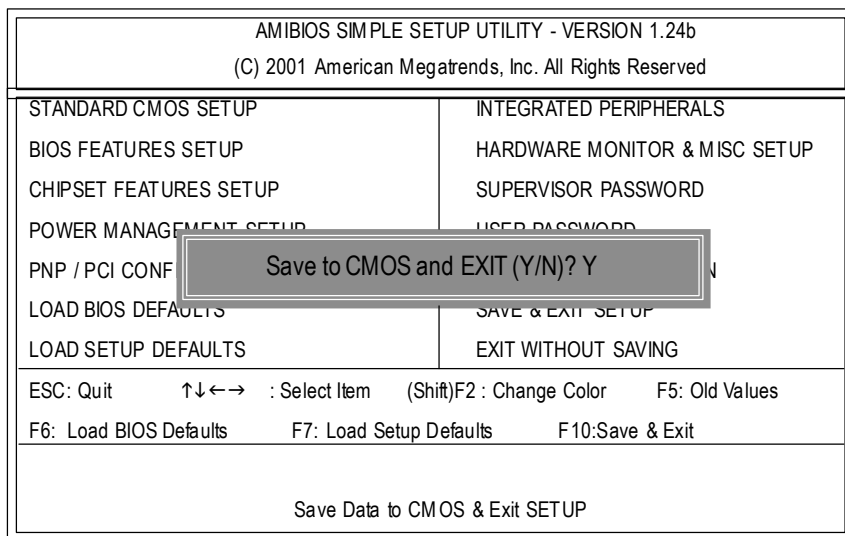

(4) 如果順利的進行至此，那得要跟您說一聲恭禧！因為您完成了BIOS燒錄的動作。

方法三：@ BIOS

假如您沒有DOS開機片，我們建議您使用技嘉@BIOS更新程式。



(1)



(2)



(3)



(4)

1.操作選項及步驟：

I. 透過 Internet 更新 BIOS：

- a. 點選 "Internet Update" 選項。
- b. 點選 "Update New BIOS"。
- c. 選擇 @BIOS 伺服器。
- d. 選擇您使用本公司主機板正確的型號。
- e. 系統將下載 BIOS 檔案，接著作更新的動作。

II. 不透過 Internet 更新 BIOS :

- a. 不要點選 "InternetUpdate" 選項。
- b. 點選 "Update New BIOS"。
- c. 在 "開啟舊檔的對話框中，將檔案類型改為 "All Files (*.*)"。
- d. 找尋透過網站下載或其它管道得到之已解壓縮的 BIOS 檔案 (如 :8SQ800 Ultra.F1)。
- e. 接著按照指示完成更新的動作。

III. 儲存 BIOS 檔案 :

在一開始的對話框中，"Save Current BIOS" 這個選項是讓您儲存目前使用版本的 BIOS。

IV. 查看支援那些晶片組主機板及 Flash ROM 廠牌 :

在一開始的對話框中，"About this program" 這個選項是讓您查閱 @BIOS 支援那些晶片組系列的主機板，及支援那些 Flash ROM 的廠牌。

2. 注意事項 :

- a. 在上述操作選項 I 中，如果出現二個(含)以上的型號供您選擇時，請再次確認您的主機板型號，因為選錯型號來更新 BIOS 時，會導致您的系統無法開機。
- b. 在上述操作選項 II 中，已解壓縮的 BIOS 檔案所屬的主機板型號，一定要和您的主機板型號相符，不然會導致您的系統無法開機。
- c. 在上述操作選項 I 中，如果 @BIOS 伺服器找不到您主機板的 BIOS 檔案時，請到本公司網站下載該主機板型號最新版的 BIOS 壓縮檔，然後經由解壓縮後，利用步驟 II 的方法來更新 BIOS。
- d. 在更新 BIOS 的過程中，絕對不能中斷。如果在更新的過程中斷的話，會導致系統無法開機。

二聲 / 四聲 / 六聲道音效功能介紹

(以下安裝設定適用於Windows98SE/2000/ME/XP)

二聲道喇叭連接與設定

立體聲道輸出為最基本的聲音輸出模式，可以連接立體聲道耳機或喇叭。採用立體聲道喇叭輸出時，建議採用內建擴大器的產品，以提供最佳輸出效果。

步驟：

1. 將立體聲道喇叭或耳機音源插頭連接至主機板後方音源輸出插孔。

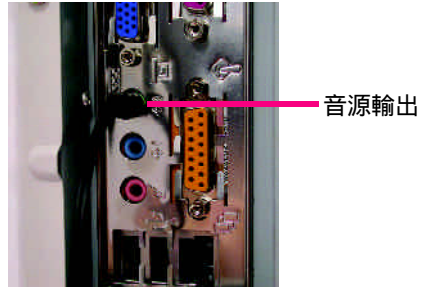

2. 當你安裝完音效驅動程式您可以在常駐程式列找到  圖示，雙擊此圖示「Sound Effect」進入音效選單。



3. 選擇「Speaker Configuration」，點選左方「2 channels mode for stereo speaker output」，就完成立體聲道喇叭或耳機設定。

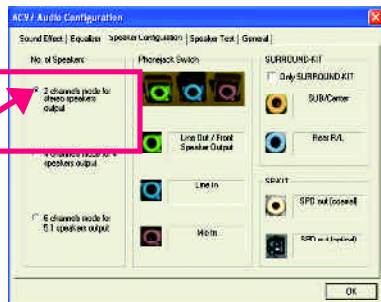

四聲道喇叭連接與設定

步驟：

1. 將四聲道喇叭的音源插頭連接至主機板後方插孔，前置左右聲道插頭連接至音源輸出、後置左右環繞聲道插頭連接至音源輸入。

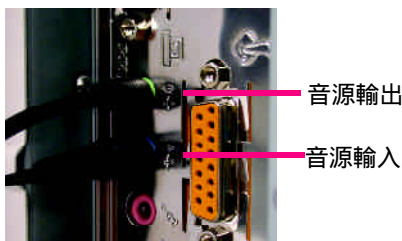

2. 當你安裝完音效驅動程式您可以在常駐程式列找到  圖示，雙擊此圖示「Sound Effect」進入音效選單。



3. 選擇「Speaker Configuration」，點選左方「4 channels mode for 4 speakers output」，並且取消「Only SURROUND-KIT」，按下「OK」鍵，就完成四聲道喇叭設定。

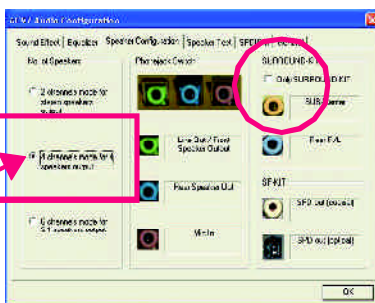

附註：

當 Environment 環境設定在 None 的情況下，喇叭會以立體聲(二聲道)輸出，如要以四聲道輸出時，請選擇其他的環境設定。

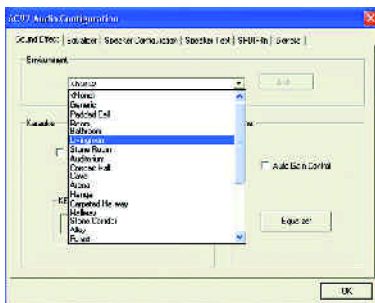

基本六聲道喇叭連接與設定

一般六聲道喇叭系統提供了三組音源插頭，分別是前置左右聲道、後置左右環繞聲道以及中央重低音聲道。而技嘉主機板^(註1)可以提供兩種連接六聲道的方式，使用者可依照不同的需求做選擇。

^(註1)依主機板規格不同，所支援多聲道的方式也有所差異，詳細規格請參閱使用者手冊。

基本六聲道喇叭設定能讓主機板不須另外加裝任何模組，就能夠連接六聲道喇叭。透過軟體設定就能將主機板後方的音源輸出、音源輸入與麥克風輸入的信號轉換成前置左右聲道、後置左右環繞聲道以及中央重低音聲道。

步驟：

1. 將六聲道喇叭的音源插頭連接至主機板後方插孔，前置左右聲道插頭連接至音源輸出、後置左右環繞聲道插頭連接至音源輸入、中央重低音聲道插頭連接至麥克風輸入。

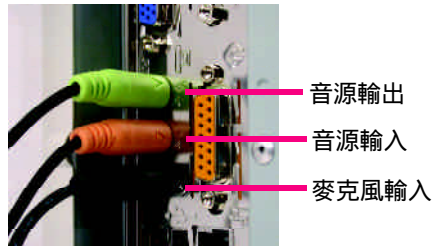

2. 當你安裝完音效驅動程式您可以在常駐程式列找到  圖示，雙擊此圖示「Sound Effect」進入音效選單。



3. 選擇「Speaker Configuration」，點選左方「6 channels mode for 5.1 speaker output」，並且取消「Only SURROUND-KIT」，按「OK」按鈕就完成基本六聲道喇叭設定。



進階六聲道喇叭設定：(使用Audio Combo Kit另購配件)

(Audio Combo Kit提供SPDIF output: 光纖及同軸輸出模組及SURROUND-Kit環繞及中置/重低音輸出模組)

若您是將六聲道喇叭音源插頭直接連接主機後方插孔(使用基本6聲道喇叭設定)音源輸入端及麥克風輸入端便無法使用，因此當您想同時使用六聲道輸出及音源輸入以及麥克風輸入時(例如使用已內建的卡拉OK功能喇叭設定)，建議選購Audio Combo Kit並使用進階6聲道喇叭設定



步驟：

1. 將「Audio Combo Kit」模組固定至機殼後方。



2. 將「SURROUND-KIT」插頭連接至主機板 SUR_CEN 連接埠。

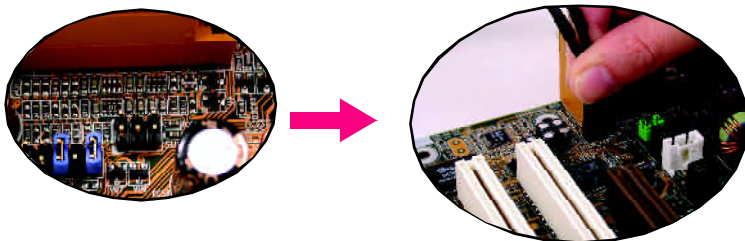

3. 將前置左右聲道插頭連接至音源輸出、後置左右環繞聲道插頭連接至SURROUND-KIT的 REAR R/L 輸出，中央重低音聲道插頭連接至SURROUND-KIT的 SUB CENTER 輸出。

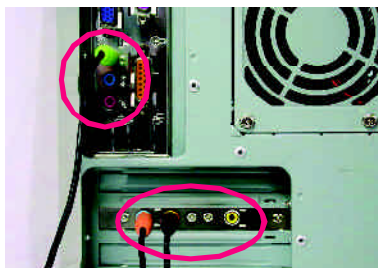

4. 在常駐程式列中選擇「Sound Effect」進入音效選單。



5. 選擇「Speaker Configuration」，點選左方「6 channels mode for 5.1 speaker output」，並且選取「Only SURROUND-KIT」，確定選單中央視窗的「Phonejack Switch」顯示正確輸出後按「OK」按鈕就完成進階六聲道喇叭設定。

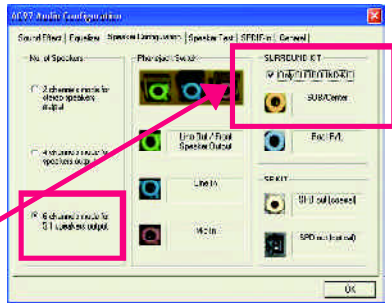

基本與進階六聲道喇叭設定附註:

當Environment環境設定在None的情況下，喇叭會以立體聲(二聲道)輸出，如要以六聲道輸出時，請選擇其他的環境設定。

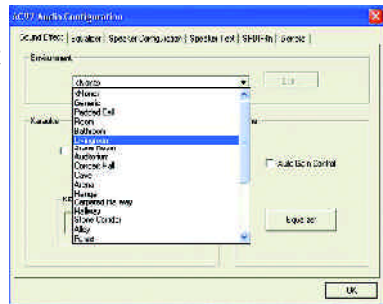

SPDIF 輸出模組安裝（另購配件）

如果需要輸出 SPDIF 數位音效訊號至 SPDIF 杜比解碼器，請先安裝 SPDIF 輸出模組。

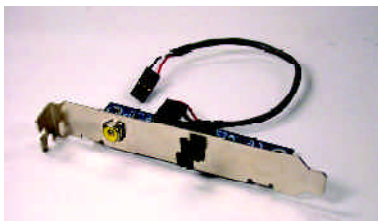

1. 將 SPDIF 輸出模組安裝至電腦後方，並且確實以螺絲固定。



2. 將 SPDIF 輸出模組連接至主機板 SPDIF 的位置。

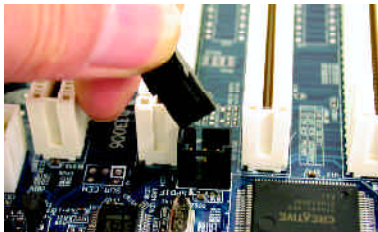

3. 將 SPDIF 與外部 SPDIF 解碼器連接。即可輸出 SPDIF 數位訊號。

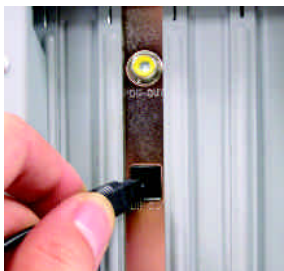

第五章 附錄

安裝驅動程式



以下安裝畫面為作業系統 Windows XP 下所示(光碟片版本為: 2.2)
將驅動程式光碟片置入光碟機中, 光碟機將自動執行, 請參考以下步驟進行安裝(若沒有自動執行該程式, 請在"我的電腦"中雙擊光碟機圖示, 並執行其中的 setup.exe 檔)。

安裝晶片組驅動程式

此頁顯示您的主機板所需要安裝之驅動程式。請點選所需安裝的項目來安裝驅動程式。或者, 您可切換至 "Xpress Install"  安裝頁面, 系統將自動為您安裝所需之驅動程式。



訊息: 安裝部份的驅動程式時, 您的系統會自動的重新開機, 在重新開機後 "Xpress Install" 將會繼續安裝其他的驅動程式。

"Xpress Install" 全自動安裝所採用的是 "一觸即發" 的安裝介面, 先點選所要安裝的驅動程式, 並按下 "執行" 按鈕, 系統會完全自動的為您安裝所點選的驅動程式。

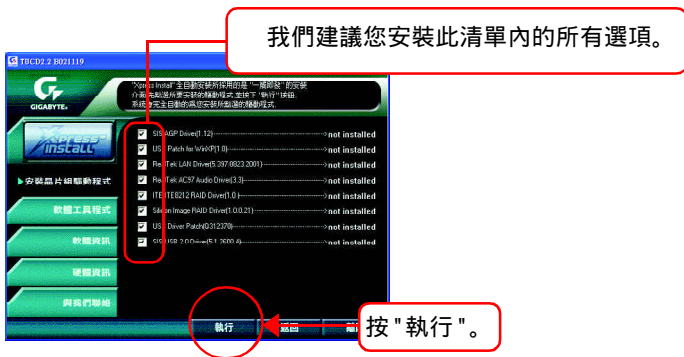



驅動程式安裝完成！請你重新開啟電腦。

選項描述

- SIS AGP Driver
安裝 SIS AGP 驅動程式。
- USB Patch for WinXP
使 USB 介面在 Windows XP 的 S3 模式下能正常運作的修正程式。
- RealTek LAN Driver**
安裝 RealTek LAN 驅動程式。
- RealTek AC97 Driver
RealTek AC97 CODEC 的驅動程式。
- ITE IT8212 RAID Driver**
ITE IT8212 RAID 的驅動程式。
- Silicon Image SATA RAID Driver**
安裝 Serial-ATA RAID 驅動程式。
- USB Driver Pathch
幫助你解決在 Windows XP 中 USB 裝置的問題。
- SIS USB 2.0 Driver
SIS USB 2.0 專用驅動程式。

** 只有 GA-8SQ800 Ultra 才有此功能。

軟體工具程式

此頁面顯示技嘉科技所開發之工具軟體及全球知名軟體worldwide partners。

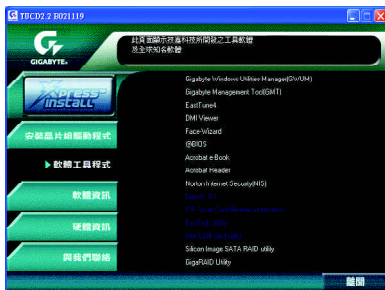

- Gigabyte Windows Utilities Manager(GWUM)
技嘉專屬工具軟體管理程式。
- Gigabyte Management Tool(GMT)
監控位於網路上同一橋段的電腦系統。
- EasyTune4
視窗版的超頻及硬體監控軟體。
- DMI Viewer
DMI/SMBIOS 資訊的視窗版瀏覽程式。
- Face-Wizard
可更換開機畫面的工具程式。
- @BIOS
技嘉科技視窗版 BIOS 更新軟體。
- Acrobat e-Book
Adobe e-Book的閱讀軟體。
- AcrobatReader
Adobe 文件閱讀軟體，支援PDF的文件格式。
- Norton Internet Security(NIS)
Norton網路保全防毒軟體包括Anti-virus, ad control.等功能。
- Silicon Image SATA RAID utility**
Silicon Image SATA RAID的工具軟體。
- Giga RAID utility**
ITE IT8212的工具軟體。



當在 WIN98 或 WIN ME 系統下，如果您還沒有接上 Serial ATA HDD 設備，請不要安裝 "Silicon Image SIL3112 SATA RAID Driver Utility"。

為了提高效率及相容性，建議您使用 Silicon Image 晶片的 SATA 子卡。

**** 只有 GA-8SQ800 Ultra 才有此功能。

軟體資訊

此頁面顯示本安裝光碟所存放之工具軟體以及驅動程式的相關位置。

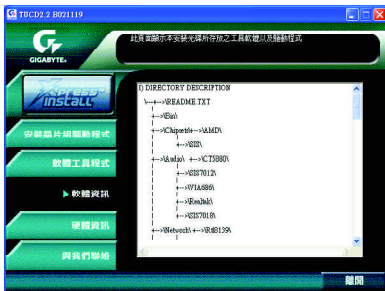

硬體資訊

此頁面顯示此主機板上各個裝置的相關資料。



與我們聯絡

您可以參考此頁資訊與台灣總公司或全球技嘉分公司聯絡。



• 台灣

技嘉科技股份有限公司

地址：台北縣新店市寶強路6號

電話：886 (2) 8912-4888 (50 線)

傳真：886 (2) 8912-4004

電子信箱：support@gigabyte.com.tw

網址：http://www.gigabyte.com.tw

• 美國

G.B.T.公司(洛杉磯，加拿大，美國)

地址：17358 Railroad St, City of Industry, CA 91748.

電話：1 (626) 854-9338

傳真：1 (626) 854-9339

電子信箱：sales@giga-byte.com

support@giga-byte.com

網址：www.giga-byte.com

• 德國

漢堡 - 德國

電話：49-40-2533040

傳真：49-40-25492343 (Sales)

電話：49-01803-428468 (Tech.)

傳真：49-01803-428329 (Tech.)

電子信箱：support@gigabyte.de

網址：www.gigabyte.de

• 日本

東京 - 日本

傳真：81-3-5791-5439

網址：www.gigabyte.co.jp

• 英國

電話：44-1908-362700

傳真：44-1908-362709

電子信箱：support@gbt-tech.co.uk

網址：www.gbt-tech.co.uk

• 荷蘭

艾恩德霍芬 - 荷蘭

地址：Postbus 1385, 5602 BJ, Eindhoven, The Netherlands

電話：+31 40 290 2088

傳真：+31 40 290 2089

電子信箱：info@giga-byte.nl

網址：http://www.giga-byte.nl

• 大陸

上海辦事處

電話：86-21-64737410

傳真：86-21-64453227

網址：www.gigabyte.com.cn

廣州辦事處

電話：86-20-87586273

傳真：86-20-87544306

網址：www.gigabyte.com.cn

北京辦事處

電話：86-10-82856054

86-10-82856064

86-10-82856094

傳真：86-10-82856575

網址：www.gigabyte.com.cn

電子信箱：bjsupport@gigabyte.com.cn

成都辦事處

電話：86-28-85236930

傳真：86-28-85256822

網址：www.gigabyte.com.cn

專有名詞縮寫介紹

專有名詞	含意
ACPI	Advanced Configuration and Power Interface
APM	Advanced Power Management
AGP	Accelerated Graphics Port
AMR	Audio Modem Riser
ACR	Advanced Communications Riser
BBS	BIOS Boot Specification
BIOS	Basic Input / Output System
CPU	Central Processing Unit
CMOS	Complementary Metal Oxide Semiconductor
CRIMM	Continuity RIMM
CNR	Communication and Networking Riser
DMA	Direct Memory Access
DMI	Desktop Management Interface
DIMM	Dual Inline Memory Module
DRM	Dual Retention Mechanism
DRAM	Dynamic Random Access Memory
DDR	Double Data Rate
ECP	Extended Capabilities Port
ESCD	Extended System Configuration Data
ECC	Error Checking and Correcting
EMC	Electromagnetic Compatibility
EPP	Enhanced Parallel Port
ESD	Electrostatic Discharge
FDD	Floppy Disk Device
FSB	Front Side Bus
HDD	Hard Disk Device
IDE	Integrated Dual Channel Enhanced
IRQ	Interrupt Request
I/O	Input / Output
IOAPIC	Input Output Advanced Programmable Input Controller
ISA	Industry Standard Architecture

續下頁

專有名詞	含意
LBA	Logical Block Addressing
LED	Light Emitting Diode
MHz	Megahertz
MIDI	Musical Instrument Digital Interface
MTH	Memory Translator Hub
MPT	Memory Protocol Translator
NIC	Network Interface Card
OS	Operating System
OEM	Original Equipment Manufacturer
PAC	PCI A.G.P. Controller
POST	Power-On Self Test
PCI	Peripheral Component Interconnect
RIMM	Rambus in-line Memory Module
SCI	Special Circumstance Instructions
SECC	Single Edge Contact Cartridge
SRAM	Static Random Access Memory
SMP	Symmetric Multi-Processing
SMI	System Management Interrupt
USB	Universal Serial Bus
VID	Voltage ID

技術支援/送修單

國家別	公司名稱：	電話：
聯絡人：	E-mail信箱：	

產品型號：	主機板版本：	Lot批號：
BIOS 版本：	作業系統/應用軟體名稱：	

硬體設備名稱	廠牌	品名	規格	驅動程式
中央處理器(CPU)				
記憶體(RAM)				
顯示卡(Video)				
音效卡(Audio)				
硬式磁碟機(HDD)				
CD-ROM / DVD-ROM				
數據機(Modem)				
網路卡(Network)				
AMR / CNR				
鍵盤				
滑鼠				
電源供應器				
其他硬體設備				

問題描述：

故障排除



假如在您啟動系統時發生了問題，請參照下列的步驟將問題排除。

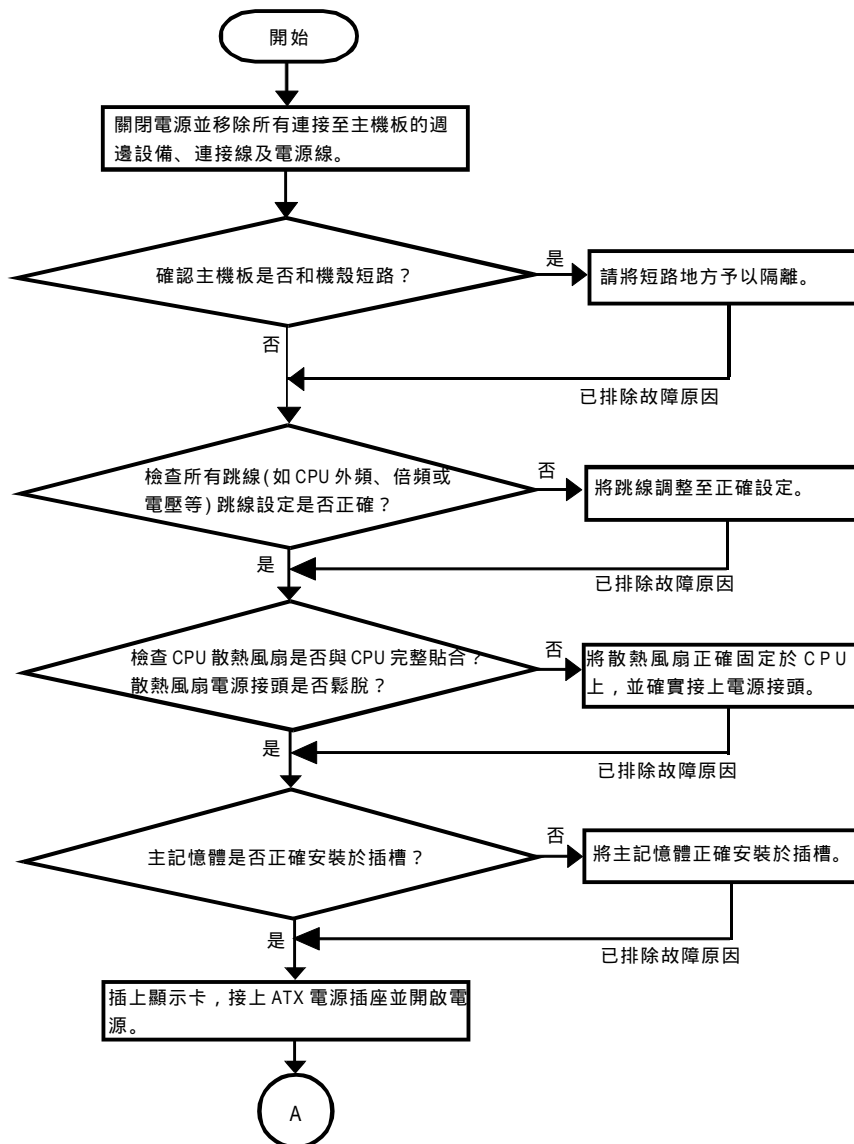

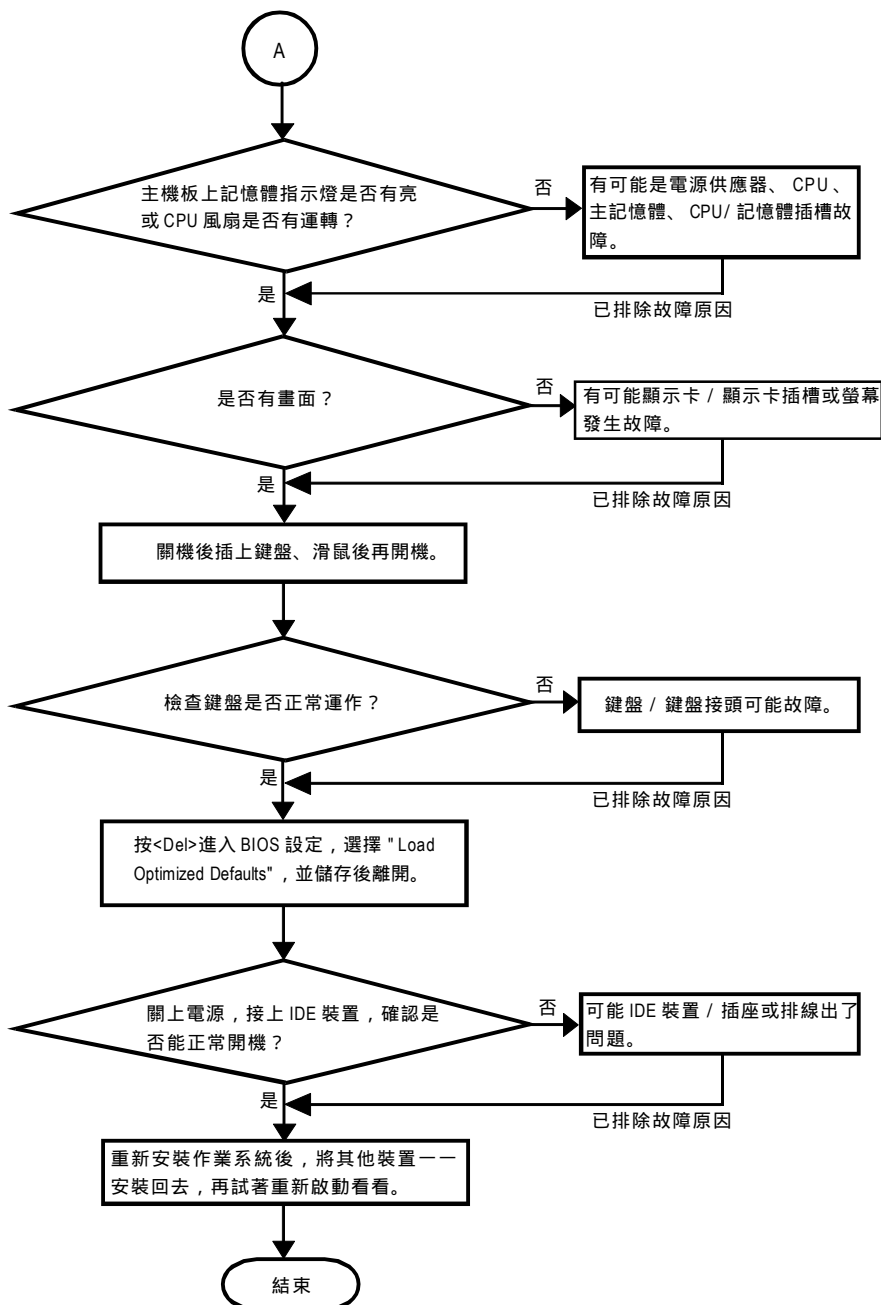

如果以上的說明還無法解決您的問題，請洽詢購買的店家或經銷商尋求協助，或至本公司中文網站上的 "服務專區" 填寫您的問題，我們將盡快回覆給您。

Lined writing area consisting of 21 horizontal lines.

Blank lined writing area

Lined writing area consisting of 20 horizontal lines.

Lined writing area with 25 horizontal lines.

