

8I845GVM-RZ / 8I845GVM-RZ-C

Intel® Pentium® 4 處理器主機板

使用手冊

Rev. 1001

12MC-845GVMRZ-1001

版權

©2003 GIGABYTE TECHNOLOGY CO., LTD

GIGA-BYTE TECHNOLOGY CO., LTD. ("GBT") 版權所有。未經 GBT 書面許可，不得以任何形式複製或散播本手冊的任何內容。

商標

本手冊所有提及之商標與名稱皆屬該公司所有。

注意事項

主機板上的任何貼紙請勿自行撕毀，否則會影響到產品保固期限的認定標準。

在科技迅速的發展下，此發行手冊中的一些規格可能會有過時不適用的敘述，敬請見諒。

在此不擔保本手冊無任何疏忽或錯誤亦不排除會再更新發行。手冊若有任何內容修改，恕不另行通知。

DECLARATION OF CONFORMITY

Per FCC Part 2, Section 2.1077(a)



Responsible Party Name: G.B.T. INC. (U.S.A.)

Address: 17358 Railroad Street
City of Industry, CA 91746

Phone/Fax No: (818) 854-9338 (818) 854-9339

herby declares that the product

Product Name: Motherboard

Model Number: 81845GYM-RZ

Conforms to the following specifications:

FCC Part 15, Subpart B, Section 15.107(a) and Section 15.109

(e), Class B Digital Device

Supplementary Information:

This device complies with part 15 of the FCC Rules. Operation is subject to the following two conditions: (1) This device may not cause harmful and (2) this device must accept any interference received, including that may cause undesired operation.

Representative Person's Name: ERIC LU

Signature: Eric Lu

Date: Feb. 20, 2004

Declaration of Conformity

U.S.A. Technology Trading GmbH
Aufschlagerweg 41, D-20357 Hamburg, Germany

Declaration of the responsible signatory is valid in whole or in part.

Mother Board

81845GYM-RZ

Signature of the responsible signatory is valid in whole or in part.

F 8020830 with 818458 EEC-EMV Directive

C EN 60950

UL60950 standard (UL60950) standard, also in accordance with the CE mark (EN 60950)

C EN 60950-2

EN 60950-2 standard, also in accordance with the CE mark (EN 60950-2)

C EN 60951

UL60951 standard (UL60951) standard, also in accordance with the CE mark (EN 60951)

C EN 60951-2

EN 60951-2 standard, also in accordance with the CE mark (EN 60951-2)

C EN 60954

UL60954 standard (UL60954) standard, also in accordance with the CE mark (EN 60954)

S EN 60954-1

EN 60954-1 standard, also in accordance with the CE mark (EN 60954-1)

R EN 60954

EN 60954 standard, also in accordance with the CE mark (EN 60954)

C EN 60955

UL60955 standard (UL60955) standard, also in accordance with the CE mark (EN 60955)

C EN 60955-2

EN 60955-2 standard, also in accordance with the CE mark (EN 60955-2)

C EN 60955-3

EN 60955-3 standard, also in accordance with the CE mark (EN 60955-3)

L EN 60959

UL60959 standard (UL60959) standard, also in accordance with the CE mark (EN 60959)

C EN 61014

UL61014 standard (UL61014) standard, also in accordance with the CE mark (EN 61014)

C EN 61014-2

EN 61014-2 standard, also in accordance with the CE mark (EN 61014-2)

C EN 61015

UL61015 standard (UL61015) standard, also in accordance with the CE mark (EN 61015)

C EN 61015-1

EN 61015-1 standard, also in accordance with the CE mark (EN 61015-1)

C EN 61016

UL61016 standard (UL61016) standard, also in accordance with the CE mark (EN 61016)

C EN 61016-1

EN 61016-1 standard, also in accordance with the CE mark (EN 61016-1)



The manufacturer also declares the conformity of the above named product with the relevant applied safety standards in accordance with AD 2002/95/EC

Signature: Eric Lu

Date: Feb. 20, 2004

Signature: Eric Lu
Date: Feb. 20, 2004

準備您的電腦

主機板由許多精密的積體電路及其他元件所構成，這些積體電路很容易因為遭到靜電影響而損壞。所以請在正式安裝前，做好下列準備：

1. 請將電腦的電源關閉，最好拔除電源插頭。
2. 拿取主機板時請儘量避免觸碰金屬接線部份。
3. 拿取積體電路元件(CPU、RAM)時，最好能夠戴上有防靜電手環。
4. 在積體電路未安裝前，需將元件置放在靜電墊或防靜電袋內。
5. 當您將主機板中的電源供應器插座上的插頭拔除時，請確認電源供應器的開關是關閉狀況。



CAUTION

安裝注意事項

1. 安裝主機板或加裝任何硬體前，請務必詳加閱讀本手冊所提供的相關資訊。
2. 在使用產品前，請先確定所有排線及電源線都已正確的連接。
3. 請勿讓螺絲接觸到任何主機板上的線路或零件，避免造成主機板損壞或故障。
4. 請確定沒有遺留螺絲或鐵製品在主機板上或電腦機殼內。
5. 請勿將電腦主機放置在不平穩處。
6. 安裝時若打開電腦電源可能會造成系統元件、其他週邊和您自己本身的傷害。
7. 如果您對執行安裝不熟悉，或在使用本產品時有發生任何技術性問題，請洽詢專業的電腦技術人員。

目錄

第一章 產品介紹	5
產品規格	5
8I845GVM-RZ系列主機板Layout圖	6
晶片組功能方塊圖	7
硬體安裝步驟	8
步驟1：安裝中央處理器及散熱器裝置	8
步驟 1-1：安裝中央處理器	9
步驟 1-2：安裝散熱器裝置	9
步驟2：安裝記憶體模組	10
步驟3：安裝介面卡	11
步驟4：安裝連接線	11
步驟 4-1：後方裝置插座介紹	11
步驟 4-2：插座及跳線介紹	12
第二章 BIOS 組態設定	21
主畫面功能(BIOS範例版本：E4)	22
標準 CMOS設定	23
進階BIOS功能設定	25
整合週邊設定	26
省電功能設定	29
隨插即用與PCI組態設定	30
電腦健康狀態	31
頻率/電壓控制	32
最高效能	33
載入Fail-Safe預設值	34
載入Optimized預設值	34
設定管理者(Supervisor)使用者(User)密碼	35
離開SETUP並儲存設定結果	36
離開SETUP但不儲存設定結果	36
第三章 安裝驅動程式	37

第一章 產品介紹

產品規格

中央處理器	<ul style="list-style-type: none"> • Socket 478 支援最新 Intel® Pentium® 4 (Northwood, Prescott) 含 HT 技術處理器 • 支援 Intel® Pentium® 400/533MHz FSB • 2nd 快取記憶體取決於 CPU
晶片組	<ul style="list-style-type: none"> • 北橋：Intel® 82845GV GMCH • 南橋：Intel® 82801 (ICH4)
記憶體	<ul style="list-style-type: none"> • 2 組 184 針腳 DDR DIMM 插槽，最大支援到 2GB • 支援 DDR333/DDR266/DDR200 DIMM • 僅支援 2.5V DDR DIMM
擴充槽	<ul style="list-style-type: none"> • 3 組 PCI 擴充槽
IDE 插座	<ul style="list-style-type: none"> • 2 組 IDE 插座 (UDMA 33/ATA 66/ATA 100/ATA 133) • 可連接 4 組 IDE 裝置
軟碟機插座	<ul style="list-style-type: none"> • 1 組軟碟機插座
周邊設備	<ul style="list-style-type: none"> • 1 組並列埠 • 1 組串列埠 (COMA)，1 組 VGA 埠，內建 COMB 插座 • 6 組 USB 2.0/1.1 插座 (後端 USB x 2，前端 USB x 4- 使用排線接出) • 1 組紅外線插座 • 1 組前端音源插座 • 1 組 PS/2 鍵盤插座 • 1 組 PS/2 滑鼠插座
內建顯示晶片	<ul style="list-style-type: none"> • 內建於 Intel® 82845GV 晶片
網路晶片 *	<ul style="list-style-type: none"> • 內建 Realtek RTL8100C 晶片 * • 1 組 RJ 45 埠 *
音效晶片	<ul style="list-style-type: none"> • CODEC 音效晶片 (Realtek ALC655) • 支援 2 / 4 / 6 聲道 • 支援音源輸入 / 音效輸出 / 麥克風接頭 • SPDIF 輸出 / SPDIF 輸入 • CD In
BIOS	<ul style="list-style-type: none"> • 使用經授權 AWARD BIOS • 支援 Q-Flash
I/O 控制器	<ul style="list-style-type: none"> • IT8712F
硬體監控	<ul style="list-style-type: none"> • CPU / 系統風扇運轉偵測 • CPU 溫度偵測 • CPU 過溫警告 • 系統電壓偵測 • CPU / 系統風扇故障警告功能
獨家特色	<ul style="list-style-type: none"> • 支援 @BIOS • 支援 EasyTune 4
超頻功能	<ul style="list-style-type: none"> • 經由 BIOS 超時脈 (CPU/DDR/AGP/PCI)
規格	<ul style="list-style-type: none"> • Micro ATX 規格；20.9 公分 x 24.3 公分

* 只有 81845GVM-RZ 才有此功能。

8I845GVM-RZ 系列主機板 Layout 圖

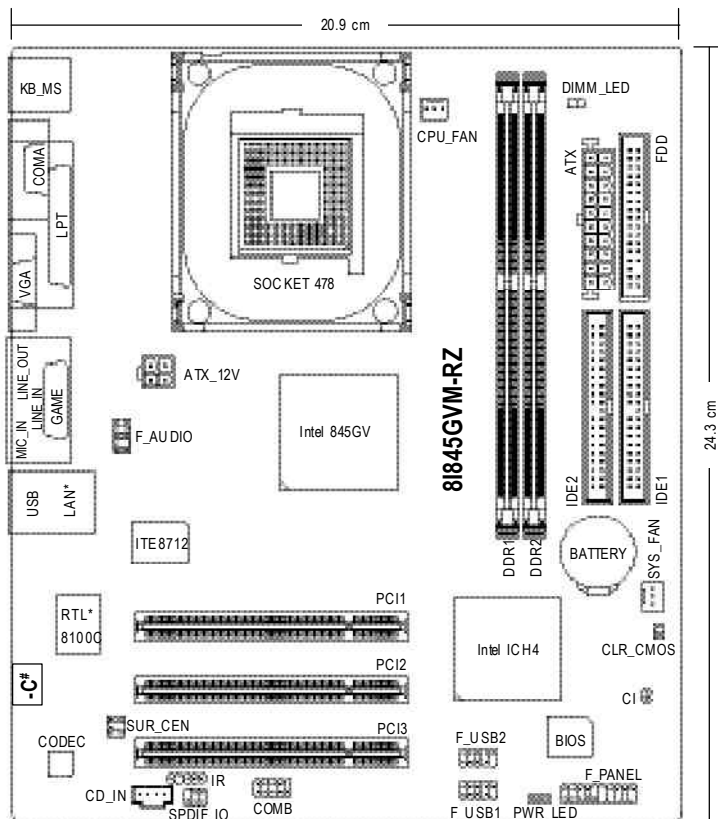

"*"只有 8I845GVM-RZ 才有此功能。

"#"只有 8I845GVM-RZ-C 才有此功能。

晶片組功能方塊圖

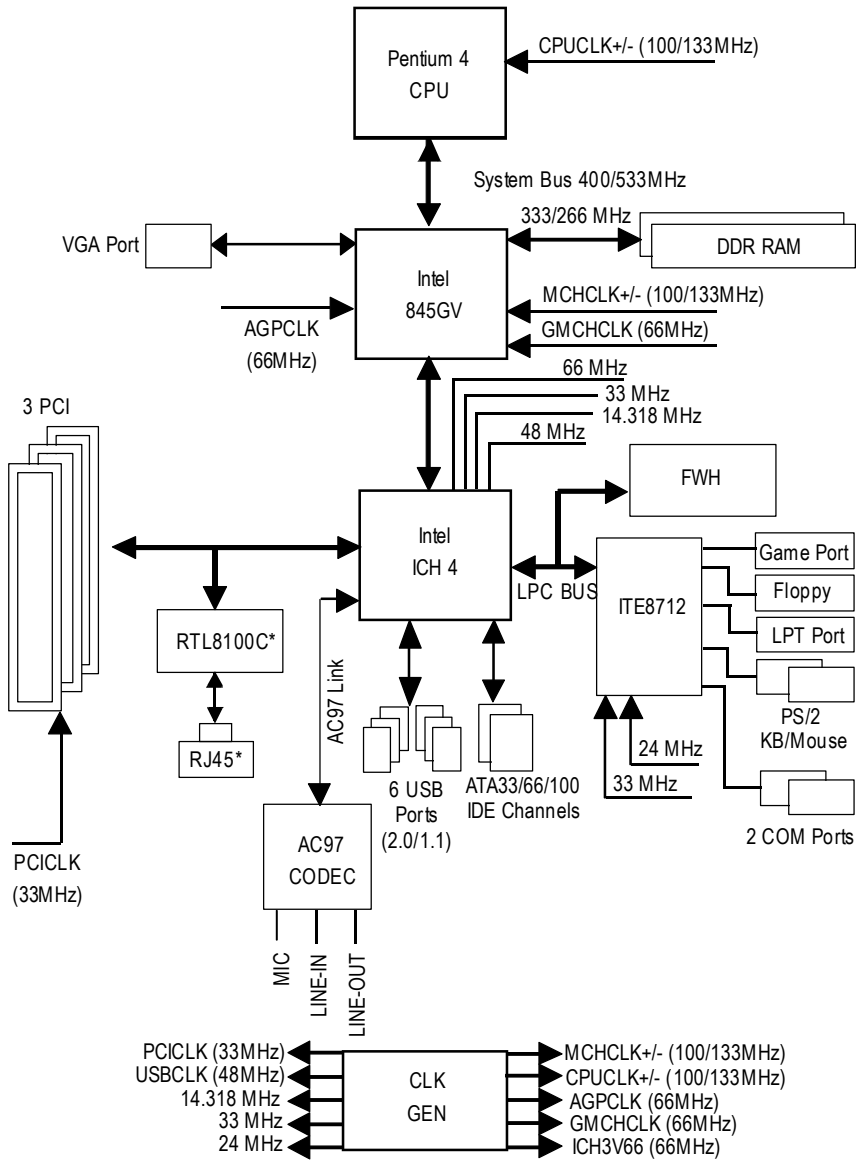

***只有 845GV-RZ 才有此功能。

硬體安裝步驟

請依據下列方式，完成電腦的安裝：

- 步驟 1 - 安裝中央處理器及散熱器裝置
- 步驟 2 - 安裝記憶體模組
- 步驟 3 - 安裝所有介面卡
- 步驟 4 - 連接所有訊號線、排線、電源供應線及面板控制線

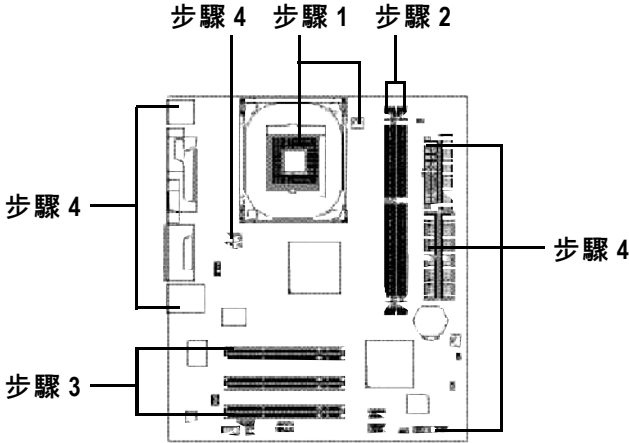

步驟 1：安裝中央處理器及散熱器裝置



在開始安裝中央處理器(CPU)前，請遵守下方的警告訊息：

1. 請確認您使用的中央處理器在本主機板的支援範圍。
2. 中央處理器若沒有加裝任何散熱裝置，可能會導致永久不能挽回的損毀。
3. 請注意中央處理器的第一腳位置，若您插入的方向錯誤，處理器就無法插入，請立刻更改插入方向。
4. 請在中央處理器與散熱裝置之間均勻塗抹散熱膏。
5. 將散熱器牢固的安裝到中央處理器上前，請不要運行處理器，過熱將永遠損壞處理器。
6. 請依據您的中央處理器規格來設定頻率，我們不建議您將系統速度設定超過硬體之標準範圍，因為這些規格對於周邊設備而言並不算是符合標準規格。如果您要將系統速度設定超出標準規格，請評估您的硬體規格，例如：中央處理器、顯示卡、記憶體、硬碟來設定。



支援 HT 功能條件如下：

- 您的電腦系統必須支援以下元件才能確定啟動 Hyper-Threading Technology
- CPU: An Intel® Pentium 4 Processor with HT Technology
 - Chipset: An Intel® Chipset that supports HT Technology
 - BIOS: A BIOS that supports HT Technology and has it enabled
 - OS: An operation system that has optimizations for HT Technology

步驟1-1：安裝中央處理器

請依以下圖示步驟安裝 Pentium® 4 處理器：



圖 1

將中央處理器插座連桿向上拉起至 90 度角的位置。

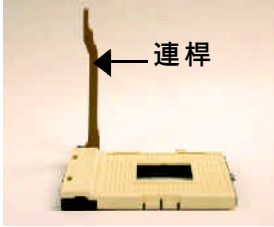

圖 2

將中央處理器的第一腳(金色三角形記號處)，對準插座上的缺腳記號。再將處理器小心放入插座中，並確定所有針腳都已進入插槽內。

處理器插入定位後，再將連桿向下按至原位固定。

步驟1-2：安裝散熱器裝置

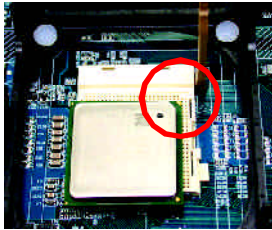

圖 1

CPU 與風扇之間建議黏貼上散熱膠帶(或是適量塗抹散熱膏)以增強散熱效果。

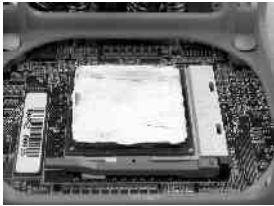

圖 2

先將扣具的一邊固定於散熱器上，另一端再施壓扣緊，如左圖。再以相同方式安裝另一邊扣具。



圖 3

將散熱器上的 3-pin 訊號線插入主機板 CPU FAN 的插座上。如此散熱裝置部份安裝完成。

步驟 2：安裝記憶體模組

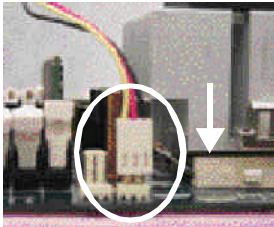

在開始安裝記憶體模組前，請遵守下方的警告訊息：

1. 在安裝或移除記憶體之前，請先確定電腦的電源已關閉，以免造成嚴重損失。
2. 請先確認您所購買的記憶體模組適用本主機板所支援的規格。
3. 記憶體模組設計有防呆標示，若您插入的方向錯誤，記憶體模組就無法插入，請立刻更改插入方向。
4. 建議您使用相同容量、規格、及廠牌的記憶體模組。

此主機板有 2 組(DIMM)擴充槽，BIOS 會自動偵測記憶體的規格及其大小。安裝記憶體時只需插入插槽內即可，由於記憶體模組有一個凹痕，所以只能以一個方向插入。在不同的插槽，記憶體大小可以不同。

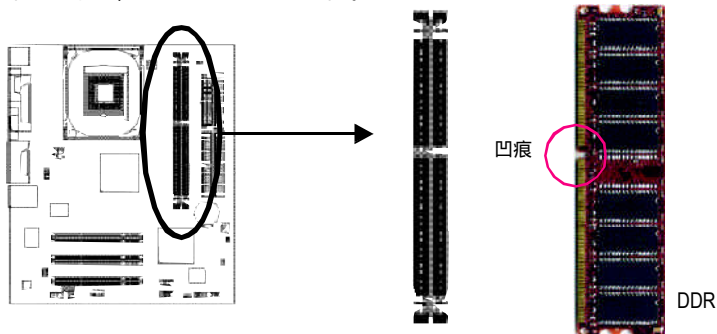

1. 記憶體模組有一個凹痕，所以只能以一個方向插入。



2. 扳開記憶體模組插槽卡榫，以平均施力的方式，將記憶體模組下壓推入插座。記憶體模組插入定位後，將卡榫向內按至卡住。



3. 將卡榫向內推，確實卡住記憶體模組 DIMM。一旦固定位置，兩旁的卡榫便自動卡住記憶體模組予以固定。試著輕輕搖動記憶體模組，若不搖晃則裝置成功。

步驟 3：安裝介面卡

1. 在安裝介面卡之前請先詳細閱讀介面卡之使用手冊並將您電腦的電源關掉。
2. 將您電腦外殼拆除，並且讓自己保持接地。(為了使人體不帶電，以防止靜電傷害電腦設備)。
3. 鬆開螺絲，移開介面卡安裝擴充槽旁的金屬擋片。
4. 將介面卡小心且確實的插入在擴充槽中。
5. 請確定所有介面卡皆確實固定插在該擴充槽，並將螺絲鎖回。
6. 重新將電腦機殼蓋上。
7. 接上電源線，若有必要請至 BIOS 程式中設定介面卡之相關設定。
8. 安裝相關驅動程式。

步驟 4：安裝連接線

步驟4-1：後方裝置插座介紹

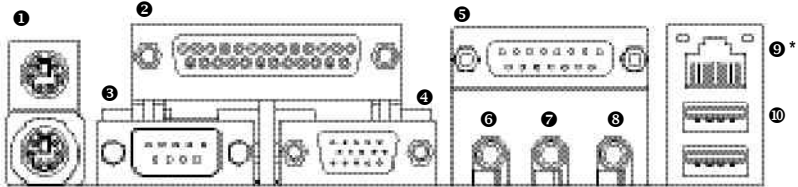

❶ PS/2 鍵盤及 PS/2 滑鼠插座

本主機板提供標準 PS/2 鍵盤介面及 PS/2 滑鼠介面插座。

❷ 印表機並列埠插座

並列埠可接印表機。

❸ 串列埠 A

串列埠可接滑鼠、數據機等。

❹ 螢幕插座

顯示器可接至此插座。

❺ 遊戲搖桿控制埠

本主機板支援標準遊戲搖桿控制埠。

❻ 音源輸出孔

立體聲喇叭或耳機音源插頭可以接至音源輸出孔。

❼ 音源輸入孔

光碟機、隨身聽及其他音源輸入裝置可以接至音源輸入孔。

❽ 麥克風插孔

麥克風可以接至麥克風插孔。

❾ 網路插座*

網路插座為 10/100Mbps 速度。

*" 只有 8I845GVM-RZ 才有此功能。

⑩ 通用序列匯流排(USB)

當您要使用通用序列匯流排連接埠時，必須先確認您要使用的週邊裝置為標準的USB介面，如：USB 鍵盤/滑鼠，USB 掃瞄器，USB ZIP，USB 喇叭 等。而且必須確認您的作業系統是否支援此功能，或是需要另外再掛其他的驅動程式，如此才能正常工作，詳情請參考USB 週邊裝置的使用手冊。

步驟4-2：插座及跳線介紹

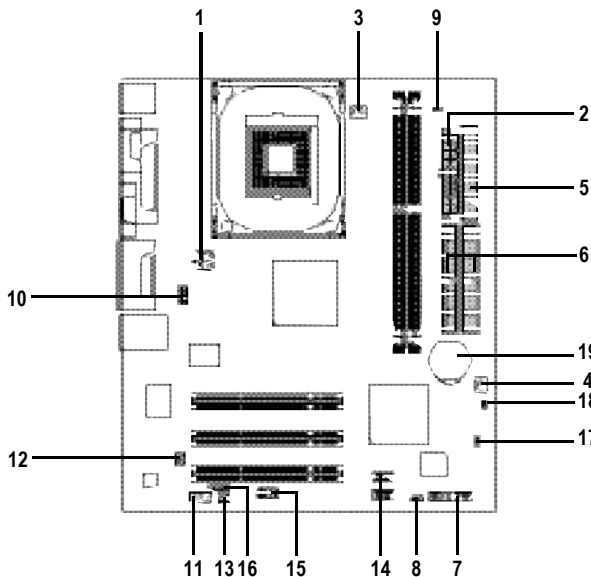

1) ATX_12V	11) CD_IN
2) ATX	12) SUR_CEN
3) CPU_FAN	13) SPDIF_IO
4) SYS_FAN	14) F_USB1 / F_USB2
5) FDD	15) COMB
6) IDE1 / IDE2	16) IR
7) F_PANEL	17) CI
8) PWR_LED	18) CLR_CMOS
9) DIMM_LED	19) BAT
10) F_AUDIO	

1) ATX_12V (+12V電源插座)

此 ATX_12V 電源插座為提供 CPU 電源使用。若沒有插上 ATX_12V 電源插座，系統將不會啟動。

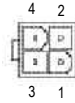
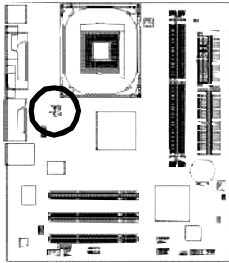

接腳	定義
1	接地腳
2	接地腳
3	+12V
4	+12V

2) ATX (ATX Power電源插座)

先將 AC 交流電(110/220V)拔除，再將 ATX 電源插頭緊密的插入主機板的 ATX 電源插座，並接好其相關配備才可以將 AC 交流電(110/220V)插入交流電源插座。

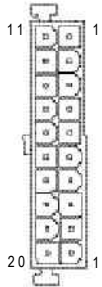
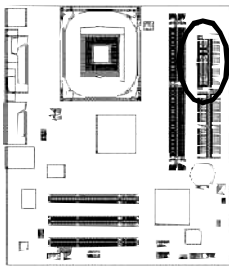

接腳	定義	接腳	定義
1	3.3V	11	3.3V
2	3.3V	12	-12V
3	接地腳	13	接地腳
4	VCC	14	PS_ON(softon/off)
5	接地腳	15	接地腳
6	VCC	16	接地腳
7	接地腳	17	接地腳
8	PowerGood	18	-5V
9	5VSB (stand by +5V)	19	VCC
10	+12V	20	VCC

3) CPU_FAN (CPU 散熱風扇電源插座)

當我們安裝處理器時要特別注意將散熱風扇安裝妥當，不然您的處理器將處於不正常的工作環境，甚至會因為溫度過高，而燒毀處理器。此 CPU 散熱風扇電源插座，提供最大電流為 600 毫安培。

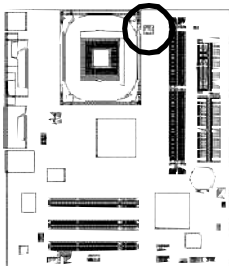

接腳	定義
1	接地腳
2	+12V
3	訊號腳

4) SYS_FAN (系統散熱風扇電源插座)

當有些 AGP 或 PCI 卡有散熱風扇接腳，我們即可以利用系統散熱風扇接腳，來協助相關裝置散熱。

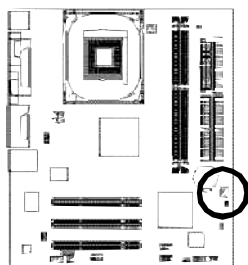

接腳	定義
1	接地腳
2	+12V
3	訊號腳

5) FDD (軟碟機插座)

這個插座用來連接軟式磁碟機的排線，而排線的另一端可以連接一部軟式磁碟機。通常排線的 Pin1 會以紅色表示，請連接至插座的 Pin1 位置。

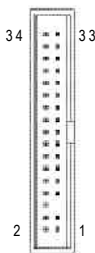
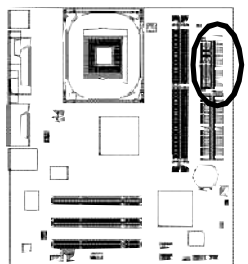

6) IDE1 / IDE2 (第一組及第二組 IDE 插座)

請將您的第一顆硬碟連接第一組 IDE 插座。光碟機接至第二組 IDE 插座。

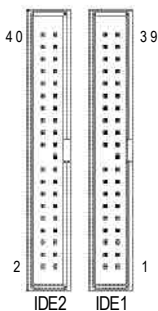
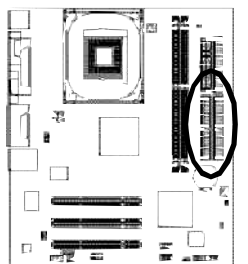

7) F_PANEL (2 x 10 pins Connector)

當您購買電腦機殼時，電腦機殼的控制面板有電源指示燈，喇叭，系統重置開關，電源開關等，您可以依據下列表格的定義加以連接。

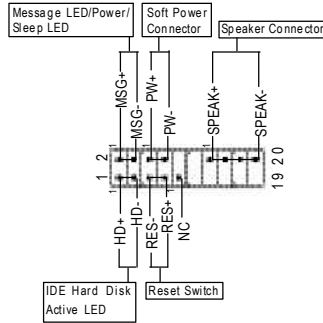
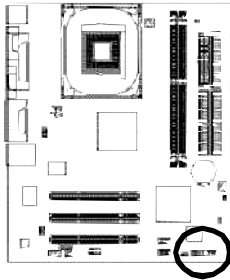

HD (IDE Hard Disk Active LED) 硬碟動作指示燈	Pin 1: LED anode(+) 硬碟指示燈正極 Pin 2: LED cathode(-) 硬碟指示燈負極 ● 請注意正負極性
SPK(SpeakerConnector) 喇叭接腳	Pin 1: VCC(+) +5V電源接腳 Pin 2- Pin 3: NC 空腳 Pin 4: Data(-) 訊號接腳
RES(ResetSwitch) 系統重置開關	Open: Normal Operation 一般運作 Close: Reset Hardware System 強迫系統重置開機 ● 無正負極性正反皆可使用
PW(Soft Power Connector) 按鍵開關機	Open: Normal Operation 開路: 一般運作 Close: Power On/Off 短路: 開機/關機 ● 無正負極性正反皆可使用
MSG(Message LED/Power/SleepLED) 訊息指示燈	Pin 1: LED anode(+) 省電指示燈正極 Pin 2: LED cathode(-) 省電指示燈負極 ● 請注意正負極性
NC	無作用

8) PWR_LED

此 PWR_LED 是連接系統電源指示燈。指示系統處於 ON 或 OFF，當 Power LED 在 Suspend 模式下，會以閃爍的方式呈現。

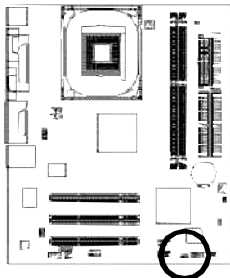

1

接腳	定義
1	MPD+
2	MPD-
3	MPD-

9) DIMM_LED (記憶體電源指示燈)

當記憶體電源指示燈亮起時，千萬不可以插拔記憶體裝置，因為記憶體插槽還有待機電源，可能會導致短路或者其他不可預知的問題，請將STR功能關閉或將交流電源(AC110/220V)拆下再做記憶體插拔的動作。

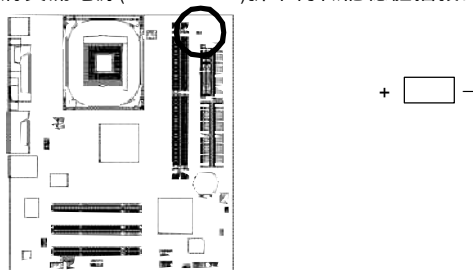

10) F_AUDIO (前端音源插座)

當您購買電腦機殼時，可以選購音效接腳是設計在電腦機殼的前面面板上，此時就可以使用前端音源接腳，如果有任何問題可就近向經銷商詢問相關問題。若您要使用前端音源接腳，請移除 Pin5-6，Pin9-10的 Jumper。請注意，前端音源插座與後端音源插座只能擇一使用。

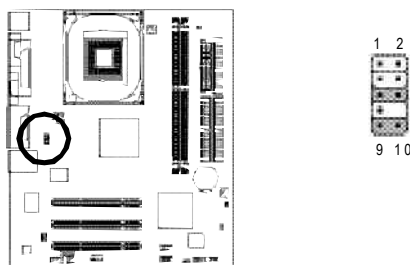

接腳	定義
1	MIC
2	接地腳
3	REF
4	電源
5	FrontAudio (R)
6	RearAudio (R)
7	Resened
8	無接腳
9	FrontAudio (L)
10	RearAudio (L)

11) CD_IN (光碟機音源插座)

光碟機音源插座：將 CD-ROM 或 DVD-ROM 的 CD 音源連接至此主機板內建音效卡中。

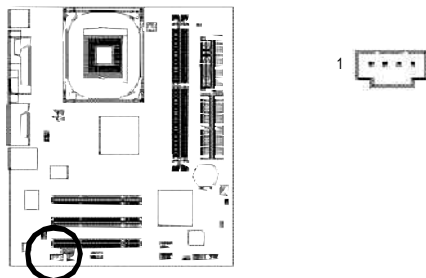

接腳	定義
1	左聲道音源輸入
2	接地腳
3	接地腳
4	右聲道音源輸入

12) SUR_CEN (中央聲道與重低音模組擴充插座)

您可以參考下列接腳定義，並聯絡相關代理商購買 SUR_CEN 連接排線套件。

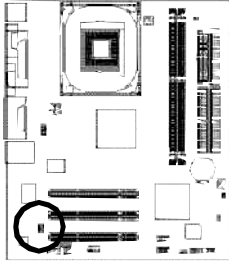

接腳	定義
1	SUROUTL
2	SUROUTR
3	接地腳
4	無接腳
5	CENTER_OUT
6	BASS_OUT

13) SPDIF_IO (SPDIF 輸入 / 輸出插座)

Sony/Philip Digital Interface Format 為新力 / 飛利浦所制定的數位介面格式，SPDIF 輸出能夠提供數位音效給外接的喇叭或者第三代音效編碼格式 (AC-3) 解壓縮成杜比數位格式。使用此功能時，須確認您的音響系統是否具有數位輸入 (SPDIF In) / 輸出 (SPDIF Out) 功能。您所使用的 SPDIF 套件是否與接腳定義吻合，並是否正確安裝；若安裝不當可能造成設備無法使用甚至於損毀。此 SPDIF 排線為選擇性的功能套件，建議您可以聯絡當地代理商購買。

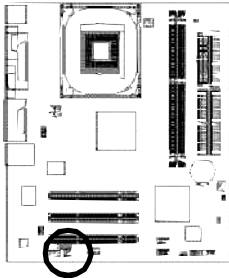

接腳	定義
1	VCC
2	無接腳
3	SPDIF
4	SPDIFI
5	接地腳
6	接地腳

14) F_USB1/F_USB2 (前端通用序列匯流排插座)

您所使用的前端 USB 套件是否與接腳定義吻合，並是否正確安裝；若安裝不當可能造成設備無法使用甚至於損毀。此前端 USB 排線為選擇性的功能套件，建議您可以聯絡當地代理商購買。

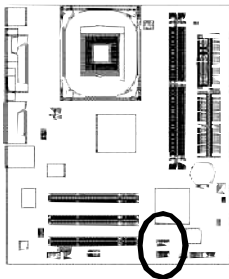

接腳	定義
1	電源
2	電源
3	USB Dx-
4	USB Dy-
5	USB Dx+
6	USB Dy+
7	接地腳
8	接地腳
9	無接腳
10	無作用

15) COMB (串列埠 B 插座)

您需注意所使用的 COMB 套件是否與接腳的定義吻合，並正確安裝，若安裝不當可能造成設備裝置無法使用甚至於損毀。此 COMB 連接排線為選擇性的功能套件，建議您可以聯絡當地代理商購買。

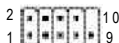
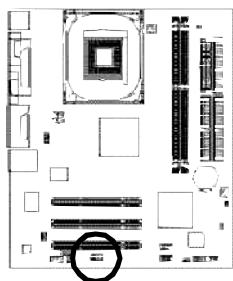

接腳	定義
1	NDCDB-
2	NSINB
3	NSOUTB
4	NDTRB-
5	接地腳
6	NDSRB-
7	NRTSB-
8	NCTSB-
9	NRIB-
10	無接腳

16) IR (紅外線插座)

當您使用紅外線接腳時，需要特別注意紅外線接腳是有方向性的，且紅外線搖控裝置配件為選購之套件，需另外購買，此主機板支援標準 IR 傳輸協定。您可以聯絡當地代理商購買套件。

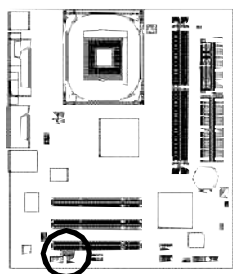

接腳	定義
1	+5V 電源
2	無接腳
3	接收資料腳
4	接地腳
5	傳輸資料腳

17) CI (電腦機殼被開啟偵測)

本主機板提供電腦機殼被開啟偵測功能，當您要使用此功能需搭配外接式偵測裝置。

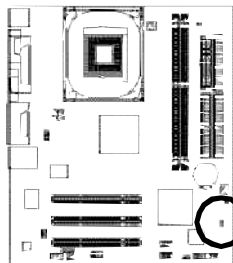

接腳	定義
1	訊號腳
2	接地腳

18) CLR_CMOS (清除 CMOS 資料功能接腳)

您可以透過此跳線將您主機板內 CMOS 的資料清除乾淨，回到最原始的設定。而為避免不當使用此功能，此跳線不附跳帽。如果您要使用 Clear CMOS 功能，請將 1-2Pin 短路。

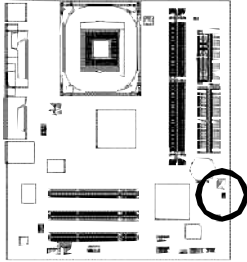

短路：清除 CMOS 內的資料



開路：一般運作

19) BAT (Battery電池)

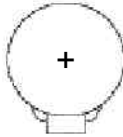
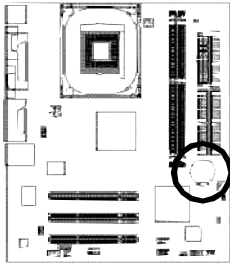

警告

- ❖ 如果電池有任何不正確的移除動作，將會產生危險。
- ❖ 如果需要更換電池時請更換相同廠牌、型號的電池。
- ❖ 有關電池規格及注意事項請參考電池廠商之介紹。

若您要清除 CMOS 內的資料：

1. 請先將電腦關機並拔除電源插座。
2. 將電池從主機板拆下並等待 30 秒。
3. 再將電池重新裝好。
4. 接上電源，即可開機。

第二章 BIOS 組態設定

BIOS(Basic Input and Output System)包含了 CMOS SETUP程式，供使用者依照需求而自行設定，使電腦正常工作，或執行特定的功能。

CMOS SETUP會將各項數據儲存於主機板上內建的CMOS SRAM中，當電源關閉時，則由主機板上的鋰電池繼續供應 CMOS SRAM 所需電力。

電源開啟後，BIOS在進行 POST (Power-On Self Test開機自我測試)時，按下鍵便可進入 BIOS的 CMOS SETUP主畫面中。如果您需要進階的BIOS設定，請在BIOS設定畫面按下 "Ctrl + F1" 即可。

當您第一次使用時，建議您將現有的BIOS先備份至一片可開機的磁片，預防日後需回覆至原始的設定。若您要更新BIOS，可以使用技嘉獨特的BIOS更新方法：Q-Flash™ 或 @BIOS™。

Q-Flash™讓使用者在不需進入任何作業系統，就可以輕鬆的更新或備份BIOS，因為它就在BIOS選單中。

@BIOS™則是在視窗模式下更新BIOS的軟體，透過與網際網路的連結，下載及更新最新版本BIOS。

操作按鍵說明

<↑、↓、←、→>	向上、向下、向左或向右移動色塊以選擇項目
<Enter>	確定選項
<Esc>	回到主畫面，或從主畫面中結束 SETUP 程式
<Page Up>	改變設定狀態，或增加欄位中之數值內容
<Page Down>	改變設定狀態，或減少欄位中之數值內容
<F1>	顯示所有功能鍵的相關說明
<F2>	可顯示目前設定項目的相關說明
<F5>	可載入該畫面原先所有項目設定(但不適用主畫面)
<F6>	可載入該畫面之 Fail-Safe 預設設定(但不適用主畫面)
<F7>	可載入該畫面之 Optimized 預設設定(但不適用主畫面)
<F8>	進入 Q-Flash 功能
<F9>	系統資訊
<F10>	儲存設定並離開 CMOS SETUP 程式

如何使用輔助說明

主畫面的輔助說明：

當您在SETUP主畫面時，隨著選項的移動，底下便跟著顯示：目前被選到的SETUP項目的主要設定內容。

設定畫面的輔助說明：

當您在設定各個欄位的內容時，只要按下<F1>鍵，便可得到該欄位的設定預設值及所有可以的設定值，如BIOS預設值或CMOS SETUP預設值，若欲跳離輔助說明視窗，只須按<Esc>鍵即可。

主畫面功能(BIOS 範例版本：E4)

進入CMOS SETUP設定畫面時，便可看到如下之主畫面。從主畫面中可以讓您選擇各種不同設定選單，您可以用上下左右鍵來選擇要設定的選項，按<Enter>鍵即可進入子選單。

CMOS Setup Utility-Copyright (C) 1984-2004 Award Software

<ul style="list-style-type: none"> ▶ Standard CMOS Features ▶ Advanced BIOS Features ▶ Integrated Peripherals ▶ Power Management Setup ▶ PnP/PCI Configurations ▶ PC Health Status ▶ Frequency/Voltage Control 	<ul style="list-style-type: none"> Top Performance Load Fail-Safe Defaults Load Optimized Defaults Set Supervisor Password Set User Password Save & Exit Setup Exit Without Saving
ESC: Quit	↑↓→←: Select Item
F8: Q-Flash	F10: Save & Exit Setup
Time, Date, Hard Disk Type...	



若在主畫面功能選項中，沒有找到您所需要的選項設定，請按"Ctrl + F1"進入進階 BIOS 畫面設定，作進一步搜尋。

- **Standard CMOS Features (標準 CMOS 設定)**
設定日期、時間、軟硬碟規格、及顯示器種類。
- **Advanced BIOS Features (進階 BIOS 功能設定)**
設定 BIOS 提供的特殊功能，例如開機磁碟優先順序、磁碟代號交換 等。
- **Integrated Peripherals (整合週邊設定)**
此設定畫面包括所有週邊設備的設定。如 IDE、SATA、USB、IEEE1394、COM port、LPT port、AC97 音效或內建網路 等的設定。
- **Power Management Setup (省電功能設定)**
設定 CPU、硬碟、螢幕等裝置的省電功能運作方式。
- **PnP/PCI Configuration (隨插即用與 PCI 組態設定)**
設定 ISA 之 PnP 即插即用介面以及 PCI 介面的相關參數。
- **PC Health Status (電腦健康狀態)**
系統自動偵測電壓，溫度及風扇轉速等。
- **Frequency/Voltage Control (頻率 / 電壓控制)**
設定控制 CPU 時脈及倍頻調整。
- **Top Performance (最高效能)**
如果您想使您的系統獲得最高效能，請將 "Top Performance" 設定為 "Enabled"。
- **Load Fail-Safe Defaults (載入 Fail-Safe 預設值)**
執行此功能可載入 BIOS 的 CMOS 設定預設值，此設定是比較保守，但較能進入開機狀態的設定值。
- **Load Optimized Defaults (載入 Optimized 預設值)**
執行此功能可載入最佳化的 CMOS 設定預設值，較能發揮主機板速度的設定。
- **Set Supervisor Password (管理者的密碼)**
設定一個密碼，並適用於進入系統或進入 SETUP 修改 CMOS 設定。
- **Set User Password (使用者密碼)**
設定一個密碼，並適用於開機使用 PC 及進入 BIOS 修改設定。

- **Save & Exit Setup (儲存並結束)**

儲存所有設定結果並離開SETUP程式，此時BIOS會重新開機，以便使用新的設定值，按<F10>鍵亦可執行本選項。

- **Exit Without Saving (結束 SETUP 程式)**

不儲存修改結果，保持舊有設定重新開機，按<ESC>亦可直接執行本選項。

標準 CMOS 設定

CMOS Setup Utility—Copyright (C) 1984–2004 Award Software
Standard CMOS Features

		Item Help
Date (mm:dd:yy)	Fri, Jan 9 2004	Menu Level▶ Change the day, month, year
Time (hh:mm:ss)	22:31:24	<Week> Sun. to Sat.
▶ IDE Primary Master	[None]	<Month> Jan. to Dec.
▶ IDE Primary Slave	[None]	<Day> 1 to 31 (or maximum allowed in the month)
▶ IDE Secondary Master	[None]	<Year> 1999 to 2098
▶ IDE Secondary Slave	[None]	
Drive A	[1.44M, 3.5"]	
Drive B	[None]	
Floppy 3 Mode Suport	[Disabled]	
Holt On	[All, But Keyboard]	
Base Memory	640K	
Extended Memory	127M	
Total Memory	128M	
↑↓→←: Move Enter: Select +/-/PU/PD: Value F10: Save ESC: Exit F1: General Help F5: Previous Values F6: Fail-Save Default F7: Optimized Defaults		

- **Date (mm:dd:yy) (日期設定) / Time (hh:mm:ss) (時間設定)**

設定電腦系統的日期/時間，日期格式為「星期，月/日/年」，時間是以24小時為計算單位，格式為「時：分：秒」。日期各欄位設定範圍如下：

- ▶ 星期 由目前設定的「月/日/年」自萬年曆公式推算出今天為星期幾，此欄位無法自行修改。
- ▶ 月(mm) 1到12月。
- ▶ 日(dd) 1到28/29/30/31日，視月份而定。
- ▶ 年(yy) 1999到2098年。

- **IDE Primary Master(Slave) / IDE Secondary Master(Slave)**

[第一 / 第二組(主要 / 次要)IDE設備參數設定]

▶ IDE HDD Auto-Detection 按下"Enter"鍵可以自動偵測硬碟的參數。

▶ IDE Primary Master(Slave) / IDE Secondary Master(Slave) 設定第一、第二組(主要 / 次要)IDE設備的參數。有以下三個選項。

- None 如果沒有安裝任何IDE設備，請選擇None，讓系統在開機時不需偵測硬碟，如此可以加快開機速度。
- Auto 讓BIOS在POST過程中自動偵測IDE各項參數。(預設值)
- Manual 使用者可以自行輸入各項參數。
- ▶ Access Mode 硬碟的使用模式。有以下四個選項：CHB/LBA/Large/Auto(預設值)

硬碟機的相關參數通常會標示在外殼上，使用者可以依據此數值填入。

- ▶ Cylinder 設定磁柱的數量。
- ▶ Head 設定磁頭的數量。
- ▶ Precomp 寫入 Precompensation。
- ▶ Landing Zone 磁頭停住的位置。
- ▶ Sector 磁區的數量。

☛ Drive A / Drive B (軟式磁碟機 A:/ B:種類設定)

- ▶▶ None 沒有安裝磁碟機請設定 None。
- ▶▶ 360K, 5.25" 5.25吋磁碟機, 360KB容量。
- ▶▶ 1.2M, 5.25" 5.25吋磁碟機, 1.2MB容量。
- ▶▶ 720K, 3.5" 3吋半磁碟機, 720KB容量。
- ▶▶ 1.44M, 3.5" 3吋半磁碟機, 1.44MB容量。
- ▶▶ 2.88M, 3.5" 3吋半磁碟機, 2.88MB容量。

☛ Floppy 3 Mode Support (支援日本常用之 3 Mode 規格軟碟)

- ▶▶ Disabled 沒有安裝任何 3 Mode 軟碟。
- ▶▶ Drive A A:安裝的是 3 Mode 軟碟。
- ▶▶ Drive B B:安裝的是 3 Mode 軟碟。
- ▶▶ Both A:與 B:安裝的都是 3 Mode 軟碟。

☛ Halt on (暫停選項設定)

當開機時,若POST偵測到異常,是否要提示,並等候處理?可選擇的項目有:

- ▶▶ No Errors 不管任何錯誤,均開機。
- ▶▶ All Errors 有任何錯誤均暫停等候處理。
- ▶▶ All, But Keyboard 有任何錯誤均暫停,等候處理,除了鍵盤以外。(預設值)
- ▶▶ All, But Diskette 有任何錯誤均暫停,等候處理,除了軟碟以外。
- ▶▶ All, But Disk/Key 有任何錯誤均提示,等候處理,除了軟碟、鍵盤以外。

☛ Memory (記憶體容量顯示)

目前主機板所安裝的記憶體皆由 BIOS之 POST(Power On Self Test)自動偵測,並顯示於 STANDARD CMOS SETUP 右下方。

▶▶ Base Memory : 傳統記憶體容量, PC 一般會保留 640KB 容量做為 MS-DOS 作業系統的記憶體使用空間。

▶▶ Extended Memory : 延伸記憶體容量,可做為延伸記憶體的容量有多少,一般是總安裝容量扣除掉 Base 及 Other Memory 之後的容量,如果數值不對,可能是有 Module 沒安裝好,請仔細檢查。

▶▶ Total Memory : 記憶體總容量,顯示您現在所使用的記憶體總容量。

進階 BIOS 功能設定

CMOS Setup Utility—Copyright (C) 1984–2004 Award Software
Advanced BIOS Features

		Item Help
First Boot Device	[Floppy]	Menu Level▶
Second Boot Device	[HDD-0]	Select Boot Device priority
Third Boot Device	[CDROM]	
Boot Up Floppy Seek	[Disabled]	
Password Check	[Setup]	
CPU Hyper-Threading #	[Enabled]	[Floppy]
Init Display First	[Onboard/AGP]	Boot from floppy
Graphics Aperture Size	[128MB]	
Graphics Share Memory	[8MB]	[LS120]
		Boot from LS120
		[HDD-0]
		Boot from First HDD
		[HDD-1]
		Boot from Second HDD

↑↓←→: Move Enter: Select +/-/PU/PD: Value F10: Save ESC: Exit F1: General Help
F5: Previous Values F6: Fail-Save Default F7: Optimized Defaults



"#當您安裝了 Intel® Pentium® 4 processor with HT Technology，系統將會自動偵測並顯示此選項。

First / Second / Third Boot Device (第一 / 二 / 三開機裝置)

系統會依據此順序搜尋開機裝置以進行開機，可設定的裝置如下，使用者可依欲開機的裝置選擇。

- ▶ Floppy 由軟碟機為第一優先的開機裝置。
- ▶ LS120 由 LS120 為第一優先的開機裝置。
- ▶ HDD-0 由 Primary Master 硬碟機為第一優先的開機裝置。
- ▶ HDD-1 由 Primary Slave 硬碟機為第一優先的開機裝置。
- ▶ HDD-2 由 Secondary Master 硬碟機為第一優先的開機裝置。
- ▶ HDD-3 由 Secondary Slave 硬碟機為第一優先的開機裝置。
- ▶ SCSI 由 SCSI 裝置為第一優先的開機裝置。
- ▶ CDROM 由光碟機為第一優先的開機裝置。
- ▶ ZIP 由 ZIP 為第一優先的開機裝置。
- ▶ USB-FDD 由 USB 軟碟機為第一優先的開機裝置。
- ▶ USB-ZIP 由 USB-ZIP 為第一優先的開機裝置。
- ▶ USB-CDROM 由 USB 光碟機為第一優先的開機裝置。
- ▶ USB-HDD 由 USB 硬碟機為第一優先的開機裝置。
- ▶ LAN 由網路卡為第一優先的開機裝置。
- ▶ Disabled 關閉此功能。

Boot Up Floppy Seek (開機時測試軟碟)

設定在開機時，POST 程式需不需要對軟碟機做 Seek 測試。

- ▶ Enabled 對軟碟機做 Seek 測試。
- ▶ Disabled 不必對軟碟機做 Seek 測試。(預設值)

Password Check (檢查密碼方式)

▶ System 論是開機或進入 CMOS SETUP 均要輸入密碼。

▶ Setup 只有在進入 CMOS SETUP 時才要求輸入密碼。(預設值)

若欲取消密碼設定，只要於 SETUP 內重新設定密碼時，不要按任何鍵，直接按 <Enter> 鍵使密碼成為空白，即可取消密碼的設定。

- ☛ **CPU Hyper-Threading #**
 - ▶ Enabled 啟動 CPU Hyper Threading 功能，此功能只適用於支援多工處理器模式的作業系統。(預設值)
 - ▶ Disabled 關閉此功能。
- ☛ **Init Display First (選擇開機顯示卡)**
 - ▶ Onboard/AGP 選擇由系統內建的顯示晶片開機。(預設值)
 - ▶ PCI 系統會從 PCI 顯示卡開機。
- ☛ **Graphics Memory Size (設定顯示晶片的記憶體大小)**
 - ▶ 128MB 設定內建顯示晶片可以使用的主記憶體為 128MB，以達到最好的顯示效能。(預設值)
 - ▶ Disabled 關閉此功能。
- ☛ **Graphics Share Memory**
 - ▶ 8MB 預先分配 8MB 系統記憶體至緩衝器。(預設值)
 - ▶ 1MB 預先分配 1MB 系統記憶體至緩衝器。

整合週邊設定

CMOS Setup Utility-Copyright (C) 1984-2004 Award Software
Integrated Peripherals

On-Chip Primary PCI IDE	[Enabled]	Item Help
On-Chip Secondary PCI IDE	[Enabled]	Menu Level▶
IDE1 Conductor Cable	[Auto]	
IDE2 Conductor Cable	[Auto]	
USB Controller	[Enabled]	
USB Keyboard Support	[Disabled]	If a hard disk controller card is used, set at Disabled
USB Mouse Support	[Disabled]	
AC97 Audio	[Auto]	[Enabled]
Onboard H/W LAN *	[Enabled]	Enable onboard IDE channel
Onboard Serial Port 1	[3F8/ IRQ4]	
Onboard Serial Port 2	[2F8/ IRQ3]	
UART Mode Select	[Normal]	[Disabled]
x UR2 Duplex Mode	Half	Disable onboard IDE channel
Onboard Parallel Port	[378/ IRQ7]	
Parallel Port Mode	[SPP]	
x ECP Mode Use DMA	3	
Game Port Address	[201]	
Midi Port Address	[330]	
Midi Port IRQ	[10]	
↑↓←→: Move Enter: Select +/-/PU/PD: Value F10: Save ESC: Exit F1: General Help F5: Previous Values F6: Fail-Save Default F7: Optimized Defaults		

- ☛ **On-Chip Primary IDE (晶片組內建第一個 channel 的 PCI IDE 介面)**
 - ▶ Enabled 使用晶片組內建第一個 channel 的 IDE 介面。(預設值)
 - ▶ Disabled 不使用。
- ☛ **On-Chip Secondary IDE (晶片組內建第二個 channel 的 IDE 介面)**
 - ▶ Enabled 使用晶片組內建第二個 channel 的 PCI IDE 介面。(預設值)
 - ▶ Disabled 不使用。
- ☛ **IDE1 Conductor Cable (IDE 1 排線設定)**
 - ▶ Auto 設定為自動偵測。(預設值)
 - ▶ ATA66/100 設定 IDE 1 排線為 ATA66/100 (請確定您所使用的 IDE 裝置及排線是符合 ATA66/100 規格)。

** 只有 8I845GVM-RZ 才有此功能。

- ▶▶ ATA33 設定 IDE1 排線為 ATA33(請確定您所使用的 IDE 裝置及排線是否符合 ATA33 規格)。
- ☞ **IDE2 Conductor Cable (IDE 2 排線設定)**
 - ▶▶ Auto 設定為自動偵測。(預設值)
 - ▶▶ ATA66/100 設定 IDE2 排線為 ATA66/100 (請確定您所使用的 IDE 裝置及排線是否符合 ATA66/100 規格)。
 - ▶▶ ATA33 設定 IDE2 排線為 ATA33 (請確定您所使用的 IDE 裝置及排線是否符合 ATA33 規格)。
- ☞ **USB Controller (USB 控制器)**
 - ▶▶ Enabled 開啟內建 USB 控制器。(預設值)
 - ▶▶ Disabled 關閉內建 USB 控制器。
- ☞ **USB Keyboard Support (支援 USB 規格鍵盤)**
 - ▶▶ Enabled 支援 USB 規格的鍵盤。(若在沒有支援 USB 裝置的作業系統上使用 USB 鍵盤，則請將此選項設為 Enabled)
 - ▶▶ Disabled 不支援 USB 規格的鍵盤。(預設值)
- ☞ **USB Mouse Support (支援 USB 規格滑鼠)**
 - ▶▶ Enabled 支援 USB 規格的滑鼠。(若在沒有支援 USB 裝置的作業系統上使用 USB 滑鼠，則請將此選項設為 Enabled)
 - ▶▶ Disabled 不支援 USB 規格的滑鼠。(預設值)
- ☞ **AC97 Audio (內建 AC97 音效)**
 - ▶▶ Auto 開啟 AC97 音效。(預設值)
 - ▶▶ Disabled 關閉 AC97 音效。
- ☞ **Onboard H/W LAN (內建硬體網路) ***
 - ▶▶ Disabled 關閉內建硬體網路的功能。
 - ▶▶ Enabled 開啟內建硬體網路的功能。(預設值)
- ☞ **Onboard Serial Port 1 (內建串列插座介面 1)**
 - ▶▶ Auto 由 BIOS 自動設定。
 - ▶▶ 3F8/IRQ4 指定內建串列插座 1 為 COM 1 且使用 3F8 位址 /IRQ4。(預設值)
 - ▶▶ 2F8/IRQ3 指定內建串列插座 1 為 COM 2 且使用 2F8 位址 /IRQ3。
 - ▶▶ 3E8/IRQ4 指定內建串列插座 1 為 COM 3 且使用 3E8 位址 /IRQ4。
 - ▶▶ 2E8/IRQ3 指定內建串列插座 1 為 COM 4 且使用 2E8 位址 /IRQ3。
 - ▶▶ Disabled 關閉內建串列插座 1。
- ☞ **Onboard Serial Port 2 (內建串列插座介面 2)**
 - ▶▶ Auto 由 BIOS 自動設定。
 - ▶▶ 3F8/IRQ4 指定內建串列插座 2 為 COM 1 且使用 3F8 位址 /IRQ4。
 - ▶▶ 2F8/IRQ3 指定內建串列插座 2 為 COM 2 且使用 2F8 位址 /IRQ3。(預設值)
 - ▶▶ 3E8/IRQ4 指定內建串列插座 2 為 COM 3 且使用 3E8 位址 /IRQ4。
 - ▶▶ 2E8/IRQ3 指定內建串列插座 2 為 COM 4 且使用 2E8 位址 /IRQ3。
 - ▶▶ Disabled 關閉內建串列插座 2。

** 只有 8I845GVM-RZ 才有此功能。

- ✧ **UART Mode Select (紅外線傳輸功能)**

設定內建的紅外線傳輸功能。紅外線傳輸是使用序列埠 2(Serial port 2)，所以若開啟紅外線功能則序列埠 2就會失效，不過別因此將序列埠 2設為 Disabled，否則紅外線的功能也會一併關閉。

 - ▶ IrDA 設定內建 I/O 晶片序列埠為 IrDA 模式。
 - ▶ ASKIR 設定內建 I/O 晶片序列埠為 ASKIR 模式。
 - ▶ Normal 不使用紅外線功能。(預設值)
- ✧ **UR2 Duplex Mode (紅外線傳輸模式)**

此選項必須當 UART Mode Select設為[ASKIR]或[IrDA]時才有作用。

 - ▶ Full 設定紅外線功能為全雙工模式。
 - ▶ Half 設定紅外線功能為半雙工模式。(預設值)
- ✧ **Onboard Parallel port (內建並列插座)**
 - ▶ 378/IRQ7 使用並指定內建並列插座位址為 378/IRQ7。(預設值)
 - ▶ 278/IRQ5 使用並指定內建並列插座位址為 278/IRQ5。
 - ▶ 3BC/IRQ7 使用並指定內建並列插座位址為 3BC/IRQ7。
 - ▶ Disabled 關閉內建的並列插座。
- ✧ **Parallel Mode (並列插座模式)**
 - ▶ SPP 使用一般的並列插座傳輸模式。(預設值)
 - ▶ EPP 使用 EPP (Enhanced Parallel Port)傳輸模式。
 - ▶ ECP 使用 ECP (Extended Capabilities Port)傳輸模式。
 - ▶ ECP+EPP 同時支援 EPP 及 ECP 模式。
- ✧ **ECP Mode Use DMA**
 - ▶ 3 設定 ECP Mode use DMA 為 3。(預設值)
 - ▶ 1 設定 ECP Mode use DMA 為 1。
- ✧ **Game Port Address**
 - ▶ 201 設定 Game Port Address 為 201。(預設值)
 - ▶ 209 設定 Game Port Address 為 209。
 - ▶ Disabled 關閉此功能。
- ✧ **Midi Port Address**
 - ▶ 300 設定 Midi Port Address 為 300。
 - ▶ 330 設定 Midi Port Address 為 330。(預設值)
 - ▶ Disabled 關閉此功能。
- ✧ **Midi Port IRQ**
 - ▶ 5 設定 Midi Port IRQ 為 5。
 - ▶ 10 設定 Midi Port IRQ 為 10。(預設值)

省電功能設定

CMOS Setup Utility-Copyright (C) 1984-2004 Award Software
Power Management Setup

		Item Help
ACPI Suspend Type	[S1 (POS)]	Menu Level▶
Soft-Off by PWR-BTTN	[Instant-Off]	[S1]
PME Event Wake Up	[Enabled]	Set suspend type to
ModemRingOn	[Enabled]	Power On Suspend under
Resume by Alarm	[Disabled]	ACPI OS
x Date (of Month) Alarm	Everyday	[S3]
x Time (hh:mm:ss) Alarm	0 : 0 : 0	Set suspend type to
Power On by Mouse	[Disabled]	Suspend to RAM under
Power On by Keyboard	[Disabled]	ACPI OS
x KB Power ON Password	Enter	
AC Back Function	[Soft-Off]	

↑↓←→: Move Enter: Select +/-/PU/PD: Value F10: Save ESC: Exit F1: General Help
F5: Previous Values F6: Fail-Save Default F7: Optimized Defaults

- ☛ **ACPI Suspend Type (系統進入休眠的模式)**
 - ▶▶ S1(POS) 設定 ACPI 省電模式為 S1/POS (Power On Suspend)。(預設值)
 - ▶▶ S3(STR) 設定 ACPI 省電模式為 S3/STR (Suspend To RAM)。
- ☛ **Soft-off by PWR-BTTN (關機方式)**
 - ▶▶ Instant-off 按一下電源開關鍵便立即關閉電源。(預設值)
 - ▶▶ Delay 4 Sec. 需按住電源開關鍵 4 秒後才會關閉電源。
- ☛ **PME Event Wake Up (電源管理事件喚醒功能)**

此功能要求您所使用的電源供應器供應的 +5VSB 電流至少需 1 安培以上。

 - ▶▶ Disabled 關閉電源管理事件喚醒功能。
 - ▶▶ Enabled 啟動電源管理事件喚醒功能。(預設值)
- ☛ **ModemRingOn (數據機開機)**
 - ▶▶ Disabled 不啟動數據機開機功能。
 - ▶▶ Enabled 啟動數據機開機功能。(預設值)
- ☛ **Resume by Alarm (定時開機)**

將此選項設定為 Enabled 並輸入日期時間，讓系統自動開機。

 - ▶▶ Disabled 不啟動此功能。(預設值)
 - ▶▶ Enabled 啟動此功能。

若啟動定時開機，則可設定以下時間：

 - ▶▶ Date (of Month) Alarm : Everyday, 1~31
 - ▶▶ Time (hh: mm: ss) Alarm : (0~23) : (0~59) : (0~59)
- ☛ **Power On By Mouse (滑鼠開機功能)**
 - ▶▶ Double Click 按兩次 PS/2 滑鼠左鍵開機。
 - ▶▶ Disabled 關閉此功能。(預設值)
- ☛ **Power On By Keyboard (鍵盤開機功能)**
 - ▶▶ Password 設定 1-5 個字元為鍵盤密碼來開機。
 - ▶▶ Disabled 關閉此功能。(預設值)
 - ▶▶ Keyboard 98 設定 Window s 98 鍵盤上的電源鍵來開機。

電腦健康狀態

CMOS Setup Utility-Copyright (C) 1984-2004 Award Software
PC Health Status

		Item Help
Reset Case Open Status	[Disabled]	
Case Opened	Yes	Menu Level▶
Vcore	OK	
DDR25V	OK	Don't reset case open status
+3.3V	OK	
+12V	OK	
Current CPU Temperature	33° C	Clear case open status at next boot
Current CPU FAN Speed	4440 RPM	
Current SYSTEM FAN Speed	0 RPM	
CPU Warning Temperature	[Disabled]	
CPU FAN Fail Warning	[Disabled]	
SYSTEM FAN Fail Warning	[Disabled]	

↑↓→←: Move	Enter: Select	+/-/PU/PD: Value	F10: Save	ESC: Exit	F1: General Help
F5: Previous Values	F6: Fail-Save Default	F7: Optimized Defaults			

Reset Case Open Status

- ▶ Disabled 不重新設定 Case Opened 狀況。(預設值)
- ▶ Enabled 重設 Case Opened 狀況。

Case Opened

如果您的電腦外殼是關閉的，"Case Opened" 這項值會是 "No"。
 如果您的電腦外殼曾經被打開，"Case Opened" 這項值會是 "YES"。
 如果您希望重設 "Case Opened" 的值，將 "Reset Case Open Status" 的值設為 "Enabled" 並重新開機即可。

Current Voltage(V) Vcore / DDR25V / +3.3V / +12V

- ▶ 自動偵測系統電壓狀態。

Current CPU Temperature

- ▶ 自動偵測 CPU 的溫度。

Current CPU/SYSTEM FAN Speed (RPM)

- ▶ 自動偵測 CPU/ 系統風扇的轉速。

CPU Warning Temperature

- ▶ Disabled 關閉此功能。(預設值)
- ▶ 60 °C / 140°F, 70 °C / 158°F, 80 °C / 176°F, 90 °C / 194°F
 監測 CPU 溫度於所選擇的溫度。

CPU FAN Fail Warning (CPU風扇故障警告功能)

- ▶ Enabled 啟動 CPU 風扇故障警告。
- ▶ Disabled 關閉 CPU 風扇故障警告。(預設值)

SYSEM FAN Fail Warning (系統風扇故障警告功能)

- ▶ Enabled 啟動系統風扇故障警告。
- ▶ Disabled 關閉系統風扇故障警告。(預設值)

頻率 / 電壓控制

CMOS Setup Utility-Copyright (C) 1984-2004 Award Software
Frequency/Voltage Control

CPU Clock Ratio	[15X]	Item Help
CPU Host Clock Control	[Disabled]	Menu Level▶
× CPU Host Frequency(Mhz)	100	
× PCI/AGP Divider	Disabled	
Host/DRAM Clock ratio	[Auto]	
Memory Frequency (Mhz)	266	
PCI/AGP Frequency (Mhz)	33/66	
↑↓←→: Move Enter: Select +/-/PU/PD: Value F10: Save ESC: Exit F1: General Help F5: Previous Values F6: Fail-Save Default F7: Optimized Defaults		



我們不建議您隨意使用此頁的功能，因為可能造成系統不穩，或者其它不可預期的結果。僅供電腦玩家使用。

⚠ CPU Clock Ratio

若您所使用的 CPU 有鎖頻，這個選項將不會顯示或是無作用。
(此選項會依 CPU 種類自動偵測)

使用 Willamette CPU : 8X-23X 預設值 : 14X

使用 C-Stepping P4 : 8X,10X-24X 預設值 : 15X

使用 Northwood CPU : 12X-24X 預設值 : 16X

⚠ CPU Host Clock Control

請特別注意，當您使用系統超頻時，有時候會造成不開機，如果是因為超頻而造成不開機時，請等候 20 秒系統會自動重新開機，並以最安全的模式開機。

▶ Disabled 關閉 CPU Host Clock 控制。(預設值)

▶ Enabled 啟動 CPU Host Clock 控制。

⚠ CPU Host Frequency (MHz)

選項只有在 "CPU Host Clock Control" 設為 Enabled 才能被設定。

▶ 100MHz ~ 355MHz 設定 CPU Host Clock 從 100MHz 到 355MHz。

如果您要使用 FSB400 的 Pentium 4 處理器，請將 "CPU Clock" 設為 100MHz，如果您要使用 FSB533 的 Pentium 4 處理器，請將 "CPU Clock" 設為 133MHz。

⚠ PCI/AGP Divider

選項只有在 "CPU Host Clock Control" 設為 Enabled 才能被設定。

▶ Disabled 關閉 PCI/AGP Divider 的功能。(預設值)

▶ PLL/16, 20, 24, 32, 40 設定 PCI/AGP frequency。

⚠ Host/DRAM Clock Ratio

當 FSB(Front Side Bus)為 400MHz 時：

▶ 2.66 Memory Frequency = Host clock x 2.66。

▶ Auto 自動偵測設定記憶模組頻率。(預設值)

當 FSB(Front Side Bus)為 533MHz 時：

- ▶▶ 2.0 Memory Frequency = Host clock x 2.0。
- ▶▶ 2.5 Memory Frequency = Host clock x 2.5。
- ▶▶ Auto 自動偵測設定記憶模組頻率。(預設值)

Memory Frequency (Mhz)

- ▶▶ 此數值依據您所設定的 CPU Host Frequency(Mhz)而定。

PCI/AGP Frequency (Mhz)

- ▶▶ 此數值依據您所設定的 PCI/AGP frequency 而定。

最高效能

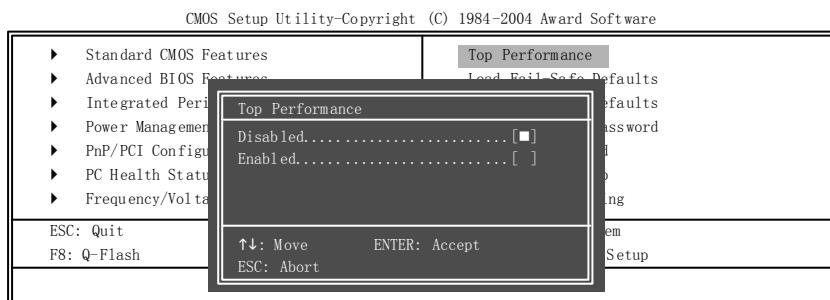

"Top Performance"能增加系統的執行速度。但不同的系統配置(包含硬體設備與OS)則會產生不同的效果。例如，有些硬體設備在執行 Windows XP時，會使系統變的不穩定，但在執行 Windows NT時卻能很穩定。因此，為避免發生上述的情形，當您的系統硬體效能不足時，我們建議您將"Top Performance"設定在"Disabled"。

- ▶▶ Disabled 關閉此功能。(預設值)
- ▶▶ Enabled 啟動最高效能功能。

載入 Fail-Safe 預設值

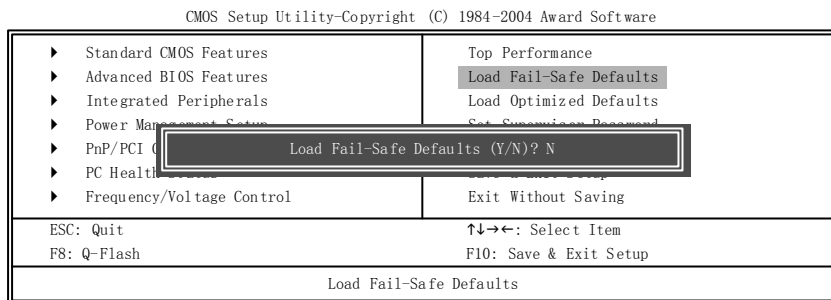

請按<Y>、<Enter>，即可載入 BIOS 預設值。如果系統出現不穩定的情況，不妨試試載入 Fail-Safe Defaults 看看能否正常。不過整個系統的各項效能都會變慢，因為 Fail-Safe Defaults 是為只求能開機所設定的預設值。

載入 Optimized 預設值

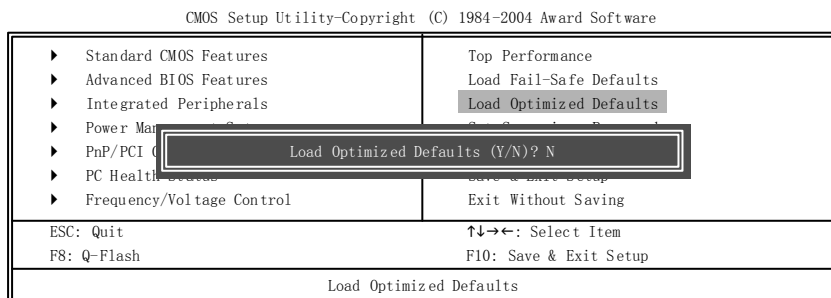

請按<Y>、<Enter>，即可載入出廠時的設定。若您曾修改了許多 CMOS 設定，最後覺得不太妥當，便可執行此功能，以求系統的穩定度。

設定管理者(Supervisor)/ 使用者(User)密碼

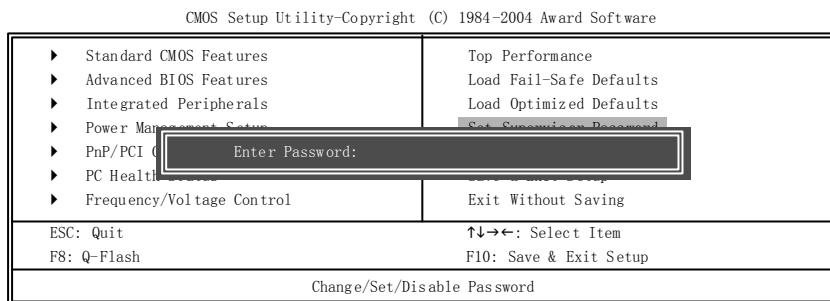

最多可以輸入8個字元，輸入完畢後按下Enter，BIOS會要求再輸入一次，以確定剛剛沒有打錯，若兩次密碼吻合，便將之記錄下來。如果您想取消密碼，只需在輸入新密碼時，直接按Enter，這時BIOS會顯示「PASSWORD DISABLED」，也就是關閉密碼功能，那麼下次開機時，就不會再被要求輸入密碼了。

Supervisor 密碼的用途

當您設定了 Supervisor 密碼時，如果「Advanced BIOS Features」中的 Password Check 項目設成 "Setup"，那麼開機後想進入 CMOS SETUP 就需輸入 Supervisor 密碼才能進入。

User 密碼的用途

當您設定了 User 密碼時，如果「Advanced BIOS Features」中的 Password Check 項目設成 SYSTEM，那麼一開機時，必需輸入 User 或 Supervisor 密碼才能進入開機程序。當您想進入 CMOS SETUP 時，如果輸入的是 USER Password，很抱歉，BIOS 是不會允許的，因為只有 Supervisor 可以進入 CMOS SETUP 中。

離開 SETUP 並儲存設定結果

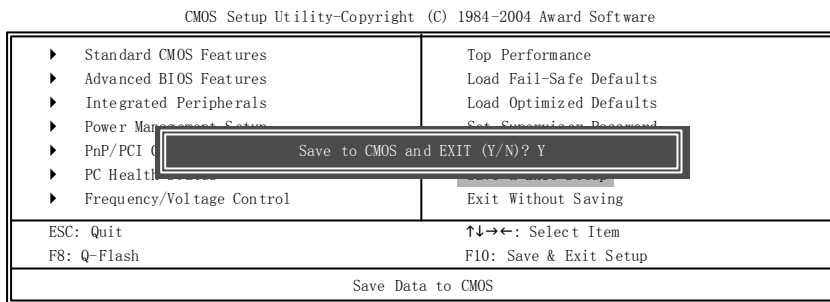

按下<Y>及<Enter>鍵，即可儲存所有設定結果到 RTC 中的 CMOS 並離開 Setup Utility。若不想儲存，則按<N>或<Esc>鍵即可回到主畫面中。

離開 SETUP 但不儲存設定結果

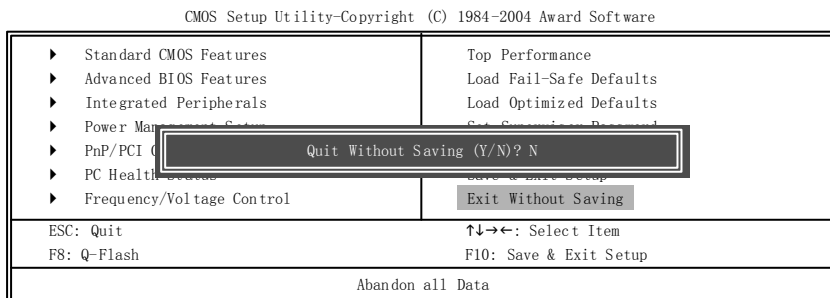

按下<Y>及<Enter>鍵，即離開 Setup Utility。若按<N>或<Esc>鍵即可回到主畫面中。

第三章 安裝驅動程式

安裝驅動程式



NOTE

以下安裝畫面為作業系統 Windows XP 下所示

將驅動程式光碟片置入光碟機中，光碟機將自動執行，請參考以下步驟進行安裝(若沒有自動執行該程式，請在"我的電腦"中雙擊光碟機圖示，並執行其中的setup.exe檔)。

安裝晶片組驅動程式

此頁顯示您的主機板所需要安裝之驅動程式。請點選所需安裝的項目來安裝驅動程式。或者，您可切換至 "Xpress Install"  安裝頁面，系統將自動為您安裝所需之驅動程式。

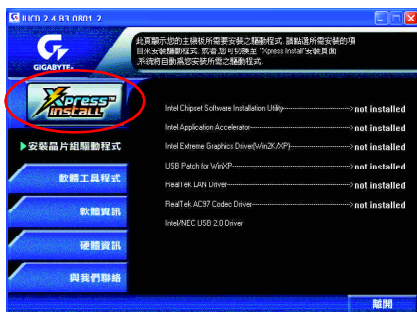

"Xpress Install" 全自動安裝所採用的是 "一觸即發" 的安裝介面。先點選所要安裝的驅動程式，並按下 "執行" 按鈕，系統會完全自動的為您安裝所點選的驅動程式。



我們建議您安裝此清單內的所有選項



NOTE

訊息：安裝部份的驅動程式時，您的系統會自動的重新開機。在重新開機後 "Xpress Install" 將會繼續安裝其他的驅動程式。

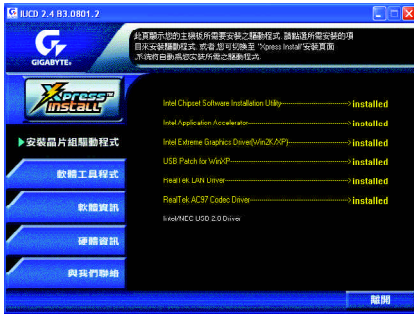

驅動程式安裝完成！
請您重新開啟電腦。

選項描述

- Intel Chipset Software Installation Utility
晶片組的安裝公用程式。
- Intel Application Accelerator
應用程式加速器改善儲存子系統及提高整體系統的效能。
- Intel Extreme Graphics Driver
安裝 Intel 845G/GL/GE/GV 繪圖驅動程式。
- USB Patch for WinXP
修正 USB 裝置在 Windows XP 時 S3(STR) 模式能完全支援。
- RealTek LAN Driver *
Realtek 10/100 81XX 系列晶片網路功能的驅動程式。
- RealTek AC97 Codec Driver
Intel® ICH/ICH2/ICH4/ICH5 AC97 的音效驅動程式。
- USB Driver Patch
幫助您解決在 Windows XP 中 USB 裝置的問題。
- Intel / NEC USB 2.0 Driver
建議您更換最新版本的驅動程式。



在 Windows XP 的作業系統下如果您要使用 USB 2.0 裝置請安裝 Windows Service Pack。安裝完成之後，在裝置管理員通用序列匯流排控制器之下可能會顯示“?”，請將此問號移除並重新開機。(系統會自動偵測 USB 2.0 驅動程式)

“*”只有 81845GVM-RZ 才有此功能。

與我們聯絡

您可以參考此頁資訊與台灣總公司或全球技嘉分公司聯絡

• 台灣

技嘉科技股份有限公司

地址：台北縣新店市寶強路6號

電話：886 (2) 8912-4888

傳真：886 (2) 8912-4004

技術支援：

<http://tw.giga-byte.com/TechSupport/ServiceCenter.htm>

非技術支援(業務/市場相關問題)：

<http://ggts.gigabyte.com.tw/nontech.asp>

網址：<http://www.gigabyte.com.tw>

• 美國

G.B.T. INC.

地址：17358 Railroad St, City of Industry, CA 91748.

電話：1 (626) 854-9338

傳真：1 (626) 854-9339

技術支援：

<http://www.giga-byte.com/TechSupport/ServiceCenter.htm>

非技術支援(業務/市場相關問題)：

<http://ggts.gigabyte.com.tw/nontech.asp>

網址：<http://www.giga-byte.com>

• 德國

G.B.T. Technology Trading GmbH

電話：49-40-2533040

49-01803-428468 (Tech.)

傳真：49-40-25492343 (Sales)

49-01803-428329 (Tech.)

技術支援：

<http://de.giga-byte.com/TechSupport/ServiceCenter.htm>

非技術支援(業務/市場相關問題)：

<http://ggts.gigabyte.com.tw/nontech.asp>

網址：<http://www.gigabyte.de>

• 日本

Nippon Giga-Byte Corporation

網址：<http://www.gigabyte.co.jp>

• 英國

G.B.T. TECH. CO. LTD.

電話：44-1908-362700

傳真：44-1908-362709

技術支援：

<http://uk.giga-byte.com/TechSupport/ServiceCenter.htm>

非技術支援(業務/市場相關問題)：

<http://ggts.gigabyte.com.tw/nontech.asp>

網址：<http://uk.giga-byte.com>

• 荷蘭

Giga-Byte Technology B.V.

地址：Verdunplein 8 5627 SZ, Eindhoven, The Netherlands

電話：+31 40 290 2088

NL Tech.Support：0900-GIGABYTE (0900-44422983, ☎0.2/M)

BE Tech.Support：0900-84034 (☎0.4/M)

傳真：+31 40 290 2089

技術支援：

<http://nz.giga-byte.com/TechSupport/ServiceCenter.htm>

非技術支援(業務/市場相關問題)：

<http://ggts.gigabyte.com.tw/nontech.asp>

網址：<http://www.giga-byte.nl>

• 中國

寧波中嘉科貿有限公司

技術支援：

<http://cn.giga-byte.com/TechSupport/ServiceCenter.htm>

非技術支援(業務/市場相關問題)：

<http://ggts.gigabyte.com.tw/nontech.asp>

網址：<http://www.gigabyte.com.cn>

北京

電話：86-10-82856054, 86-10-82856064, 86-10-82856094

傳真：86-10-82856575

成都

電話：86-28-85236930

傳真：86-28-85256822

廣州

電話：86-20-87586273

傳真：86-20-87544306

上海

電話：86-21-64737410

傳真：86-21-64453227

瀋陽

電話：86-24-23960918, 86-24-23960893

武漢

電話：86-27-87854385, 86-27-87854802

傳真：86-27-87854031

西安

電話：86-29-5531943

傳真：86-29-5539821



技嘉科技快速服務中心

●台北

營業時間：上午 11:00 ~ 晚上 9:00
(含星期六、日、國定例假日除外)
地址：台北市忠孝東路二段14號
電話：(02)2358-7250

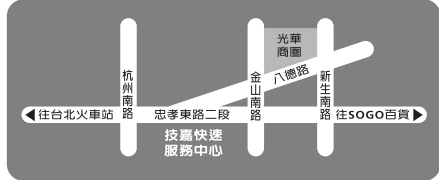

●桃園服務中心

星期一~星期五：上午 9:00 ~ 12:00，
下午 1:00 ~ 5:00 (國定例假日休息)
地址：桃園縣平鎮市南平路215號
電話：(03)439-6333 ext.1913、(03)403-0165

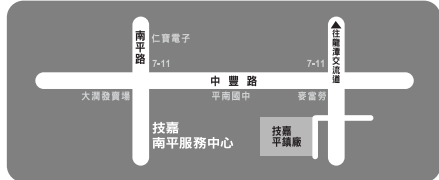

●新竹

營業時間：上午 11:00 ~ 晚上 9:00
(含星期六、日、國定例假日除外)
地址：新竹市光復路二段278號
電話：(03)572-5747



●台中

營業時間：上午 11:00 ~ 晚上 9:00
(含星期六、日、國定例假日除外)
地址：台中市公益路81號
電話：(04)2301-5511

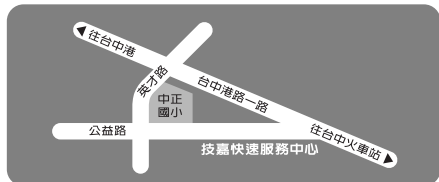

●高雄

營業時間：上午 11:00 ~ 晚上 9:00
(含星期六、日、國定例假日除外)
地址：高雄市建國二路51-1號
電話：(07)235-4340

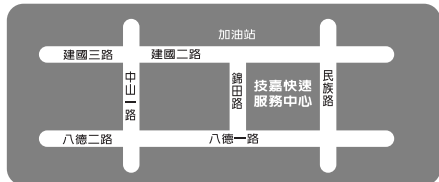

您可以至我們的台灣區服務網查詢更多的訊息：
<http://service.gigabyte.com.tw>