

FCC Compliance Statement:

<p>DECLARATION OF CONFORMITY Per FCC Part 2 Section 2.1077(a)</p> <p>FCC</p> <p>Responsible Party Name: G.R.T. INC. Address: 18385 Valley Blvd., Suite#A LA Puente, CA 91744 Phone/Fax No: (818) 854-9338/ (818) 854-9339</p> <p>hereby declares that the product Product Name: Mother Board Model Number: GA-6VTXE-A</p> <p>Conforms to the following specifications: FCC Part 15, Subpart B, Section 15.107(a) and Section 15.109(a), Class B Digital Device</p> <p>Supplementary Information: This device complies with part 15 of the FCC Rules. Operation is subject to the following two conditions: (1) This device may not cause harmful interference and (2) this device must accept any interference received, including that may cause undesired operation.</p> <p>Representative Person's Name: <u>ERIC LU</u> Signature: <u>Eric Lu</u> Date: <u>May 10, 2002</u></p>
--

This equipment has been tested and found to comply with limits for a Class B digital device, pursuant to Part 15 of the FCC rules. These limits are designed to provide reasonable protection against harmful interference in residential installations. This equipment generates, uses, and can radiate radio frequency energy, and if not installed and used in accordance with the instructions, may cause harmful interference to radio communications. However, there is no guarantee that interference will not occur in a particular installation. If this equipment does cause interference to radio or television equipment reception, which can be

determined by turning the equipment off and on, the user is encouraged to try to correct the interference by one or more of the following measures:

- Reorient or relocate the receiving antenna
- Move the equipment away from the receiver
- Plug the equipment into an outlet on a circuit different from that to which the receiver is connected
- Consult the dealer or an experienced radio/television technician for additional suggestions

You are cautioned that any change or modifications to the equipment not expressly approved by the party responsible for compliance could void Your authority to operate such equipment.

This device complies with Part 15 of the FCC Rules. Operation is subjected to the following two conditions 1) this device may not cause harmful interference and 2) this device must accept any interference received, including interference that may cause undesired operation.

Declaration of Conformity

We, Manufacturer/Importer
(full address)

G.B.T. Technology Trading GmbH
Ausschlagler Weg 41, 1F, 20537 Hamburg, Germany

declare that the product
(description of the apparatus, system, installation to which it refers)

Mother Board
GA-6VTXE-A

is in conformity with
(reference to the specification under which conformity is declared)
in accordance with 89/336 EEC-EMC Directive

- | | | | |
|---|--|---|--|
| <input type="checkbox"/> EN 55011 | Limits and methods of measurement of radio disturbance characteristics of industrial, scientific and medical (ISM) high frequency equipment | <input type="checkbox"/> EN 61000-3-2*
<input checked="" type="checkbox"/> EN60555-2 | Disturbances in supply systems caused by household appliances and similar electrical equipment "Harmonics" |
| <input type="checkbox"/> EN55013 | Limits and methods of measurement of radio disturbance characteristics of broadcast receivers and associated equipment | <input type="checkbox"/> EN61000-3-3*
<input checked="" type="checkbox"/> EN60555-3 | Disturbances in supply systems caused by household appliances and similar electrical equipment "Voltage fluctuations" |
| <input type="checkbox"/> EN 55014 | Limits and methods of measurement of radio disturbance characteristics of household electrical appliances, portable tools and similar electrical apparatus | <input checked="" type="checkbox"/> EN 50081-1
<input checked="" type="checkbox"/> EN 50082-1 | Generic emission standard Part 1: Residual, commercial and light industry
Generic immunity standard Part 1: Residual, commercial and light industry |
| <input type="checkbox"/> EN 55015 | Limits and methods of measurement of radio disturbance characteristics of fluorescent lamps and luminaries | <input type="checkbox"/> EN 55081-2 | Generic emission standard Part 2: Industrial environment |
| <input type="checkbox"/> EN 55020 | Immunity from radio interference of broadcast receivers and associated equipment | <input type="checkbox"/> EN 55082-2 | Generic immunity standard Part 2: Industrial environment |
| <input checked="" type="checkbox"/> EN 55022 | Limits and methods of measurement of radio disturbance characteristics of information technology equipment | <input type="checkbox"/> ENV 55104 | Immunity requirements for household appliances tools and similar apparatus |
| <input type="checkbox"/> DIN VDE 0855
<input type="checkbox"/> part 10
<input type="checkbox"/> part 12 | Cabled distribution systems; Equipment for receiving and/or distribution from sound and television signals | <input type="checkbox"/> EN 50091- 2 | EMC requirements for uninterruptible power systems (UPS) |
| <input checked="" type="checkbox"/> CE marking | |  (EC conformity marking) | |

The manufacturer also declares the conformity of above mentioned product with the actual required safety standards in accordance with LVD 73/23 EEC

- | | | | |
|-----------------------------------|---|-------------------------------------|---|
| <input type="checkbox"/> EN 60065 | Safety requirements for mains operated electronic and related apparatus for household and similar general use | <input type="checkbox"/> EN 60950 | Safety for information technology equipment including electrical business equipment |
| <input type="checkbox"/> EN 60335 | Safety of household and similar electrical appliances | <input type="checkbox"/> EN 50091-1 | General and Safety requirements for uninterruptible power systems (UPS) |

Manufacturer/Importer

(Stamp)

Date : May. 10, 2002

Signature : Rex Lin
Name : Rex Lin

6VTXE(-A)
Socket 370 處理器主機板

中文安裝手冊

Socket 370 處理器主機板
REV. 1004
12MC-6VTXE-1004

使用手冊之組織架構

此安裝手冊是依下列章節組織而成：

1) 版本修改摘要	使用手冊版本修改資訊
2) 清點附件	產品盒內附件清單
3) 特色摘要	主機板詳細資訊和規格
4) 硬體設定	主機板安裝指南
5) 晶片組功能方塊圖	晶片組功能方塊圖
6) BIOS 功能設定	BIOS 功能設定指南
7) 附錄	參考資料

目 錄

版本修改摘要	P.1
清點附件	P.2
特色彙總	P.3
6VTXE(-A)主機板的元件配置圖	P.5
CPU 速度設定 / 插座及接腳設定的快速安裝指南目錄	P.7
晶片組功能方塊圖	P.25
記憶體安裝指南	P.26
BIOS 功能設定目錄	P.27

版本修改摘要

版本	修改摘要	日期
1.0	6VTXE 主機板中文安裝手冊首版發行。	Aug .2001
1.0	6VTXE 主機板中文安裝手冊第二版發行。	Oct .2001
1.0	6VTXE 主機板中文安裝手冊第三版發行。	Jan .2002
1.0	6VTXE(-A)主機板中文安裝手冊第四版發行。	May .2002

本手冊所有提及之商標與名稱皆屬該公司所有。

本手冊若有任何內容修改，恕不另行通知。

主機板上的任何貼紙請勿自行撕毀,否則會影響到產品的保固服務。

清點附件

- 6VTXE(-A) 主機板一片
- 軟、硬碟插座排線各一條
- 主機板驅動程式光碟片
- 6VTXE(-A) 中文使用手冊

特色彙總

規格	<ul style="list-style-type: none"> 主機板採四層設計 ATX 規格 30.5 公分 x 18 公分
CPU	<ul style="list-style-type: none"> Socket 370 處理器 支援最新 Pentium III 中央處理器(FC-PGA 及 FC-PGA2 封裝方式) Supports Celeron processors in FC-PGA package Supports 66/100/133MHz system bus frequency Can't support processor with Vcore above 1.8V 2nd 快取記憶體取決於 CPU
晶片組	<ul style="list-style-type: none"> VT82C694T (VIA Apollo Pro 133T) VT82C686B
時脈產生器	<ul style="list-style-type: none"> ICS 9248DF-39 支援 66/100/133 MHz system bus speeds (PCI 33MHz) 75/83/112/124/140/150 MHz system bus speeds (PCI 44MHz) (保留)
記憶體	<ul style="list-style-type: none"> 3 168-pin DIMM 插槽 支援 PC-100 / PC-133 SDRAM 及 VCM SDRAM 最高可支援到 1.5 GB 僅支援 3.3V SDRAM DIMM 支援 72 位元 ECC 類型 DIMM 模組
I/O 控制器	<ul style="list-style-type: none"> VT82C686B
擴充槽	<ul style="list-style-type: none"> 1 個 AGP 擴充槽, 支援 2X/4X mode 及迎合 AGP 2.0 5 個 32-bit 的 PCI 2.2 Bus 擴充槽 1 個 AMR (Audio Modem Riser) 擴充槽 1 個 ISA 擴充槽
內建 IDE	<ul style="list-style-type: none"> IDE 控制器內建在 VIA VT82C686B PCI 晶片內, 提供 PIO, Bus Master (Ultra DMA/33 及 ATA 66/ATA100) 操作模式的 IDE HDD/CD-ROM 可連接四個 IDE 裝置
內建周邊設備	<ul style="list-style-type: none"> 1 個軟碟插座支援兩台磁碟機 (360K, 720K, 1.2M, 1.44M 及 2.88M bytes) 1 個並列插座可支援 SPP/EPP/ECP 模式 2 個串列插座 (COM A 及 COM B) 2 個 USB 插座 1 個遠紅外線傳輸

續下頁...

硬體監控	<ul style="list-style-type: none">• CPU/系統風扇轉速偵測• CPU/系統溫度偵測• 系統電壓自動偵測(Vcore, Vcc3, Vcc, +12V)• ACPI 電源管理模式偵測 CPU 過溫自動關機
內建音效晶片	<ul style="list-style-type: none">• SigmaTel 9721T CODEC• AUX_IN / CD_IN / GAME Port / Line_In / Line_Out / MIC_In
PS/2 插座	<ul style="list-style-type: none">• PS/2[®] 鍵盤連接埠及 PS/2[®] 滑鼠連接埠
BIOS	<ul style="list-style-type: none">• 使用經授權 AMI BIOS, 2M bit 快閃記憶體
附加特色	<ul style="list-style-type: none">• 包含 2 個散熱風扇電源接腳• 鍵盤過電流保護• 支援網路喚醒功能(WOL)• 支援內建/外建數據機喚醒功能

6VTXE(-A) 主機板的元件配置圖

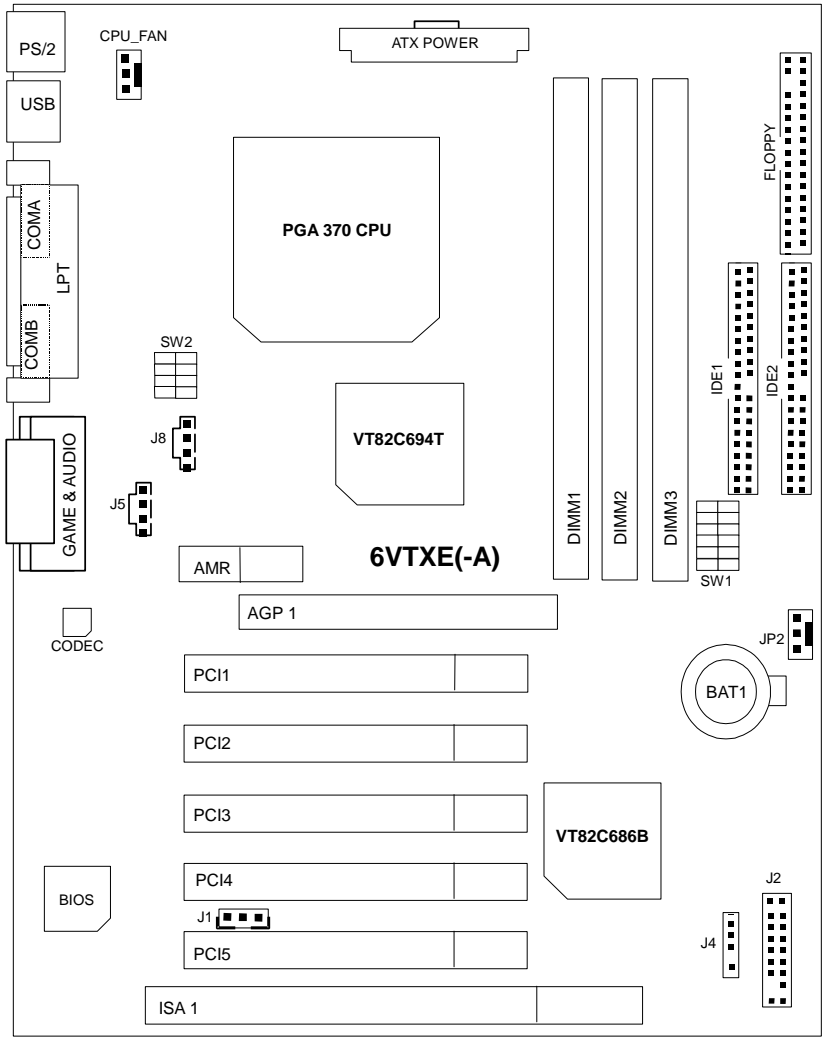

☞ CPU速度設定 / 插座及接腳設定的快速安裝指南目錄	Page
CPU速度設定	P.7
插座	P.16
COM A 串列插座/ COM B 串列插座/ LPT 並列插座	P.16
遊戲搖桿及音源插座	P.16
USB 規格插座	P.17
PS/2 鍵盤及PS/2 滑鼠插座	P.17
CPU_FAN (CPU散熱風扇電源接腳)	P.18
SYS_FAN (系統散熱風扇電源接腳)	P.18
ATX 電源插座	P.19
Floppy (軟碟插座)	P.19
第一組IDE 1插座 / 第二組IDE 2插座	P.20
J1 (網路遠端開機)	P.20
J4(紅外線接腳)	P.21
J5 (AUX_IN接腳)	P.21
J8 (CD Audio Line In)光碟機音源接腳	P.22
接腳定義說明	P.23
J2 (2x11 Pins 接腳)說明	P.23
電池	P.24

CPU 速度設定

系統速度可以選擇設定為 66, 100, 133MHz及Auto。您可以選擇系統速度(SW1)並使用DIP SWITCH (SW2) 來設定CPU速度。所支援CPU的頻率從 500 - 1G Hz.

Set System Bus Speed

SW1:

O : ON, X : OFF

CPU (MHz)	1	2	3	4	5	6	PCI(MHz)
Auto	X	X	X	X	O	O	33.3
66	O	O	X	X	X	X	33.3
75	O	O	O	X	X	X	37.5
83	O	O	X	O	X	X	41.6
100	O	X	X	X	X	X	33.3
112	O	X	O	X	X	X	37.3
124	X	X	X	O	X	X	31
133	X	X	X	X	X	X	33.3
140	X	X	O	O	X	X	35
150	X	X	O	X	X	X	37.5

●*請注意主機板上DIP SWITCH (SW2)設定的倍頻及外頻，需要和CPU的倍頻及外頻相符合，否則易造成系統當機。

SW2:

FREQ. RATIO	DIP SWITCH			
	1	2	3	4
X3	O	X	O	O
X3.5	X	X	O	O
X4	O	O	X	O
X4.5	X	O	X	O
X5	O	X	X	O
X5.5	X	X	X	O
X6	O	O	O	X
X6.5	X	O	O	X
X7	O	X	O	X
X7.5	X	X	O	X
X8	O	O	X	X
X8.5	O	X	O	O
X9	X	X	O	O
X9.5	X	O	O	O
X10	X	O	X	X
X10.5	O	O	X	O
X11	O	X	X	X
X11.5	X	O	X	O

X12	O	X	X	O
X13	X	X	X	O
X14	O	O	O	X
X15	X	O	O	X
X16	O	X	O	X

☞ 外頻為Auto的接腳設定:

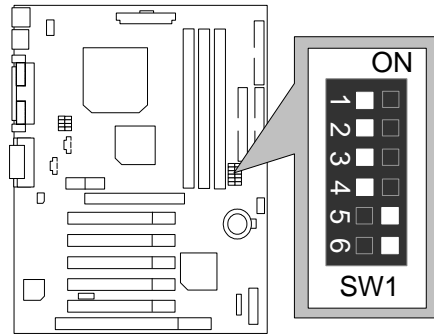

★注意:

1. 如果您使用外頻為 66, 100, 133MHz 的 CPU, 我們建議您將系統速度設定為"Auto"
2. 我們不建議您設定 112 / 124 / 142 / 150MHz, 因為那不屬於硬體標準規格範圍. 如果您要將系統速度設定為 112 / 124 / 142 / 150MHz, 請依據您的硬體規格設定, 例如: CPU, 顯示卡, 記憶體, 硬碟來設定。

1. Celeron™ 533/ 66 MHz FSB

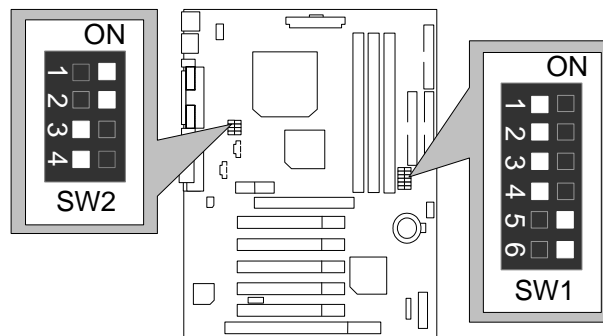

2. Celeron™ 566/ 66 MHz FSB

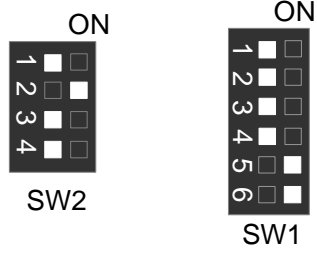

3. Celeron™ 600/ 66 MHz FSB

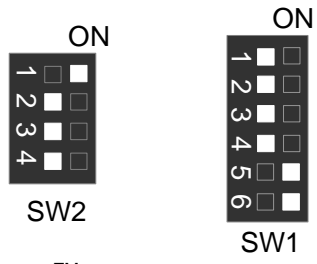

4. Celeron™ 633/ 66 MHz FSB

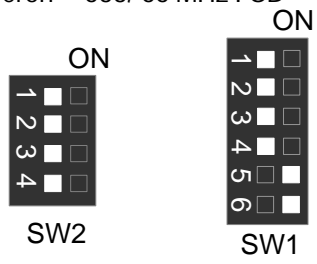

5. Celeron™ 667/ 66 MHz FSB

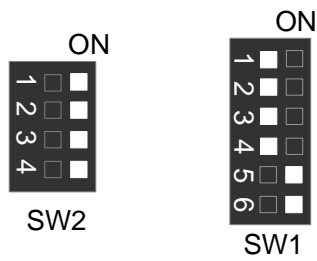

6. Celeron™ 700/ 66 MHz FSB

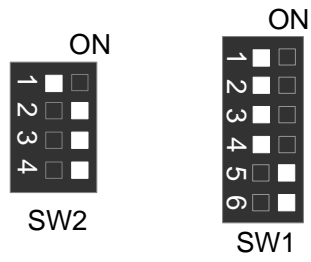

7. Cyrix® III 550/ 100MHz FSB (Optional)

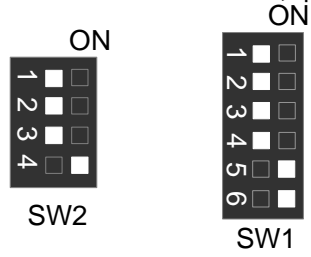

8. Cyrix® III 533 / 133 MHz FSB (Optional)

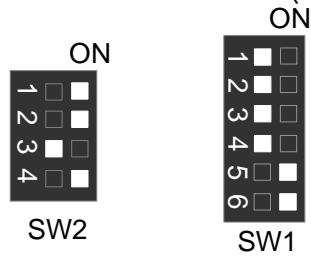

9. Cyrix® III 600/ 133 MHz FSB (Optional)

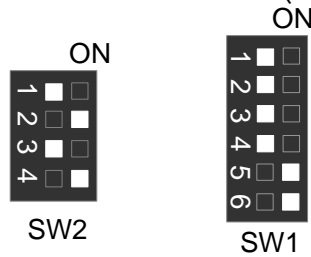

10. Cyrix® III 733/133MHz FSB

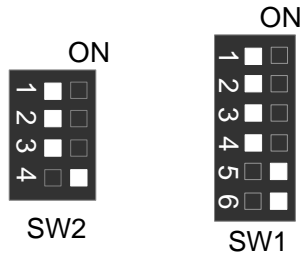

11. Cyrix® III 800/133MHz FSB

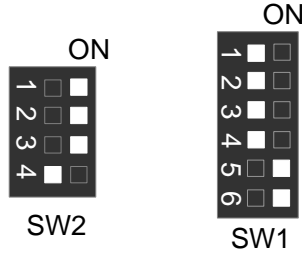

12. Pentium® !!! 500/100MHz FSB

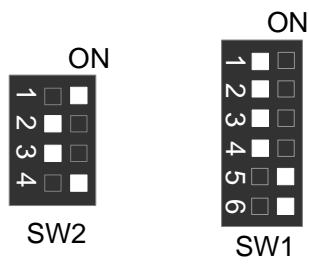

13. Pentium® !!! 550/100MHz FSB

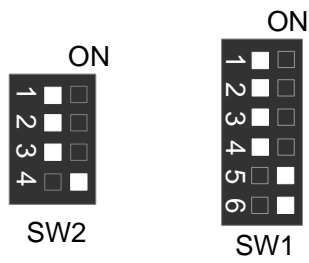

14. Pentium® !!! 600/100MHz FSB

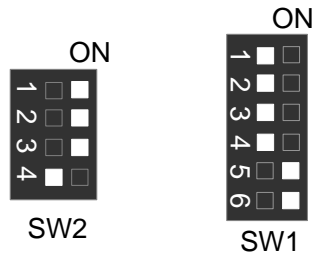

15. Pentium® !!! 650/100MHz FSB

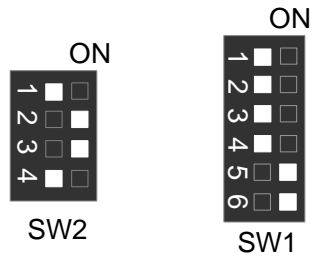

16. Pentium® !!! 700/100MHz FSB

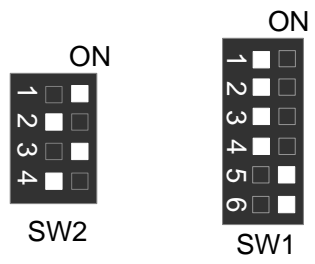

17. Pentium® !!! 750/100MHz FSB

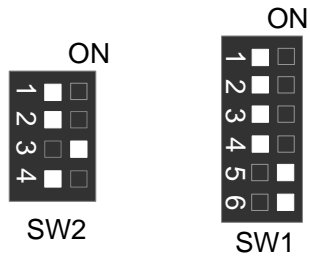

18. Pentium® !!! 800/100MHz FSB

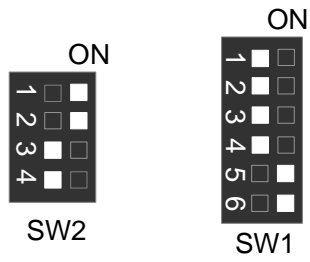

19. Pentium® !!! 850/100MHz FSB

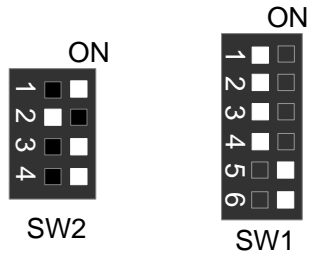

20. Pentium® !!! 533/133MHz FSB

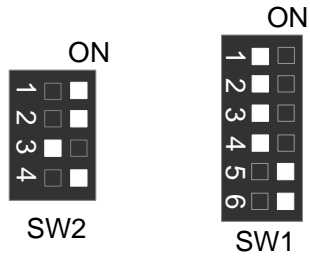

21. Pentium® !!! 600/133 MHz FSB

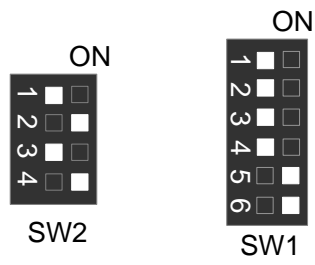

22. Pentium® !!! 667/133MHz FSB

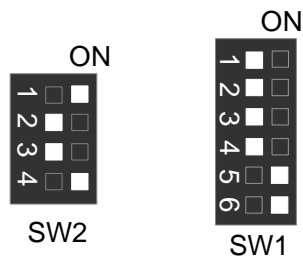

23. Pentium® !!! 733/133MHz FSB

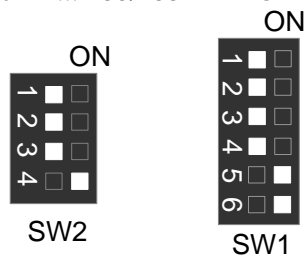

24. Pentium® !!! 800/133MHz FSB

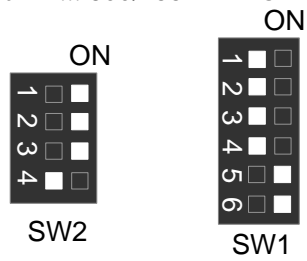

25. Pentium® !!! 866/133MHz FSB

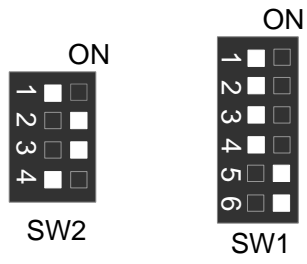

26. Pentium® !!! 933/133MHz FSB

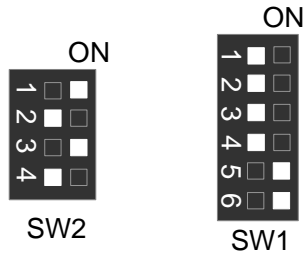

27. Pentium® !!! 1G Hz /133MHz FSB

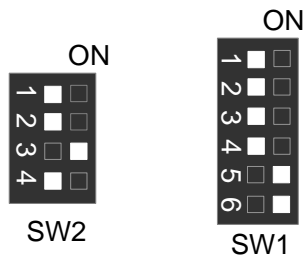

插座

COM A 串列插座 / COM B 串列插座 / LPT 並列插座

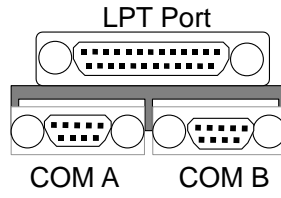
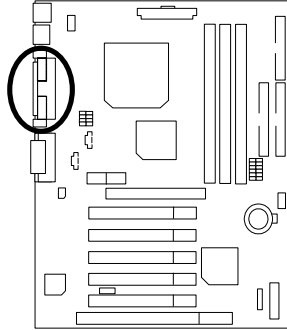

遊戲搖桿及音源插座

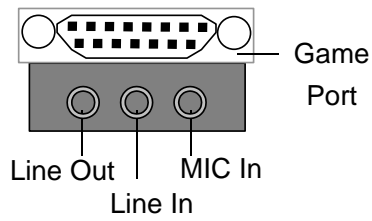
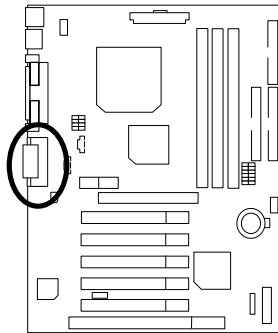

USB 規格插座

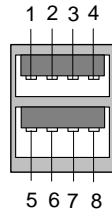
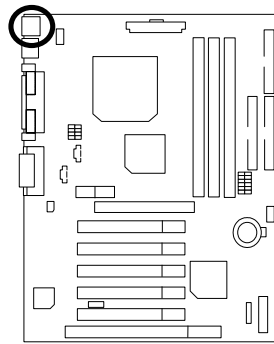

接腳	定義
1	USB V0
2	USB D0-
3	USB D0+
4	接地線
5	USB V1
6	USB D1-
7	USB D1+
8	接地線

PS/2 鍵盤及 PS/2 滑鼠插座

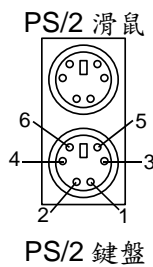
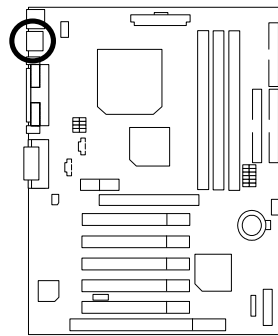

PS/2 鍵盤/滑鼠	
接腳	定義
1	資料訊號線
2	無作用
3	接地線
4	VCC(+5V)
5	時脈
6	無作用

CPU_FAN: CPU 散熱風扇電源接腳

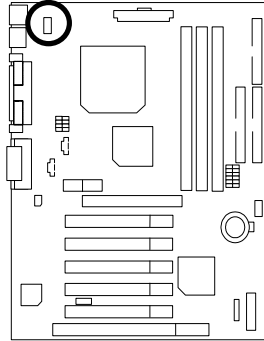

接腳	定義
1	接地線
2	+12V
3	偵測訊號線

SYS_FAN: 系統散熱風扇電源接腳

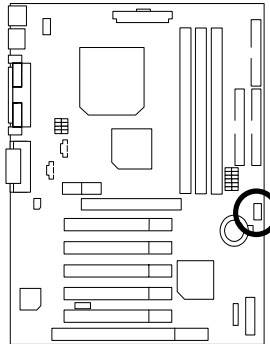

接腳	定義
1	接地線
2	+12V
3	無作用

ATX 電源插座

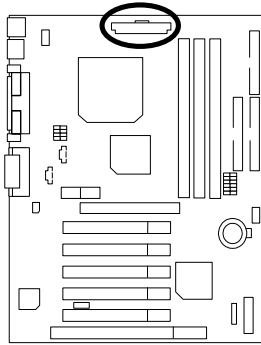

20										11
10										1

接腳	定義
3,5,7,13, 15-17	接地線
1,2,11	3.3V
4,6,19,20	VCC
10	+12V
12	-12V
18	-5V
8	電源良好訊號
9	5V SB stand by+5V
14	PS-ON(Soft On/Off)

Floppy: 軟碟插座

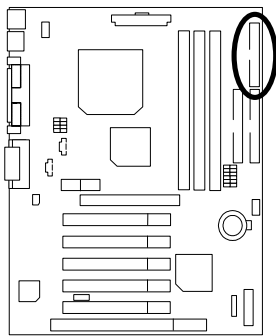

紅色線



第一組 IDE 1 插座 / 第二組 IDE 2 插座

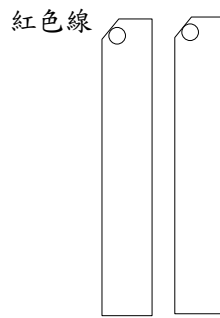
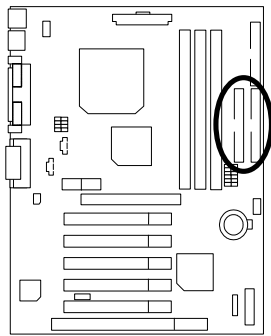

J1: 網路遠端開機

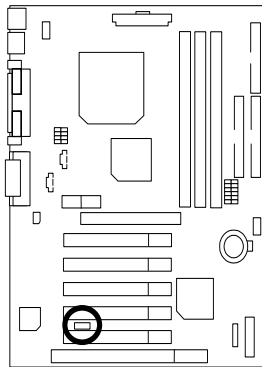

接腳	定義
1	+5VSB
2	接地線
3	訊號線

J4 IR:紅外線接腳

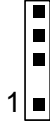
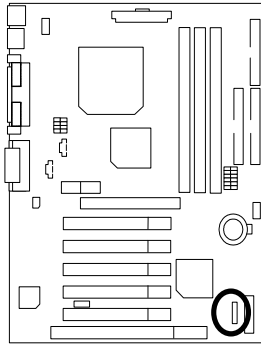

接腳	定義
1	VCC (+5V)
2	無作用
3	IR 資料輸入端
4	接地線
5	IR 資料輸出端

J5: AUX_IN接腳

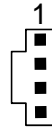
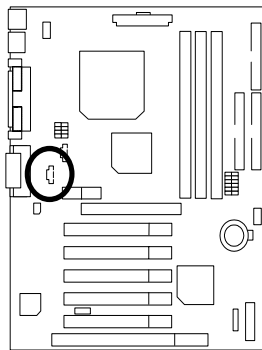

接腳	定義
1	AUX-L
2	接地線
3	接地線
4	AUX-R

J8: CD Audio Line In (光碟機音源線接腳)

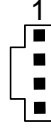
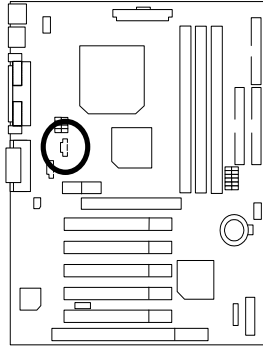

接腳	定義
1	CD-L
2	接地線
3	接地線
4	CD-R

接腳定義說明

J2: 2x11 Pins 接腳說明

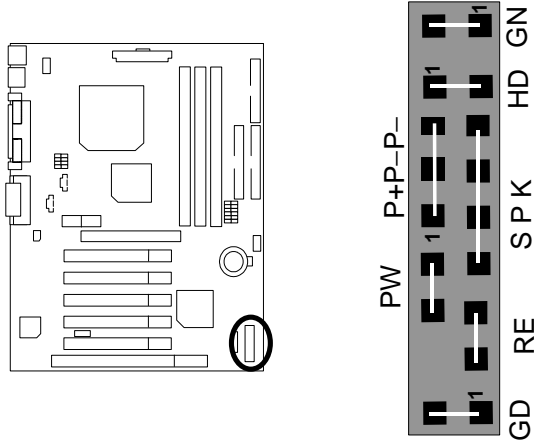

GN：省電模式開關 (Green Switch)	開路：一般運作 短路：進入省電模式
GD：省電模式指示燈 (Green LED)	接腳 1：LED 燈號正極(+) 接腳 2：LED 燈號負極(-)
HD：硬碟存取指示燈接頭 (IDE Hard Disk Active LED)	接腳 1：LED 燈號正極(+) 接腳 2：LED 燈號負極(-)
SPK：內建蜂鳴器 (Speaker Connector)	接腳 1：電源線VCC(+) 接腳 2- 接腳 3：無作用 接腳 4：資料輸出線(-)
RE：重置開關接頭 (Reset Switch)	開路：一般運作 短路：強迫系統重新開機
P+P-P-：電源指示燈 (Power LED)	接腳 1：LED 燈號正極(+) 接腳 2：LED 燈號負極(-) 接腳 3：LED 燈號負極(-)
PW：按鍵開/關機 (Soft Power Connector)	開路：一般運作 短路：啟動電源開關

BAT1: 電池

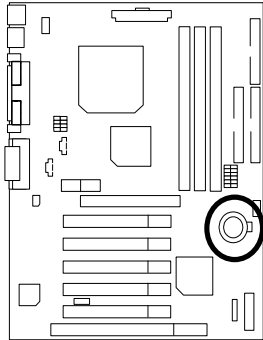

警告

- 如果電池有任何不正確的移除動作，將會產生危險。
- 如果需要更換電池時請更換相同廠牌、型號的電池。
- 有關電池規格及注意事項請參考電池廠商之介紹。

晶片組功能方塊圖

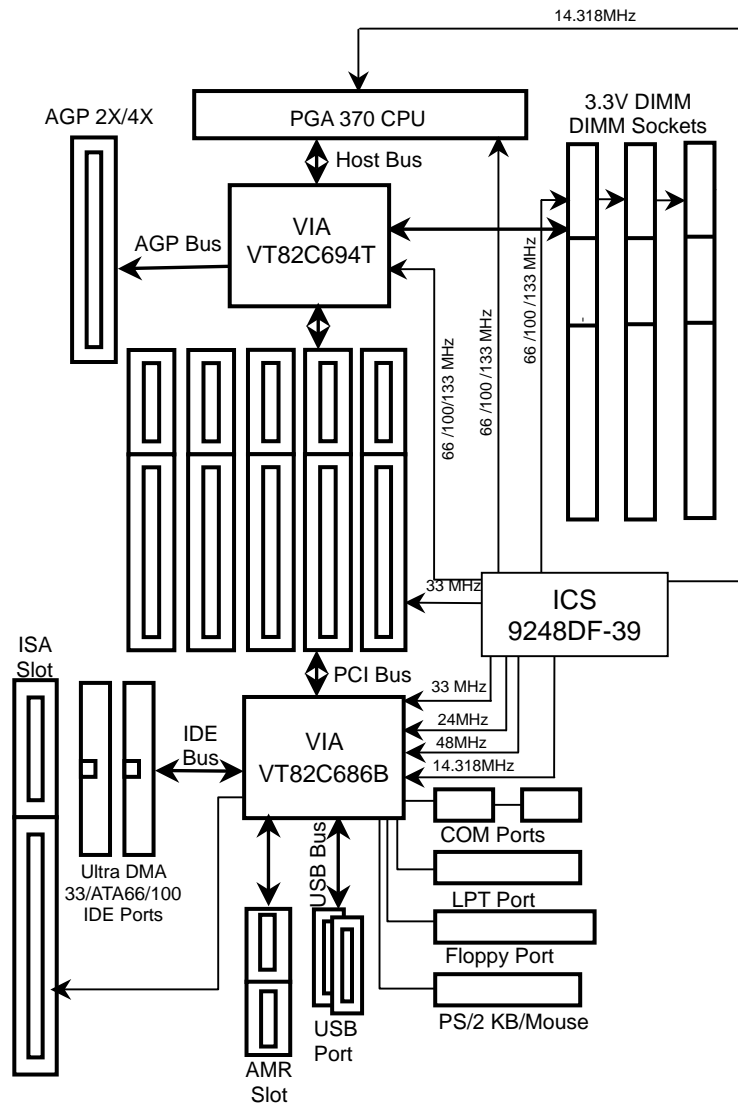

記憶體安裝指南

6VTXE(-A)主機板有3個(DIMM)擴充槽. BIOS 會自動偵測記憶體的規格及其大小. 安裝記憶體只需將DIMM插入其插槽內即可, 由於記憶體模組有兩個凹痕, 所以只能以一個方向插入, 在不同的插槽, 記憶體大小可以不同.

記憶體安裝組合如下表:

DIMM	168-pin SDRAM DIMM Modules	
DIMM1	支援 16 / 32 / 64 / 128 / 256 / 512MB	X 1 pcs
DIMM2	支援 16 / 32 / 64 / 128 / 256 / 512MB	X 1 pcs
DIMM3	支援 16 / 32 / 64 / 128 / 256 / 512MB	X 1 pcs

★最大支援記憶體 (Max 1.5GB)

6VTXE(-A) 主機板

 BIOS 組態設定目錄	Page
主畫面功能	P.29
標準CMOS設定	P.31
BIOS功能設定	P.34
晶片組的特性設定	P.36
省電功能設定	P.39
隨插即用與 PCI 組態設定	P.42
載入 Fail-Safe 預設值	P.44
載入 Optimized 預設值	P.45
整合週邊設定	P.46
硬體監視設定	P.50
設定管理者(Supervisor)/使用者(User)密碼	P.52
自動偵測 IDE 硬碟	P.53
離開 SETUP 並儲存設定結果	P.54
離開 SETUP 但不儲存設定結果	P.55

BIOS 組態設定

基本上主機板所附 AMI BIOS 便包含了 CMOS SETUP 程式，以供使用者自行依照需求，設定不同的數據，使電腦正常工作，或執行特定的功能。

CMOS SETUP 會將各項數據儲存於主機板上內建的 CMOS SRAM 中，當電源關閉時，則由主機板上的鋰電池繼續供應 CMOS SRAM 所需電力。

當電源開啟之後，BIOS 開始進行 POST (Power On Self Test 開機自我測試) 時，按下 鍵便可進入 AMI BIOS 的 CMOS SETUP 主畫面中。

如果您來不及在 POST 過程中按下 鍵順利進 CMOS SETUP，那麼可以補按 <Ctrl> + <Alt> + 暖開機或按下機殼上的 Reset 按鈕，以重新開機再次進 POST 程序，再按下 鍵進入 CMOS SETUP 程式中。

操作按鍵說明

↑ (向上鍵)	移到上一個項目
↓ (向下鍵)	移到下一個項目
← (向左鍵)	移到左邊的項目
→ (向右鍵)	移到右邊的項目
Esc 鍵	回到主畫面，或從主畫面中結束 SETUP 程式
Page Up 鍵	改變設定狀態，或增加欄位中之數值內容
Page Down 鍵	改變設定狀態，或減少欄位中之數值內容
F1 功能鍵	可顯示目前設定項目的相關說明
F2 功能鍵	功能保留
F3 功能鍵	功能保留
F4 功能鍵	功能保留
F5 功能鍵	可載入該畫面原先所有項目設定(但不適用主畫面)
F6 功能鍵	可載入該畫面之 Fail-Safe 預設設定(但不適用主畫面)
F7 功能鍵	可載入該畫面之 Optimized 預設設定(但不適用主畫面)
F8 功能鍵	Flash Utility
F9 功能鍵	功能保留
F10 功能鍵	儲存設定並離開 CMOS SETUP 程式

如何使用輔助說明

主畫面的輔助說明

當您在 SETUP 主畫面時，隨著選項的移動，底下便跟著顯示：目前被選到的 SETUP 項目的主要設定內容。

設定畫面的輔助說明

當您在設定各個欄位的內容時，只要按下<F1>，便可得到該欄位的設定預設值及所有可以的設定值，如BIOS預設值或CMOS SETUP預設值，若欲跳離輔助說明視窗，只須按<Esc>鍵即可。

主畫面功能

當您進入 CMOS SETUP 設定畫面時，便可看到如下之主畫面，從主畫面中可以让你選擇各種不同之設定選單，你可以用上下左右鍵來選擇你要設定之選項並按 Enter 進入子選單。

AMIBIOS SIMPLE SETUP UTILITY-VERSION 1.24h (C) 1999 American Megatrends, Inc. All Rights Reserved	
STANDARD CMOS SETUP	INTEGRATED PERIPHERALS
BIOS FEATURES SETUP	HARDWARE MONITOR & MISC SETUP
CHIPSET FEATURES SETUP	SUPERVISOR PASSWORD
POWER MANAGEMENT SETUP	USER PASSWORD
PNP/PCI CONFIGURATION	IDE HDD AUTO DETECTION
LOAD Fail-Safe DEFAULTS	SAVE & EXIT SETUP
LOAD Optimized DEFAULTS	EXIT WITHOUT SAVING
ESC : Quit ↑↓←→ : Select Item (Shift) F2 : Change Color F5 : Old Values F6 : Load Fail-Safe Defaults F7: Load Optimized Defaults F8:Flash Utility F10: Save & Exit	
Time, Date, Hard Disk Type, ...	

圖 1: 主畫面功能

- Standard CMOS setup (標準 CMOS 設定)
設定日期、時間、軟硬碟規格、及顯示器種類。
- BIOS features setup (BIOS 功能設定)
設定 BIOS 提供的特殊功能，例如病毒警告、開機磁碟優先程序、開機顯示選擇....等。
- Chipset features setup (晶片組特性設定)
設定主機板採用的晶片組相關運作參數，例如「SDRAM Cycle Length」、「DRAM Clock」....等。

-
- Power management setup (省電功能設定)
設定 CPU、硬碟、GREEN 螢幕等裝置的省電功能運作方式。
 - PNP/PCI configuration (即插即用與 PCI 組態設定)
設定 ISA 之 PnP 即插即用介面以及 PCI 介面的相關參數。
 - Load Fail-Safe defaults (載入 Fail-Safe 預設值)
執行此功能可載入 BIOS 的 CMOS 設定預設值，此設定是比較保守，但較能進入開機狀態的設定值。
 - Load Optimized defaults (載入 Optimized 預設值)
執行此功能可載入 Optimized 的 CMOS 設定預設值，此設定是較能發揮主機板速度的設定。
 - Integrated peripherals (內建整合週邊設定)
在此設定畫面包括所有週邊設備的的設定。如 COM Port 使用的 IRQ 位址，Parallel Port 使用的模式 SPP、EPP 或 ECP 等裝置之設定。
 - Hardware Monitor & MISC Setup (硬體監視設定)
自動偵測風扇及系統溫度功能。
 - Supervisor password (管理者的密碼)
設定一個密碼，並適用於進入系統或進入 SETUP 修改 CMOS 設定。
 - User password (使用者的密碼)
設定一個密碼，並適用於開機使用 PC 及進入 BIOS 修改設定。
 - IDE HDD auto detection (自動偵測 IDE 硬碟)
自動偵測 IDE 的參數設定，並可選擇寫入 CMOS (記得要存檔)。
 - Save & exit setup (儲存並結束)
儲存所有設定結果並離開 SETUP 程式，此時 BIOS 會重新開機，以便使用新的設定值，按<F10>亦可執行本選項。
 - Exit without saving (離開 CMOS 不儲存設定)
不儲存修改結果，保持舊有設定並重新開機，按<ESC>亦可直接執行本選項。

標準CMOS設定

在STANDARD CMOS SETUP中，主要是為了設定IDE硬碟的種類，以順利開機，除此之外，還有日期、時間、軟碟規格、及顯示卡的種類可以設定。

AMIBIOS SETUP – STANDARD CMOS SETUP (C) 1999 American Megatrends, Inc. All Rights Reserved	
Date (mm/dd/yyyy) : Tue Jan 25, 2000 Time (hh/mm/ss) : 10:36:24	
TYPE SIZE CYLS HEAD PRECOMP LANDZ SECTOR MODE	
Pri Master : Auto Pri Slave : Auto Sec Master : Auto Sec Slave : Auto	
Floppy Drive A: 1.44 MB 3 ½ Floppy Drive B: Not Installed	Base Memory : 640 Kb Other Memory : 384 Kb Extended Memory : 30Mb Total Memory : 31Mb
Boot Sector Virus Protection : Disabled	
Month: Jan – Dec Day: 01 – 31 Year: 1990– 2099	ESC : Exit ↑↓ : Select Item PU/PD/+/- : Modify (Shift)F2 : Color

圖 2: 標準 CMOS 設定

- Date(mm:dd:yy) (日期設定)

即設定電腦中的日期，格式為「星期，月/日/年」，各欄位設定範圍如下表示：

星期	由目前設定的「月/日/年」自萬年曆公式推算出今天為星期幾，此欄位無法自行修改。
月(mm)	1 到 12 月。
日(dd)	1 到 28/29/30/31 日，視月份而定。
年(yy)	1994 到 2079 年。

- Time(hh:mm:ss) (時間設定)

即設定電腦中的時間是以 24 小時為計算單位，格式為「時：分：秒」舉例而言，下午一點表示方式為 13:00:00。當電腦關機後，RTC 功能會繼續執行，並由主機板的電池供應所需電力。

- IDE Primary Master (Slave) / IDE Secondary Master (Slave) (第一組硬碟/第二組硬碟參數設定)

設定第一、二組 IDE 硬碟參數規格，設定方式有兩種，建議的是設定方式是採方式 1，但經常更換 IDE 硬碟的使用者則可採方式 2，省去每次換硬碟都要重新設定 CMOS 的麻煩。

方式 1：設成 User TYPE，自行輸入下列相關參數，即 CYLS、HEADS、SECTORS、MODE，以便順利使用硬碟。

方式 2：設定 AUTO，將 TYPE 及 MODE 皆設定 AUTO，讓 BIOS 在 POST 過程中，自動測試 IDE 裝置的各項參數直接採用。

CYLS.	Number of cylinders(磁柱的數量).
HEADS	number of heads(磁頭的數量).
PRECOMP	write precomp.
LANDZONE	Landing zone.
SECTORS	number of sectors(磁區的數量).

如果沒有裝設硬碟，請選擇“NONE”後按<Enter>

- Drive A / Drive B (軟式磁碟機 A:/B:種類設定)

可設定的項目如下表示：

None	沒有安裝磁碟機.
360K, 5.25 in.	5.25 吋磁碟機，360KB 容量.
1.2M, 5.25 in.	5.25 吋磁碟機，1.2MB 容量.
720K, 3.5 in.	3 吋半磁碟機，720KB 容量.
1.44M, 3.5 in.	3 吋半磁碟機，1.44MB 容量.
2.88M, 3.5 in.	3 吋半磁碟機，2.88MB 容量.

- Floppy 3 Mode Support (支援日本常用之 3 Mode 規格軟碟)

Disabled	沒有安裝任何 3 Mode 軟碟.
Drive A	A:安裝的是 3 Mode 軟碟.
Drive B	B:安裝的是 3 Mode 軟碟.
Both	A:與 B:安裝的都是 3 Mode 軟碟.

- Video(顯示界面種類設定)

設定電腦之要顯示介面，包括以下各種選擇：

EGA/VGA	加強型顯示介面，EGA, VGA, SVGA, or PGA 彩色螢幕均選此項.
CGA 40	Color Graphics Adapter, 40 行顯示模式.
CGA 80	Color Graphics Adapter, 80 行顯示模式.
MONO	黑白單色介面.

- Halt on(暫止選項設定)

當開機時，若 POST 偵測到異常，是否要提示，並等候處理？可選擇的項目有：

NO Errors	不管任何錯誤，均開機
All Errors	有何錯誤均暫停等候處理
All, But Keyboard	有何錯誤均暫停，等候處理，除了鍵盤以外
All, But Diskette	有何錯誤均暫停，等候處理，除了軟碟以外
All, But Disk/Key	有何錯誤均提示，等候處理，除了軟碟、鍵盤以外

- Memory(記憶體容量顯示)

目前主機板所安裝的記憶體皆由 BIOS 之 POST(Power On Self Test)自動偵測，並顯示於 STANDARD CMOS SETUP 右下方。

Base Memory：傳統記憶體容量

PC 一般會保留 640KB 容量做為 MS-DOS 作業系統的記憶體使用空間。

Other Memory：其它記憶體容量

通常是指 BIOS 從記憶體容量中，取 384KB 容量，做為 BIOS Shadow 功能的用途(Shadow RAM)。主要是在開機時，BIOS 將一些裝置的驅動程式 Copy 到 DRAM 上面，使 BIOS 的執行速度提昇，有助 PC 整體的效益。

Extended Memory：延伸記憶體容量

可做為延伸記憶體的容量有多少，一般是總安裝容量扣除掉 Base 及 Other Memory 之後的容量，如果數值不對，可能是有 Module 沒安裝好，請仔細檢查。

- Interrupt Mode

APIC	經由 IOAPIC 產生更多 IRQ 給系統使用。(預設值)
PIC	以傳統方式產生 IRQ 給系統使用。

注意：當您使用的 CPU 有支援 IOAPIC 模式時，BIOS 會自動偵測到 IOAPIC 模式，而且在安裝作業系統時，若 BIOS 設定成 APIC 模式，作業系統會自動安裝為支援 IOAPIC 模式(例如：Windows NT、Windows 2000、Windows XP...等)。此時若將 CPU 更換成不支援 IOAPIC 模式的型號或將 BIOS 變更為 PIC 模式，此時會無法進入作業系統。若碰到上述情況，必須重新安裝作業系統。

- Boot Up Num-Lock (起始時數字鍵鎖定狀態)

On	開機後將數字區設成數字鍵功能。(預設值)
Off	開機後將數字區設成方向鍵功能。

- Floppy Drive Seek (開機時測試軟碟)

設定在 PC 開機時，POST 程式需不需要對 FLOPPY 做一次 SEEK 測試。可設定的項目為：

Enabled	要對 Floppy 做 Seek 測試。
Disabled	不必對 Floppy 做 Seek 測試。(預設值)

- Password Check (檢查密碼方式)

Always	無論是開機或進入 CMOS SETUP 均要輸入密碼。
Setup	只有在進入 CMOS SETUP 時才要求輸入密碼。(預設值)

欲取消密碼之設定時，只要於 SETUP 內重新設定密碼時，不要按任何鍵，直接按 <Enter> 使密碼成為空白，即可取消密碼的設定。

- Process Serial Number (只支援 Pentium® III 處理器)

Disabled	關閉 Processor Serial Number Feature. (預設值)
Enabled	啟動 Processor Serial Number Feature.

晶片組的特性設定

AMIBIOS SETUP –CHIPSET FEATURE CMOS SETUP (C) 1999 American Megatrends, Inc. All Rights Reserved		
*** DRAM Timing ***		RAS# Drive :24mA
Top Performance	:Disabled	
SDRAM Timing by SPD	:Disabled	
SDRAM CAS# Latency	:3	
DRAM Frequency	:Auto	
C2P Concurrency & Master	:Enabled	
DRAM Integrity Mode	:Disabled	
AGP Mode	:4X	
AGP Comp. Driving	:Auto	
AGP Aperture Size	:64MB	
USB Controller	:Enabled	
USB Legacy Support	:Disabled	
DRAM Drive Strength	:Auto	
Delay DRAM Read Latch	:1.5ns	ESC : Quit
Memory Data Drive	:6Ma	↑↓←→: Select Item
SDRAM Command Drive	:24MA	F1: Help
Memory Address Drive	:24MA	F5: Old Values
CAS# Drive	:12Ma	F6: Load Fail-Safe Defaults
		F7: Load Optimized Defaults
		PU/PD/+/- : Modify (Shift)F2 :Color
		F8:Flash Utility

圖 4: 晶片組的特性設定

- Top Performance (最高效能)

Disabled	關閉此功能。(預設值)
Enabled	開啟 Top Performance 功能。

- SDRAM Timing by SPD

Disabled	設定 SDRAM Timing by SPD Function Disabled. (預設值)
Enabled	設定 SDRAM Timing by SPD Function Enabled.

- SDRAM CAS# Latency (SDRAM CAS# 延遲時間)

3 SCLKS	設定 SDRAM CAS Latency 為 3. (預設值)
2 SCLKS	設定 SDRAM CAS Latency 為 2.

- DRAM Frequency (記憶體頻率)

Auto	設定 DRAM Frequency automation. (預設值)
100MHz	設定 DRAM Frequency is 100MHz.
66MHz	設定 DRAM Frequency is 66MHz.
133MHz	設定 DRAM Frequency is 133MHz.

6VTXE(-A) 主機板

- C2P Concurrency & Master

Enabled	開啟 C2P Concurrency & Master. (預設值)
Disabled	關閉 C2P Concurrency & Master.

- DRAM Integrity Mode

Disabled	Disabled this function.(預設值)
ECC	設定 72 bit ECC type DIMM Model.

- AGP Mode

4X	設定 AGP Mode is 4X.(預設值)
1X	設定 AGP Mode is 1X.
2X	設定 AGP Mode is 2X.

- AGP Comp. Driving

Auto	設定 AGP Comp. Driving is Auto.(預設值)
Manual	設定 AGP Comp. Driving is Manual.

If AGP Comp. Driving is Manual.

Manual AGP Comp. Driving :	00-FF
----------------------------	-------

- AGP Aperture Size

4M	設定 AGP Aperture Size 為 4MB.
8M	設定 AGP Aperture Size 為 8 MB.
16M	設定 AGP Aperture Size 為 16 MB.
32M	設定 AGP Aperture Size 為 32 MB.
64M	設定 AGP Aperture Size 為 64 MB. (預設值)
128M	設定 AGP Aperture Size 為 128 MB.

- USB Controller(通用序列匯流排功能)

Disabled	不啟動 USB 功能.
Enabled	啟動 USB 功能.(預設值)

- USB Legacy Support

當啟動USB 功能,USB的支援形態將可被設定.

Disabled	Disable USB Legacy Support. (預設值)
Keyb+ Mouse	支援 USB 鍵盤和 USB 滑鼠.
Keyboard	支援 USB 鍵盤.

- DRAM Drive Strength

Auto	自動調整 DRAM Drive Strength. (預設值)
Manual	手動調整 DRAM Drive Strength.

- Memory Data Drive

6 mA	設定 Memory Data Drive to 6Ma. (預設值)
8 Ma	設定 Memory Data Drive to 8Ma.

- SDRAM Command Drive

24 mA	設定 SDRAM Command Drive to 24Ma. (預設值)
16 Ma	設定 SDRAM Command Drive to 16Ma.

- Memory Address Drive

24 mA	設定 Memory Address Drive to 24Ma. (預設值)
16 Ma	設定 Memory Address Drive to 16Ma.

- CAS# Drive

12 mA	設定 CAS# Drive to 12Ma. (預設值)
8 Ma	設定 CAS# Drive to 8Ma.

- RAS# Drive

24 mA	設定 RAS# Drive to 24Ma. (預設值)
16 Ma	設定 RAS# Drive to 16Ma.

省電功能設定

AMBIOS SETUP –POWER MANAGEMENT SETUP (C) 1999 American Megatrends, Inc. All Rights Reserved			
Video Power Down Mode	:Stand By	RTC Alarm Power On	:Disabled
Hard Disk Power Down Mode	:Stand by	RTC Alarm Date	:15
Suspend Time Out(Minute)	:Disabled	RTC Alarm Hour	:12
Display Activity	:Ignore	RTC Alarm Minute	:30
IRQ3	:Monitor	RTC Alarm Second	:30
IRQ 4	:Monitor		
IRQ 5	:Ignore		
IRQ 7	:Monitor		
IRQ 9	:Ignore		
IRQ 10	:Ignore		
IRQ 11	:Ignore		
IRQ 13	:Ignore		
IRQ 14	:Monitor		
IRQ 15	:Ignore		
Soft-off by Power Button	:Instant off		
AC Back Function	:Soft-off	ESC : Quit	↑↓←→: Select Item
Modem Use IRQ	:4	F1: Help	PU/PD/+/- : Modify
Modem Ring On/Wake On Lan	:Enabled	F5: Old Values	(Shift)F2 :Color
PME Event Wake up	:Enabled	F6: Load Fail-Safe Defaults	F8: Flash Utility
AMR Event Wake up	:Enabled	F7: Load Optimized Defaults	

圖 5: 省電功能設定

- Video Power Down Mode

Disabled	不使用此功能.
Suspend	設定螢幕關閉時,會進入 Suspend 省電模式.
Stand By	設定螢幕關閉時,會進入 Stand By 省電模式.(預設值)

- Hard Disk Power Down Mode(硬碟電源關閉模式)

Disabled	不使用此功能.
Suspend	設定硬碟關閉時,會進入 Suspend 省電模式.
Stand By	設定硬碟關閉時,會進入 Stand By 省電模式.(預設值)

- Suspend Time Out (Minute)

Disabled	不設定此功能.(預設值)
1	設定電腦離線 1 分鐘後進入 Suspend 省電模式.
2	設定電腦離線 2 分鐘後進入 Suspend 省電模式.
4	設定電腦離線 4 分鐘後進入 Suspend 省電模式.
8	設定電腦離線 8 分鐘後進入 Suspend 省電模式.
10	設定電腦離線 10 分鐘後進入 Suspend 省電模式.
20	設定電腦離線 20 分鐘後進入 Suspend 省電模式.
30	設定電腦離線 30 分鐘後進入 Suspend 省電模式.
40	設定電腦離線 40 分鐘後進入 Suspend 省電模式.
50	設定電腦離線 50 分鐘後進入 Suspend 省電模式.
60	設定電腦離線 60 分鐘後進入 Suspend 省電模式.

- Display Activity

Ignore	忽略螢幕顯示動作而進入省電模式.(預設值)
Monitor	監督螢幕顯示動作而不進入省電模式

- IRQ[3,4,5,7,9,10,11,13,14,15]

Ignore	設定 IRQ to Ignore.
Both	設定 IRQ to Both.
WakeUp	設定 IRQ to WakeUP.
Monitor	設定 IRQ to Monitor.

- Soft-off by Power Button (關機方式)

Instant-off	按一下 Soft-off 開關便直接關機.(預設值)
Delay 4 Sec.	需按住 Soft-off 開關 4 秒後才關機.

- AC Back Function (斷電後,電源回復時的系統狀態選擇)

Memory	電源回復時,恢復系統斷電前狀態.
Full-On	電源回復時,立刻啟動系統.
Soft-Off	需按 Soft PWR button 才能重新啟動系統.(預設值)

- MODEM Use IRQ

NA	Set MODEM Use IRQ to NA.
3, 4, 5, 7	Set MODEM Use IRQ to 3,4,5,7. (預設值:4)

- ModemRingOn/WakeOnLan (數據機開機/網路開機狀態)

Disabled	不啟動數據機開機/網路開機功能.
Enabled	啟動數據機開機/網路開機功能.(預設值)

- PME Event Wake Up(電源管理事件喚醒功能)

Disabled	不啟動電源管理事件喚醒功能.
Enabled	啟動電源管理事件喚醒功能.(預設值)

- AMR Event Wake Up(音效數據機喚醒功能)

Disabled	不啟動音效數據機喚醒功能.
Enabled	啟動音效數據機喚醒功能.(預設值)

- RTC Alarm Power On(定時開機)

Disabled	不啟動此功能.(預設值)
Enabled	啟動此功能.

若啟動定時開機，則可設定以下時間:

RTC Alarm Date :	0-31
RTC Alarm Hour:	0-23
RTC Alarm Minute :	0-59
RTC Alarm Second :	0-59

隨插即用與 PCI 組態設定

AMIBIOS SETUP –PNP/PCI CONFIGURATION SETUP (C) 1999 American Megatrends, Inc. All Rights Reserved			
Plug and Play Aware O/S	:No	IRQ 10	:PCI/PnP
Reset Configuration Data	:No	IRQ 11	:PCI/PnP
VGA Boot From	:AGP	IRQ 14	:PCI/PnP
PCI VGA Palette Snoop	:Disabled	IRQ 15	:PCI/PnP
PCI IDE BusMaster	:Enabled		
PCI Slot 1/5 IRQ	:Auto		
PCI Slot 2	:Auto		
PCI Slot 3	:Auto		
PCI Slot 4	:Auto		
DMA Channel 0	:PnP		
DMA Channel 1	:PnP		
DMA Channel 3	:PnP		
DMA Channel 5	:PnP		
DMA Channel 6	:PnP		
DMA Channel 7	:PnP		
IRQ 3	:PCI/PnP	ESC : Quit	↑↓←→: Select Item
IRQ 4	:PCI/PnP	F1 : Help	PU/PD/+/- : Modify
IRQ 5	:PCI/PnP	F5 : Old Values	(Shift)F2 :Color
IRQ 7	:PCI/PnP	F6 : Load Fail-Safe Defaults	F8: Flash Utility
IRQ 9	:PCI/PnP	F7 : Load Optimized Defaults	

圖 6: 隨插即用與 PCI 組態設定

- Plug and Play Aware O/S (是否安裝即插即用作業系統)

作業系統是否支援 PnP 即插即用功能，如 Windows 95。

Yes	是的，安裝的 OS 有支援 PnP.
No	沒有支援 (如 MS-DOS)。(預設值)

- Reset Configuration Data (清除組態資料)

指示 BIOS 將所有 PnP 等相關組態清除，以便寫入或恢復部份預設值。

Disable	不執行 Reset Configuration Data.(預設值)
ESCD	設定 Clear PnP 資訊在 ESCD.
DMI	設定 Clear PnP 資訊在 DMI.
BOTH	設定 Clear PnP 資訊在 ESCD 及 DMI.

- VGA Boot from

AGP	主要的圖形顯示插槽為 AGP.(預設值)
PCI	主要的圖形顯示插槽為 PCI.

- PCI/VGA Palette Snoop (顏色校正)

當您安裝 MPEG 後，若發現顯示顏色異常，可試設定此值為 Enabled，以校正顏色輸出。

Enabled	要作顏色校正動作。
Disabled	不需要作顏色校正動作。(預設值)

- PCI Slot 1/5 IRQ

Auto	自動分配 IRQ to PCI 1/ PCI 5. (預設值)
3,4,5,7,9,10,11,12,15	Set 3,4,5,7,9,10,11,12,15 to PCI1/ PCI5.

- PCI Slot 2 IRQ

Auto	自動分配 IRQ to PCI 2/ PCI 6. (預設值)
3,4,5,7,9,10,11,12,15	Set 3,4,5,7,9,10,11,12,15 to PCI2/ PCI6.

- PCI Slot 3 IRQ

Auto	自動分配 IRQ to PCI 3. (預設值)
3,4,5,7,9,10,11,12,15	Set 3,4,5,7,9,10,11,12,15 to PCI3.

- PCI Slot4 IRQ

Auto	自動分配 IRQ to PCI 4. (預設值)
3,4,5,7,9,10,11,12,15	Set 3,4,5,7,9,10,11,12,15 to PCI4.

- IRQ (3,4,5,7,9,10,11,12,14,15), DMA(0,1,3,5,6,7) assigned to
(Legacy ISA or "PCI/ISA PnP)

以上 IRQ 資源也是以往 PC 固定在使用的，如 COM 1(IRQ 4)、COM 2(IRQ 3)、LPT(IRQ 7)、IDE(IRQ 14,15)，其餘 IRQ 像 5/9/10/11 及 DMA 0,1,3,5,6,7 則由 BIOS 做為分配給其 PnP 介面的資源，如 VGA 卡、音效卡、網路卡....等。

Legacy ISA	指定給傳統 (Legacy) ISA 介面卡使用。
PCI/ISAPnP	指定給 PCI 或 ISA 有 PnP 功能的介面卡使用。

載入Fail-Safe預設值

AMIBIOS SIMPLE SETUP UTILITY-VERSION 1.24h (C) 1999 American Megatrends, Inc. All Rights Reserved	
STANDARD CMOS SETUP	INTEGRATED PERIPHERALS
BIOS FEATURES SETUP	HARDWARE MONITOR & MISC SETUP
CHIPSET FEATURES SETUP	SUPERVISOR PASSWORD
POWER MANAGEMENT SETUP	USER PASSWORD
PNP/PCI CONFIGURATION	LOAD Fail-Safe Defaults (Y/N)? N
LOAD Fail-Safe Defaults	SAVE & EXIT SETUP
LOAD Optimized Defaults	EXIT WITHOUT SAVING
ESC : Quit ↑↓←→ : Select Item (Shift) F2 : Change Color F5 : Old Values F6 : Load Fail-Safe Defaults F7: Load Optimized Defaults F8:Flash Utility F10: Save & Exit	
Load BIOS Default except Standard CMOS Setup	

圖 7: 載入 Fail-Safe 預設值

- Load Fail-Safe Defaults

請按 <Y>、<Enter>，即可載入BIOS預設值。

如果系統出現不穩定的情況，您不妨試試載入Fail-Safe Defaults，看看能否正常。當然了，整個系統的各項效能都會變慢，因為Fail-Safe Defaults本來就是為了只求能開機所做的預設值。

載入Optimized預設值



圖 8: 載入Optimized預設值

- Load Optimized Defaults

請按 <Y>、<Enter>，即可載入出廠時的設定。

Load Optimized Defaults的使用時機為何呢？好比您修改了許多CMOS設定，最後覺得不太妥當，便可執行此功能，以求系統的最高效能。

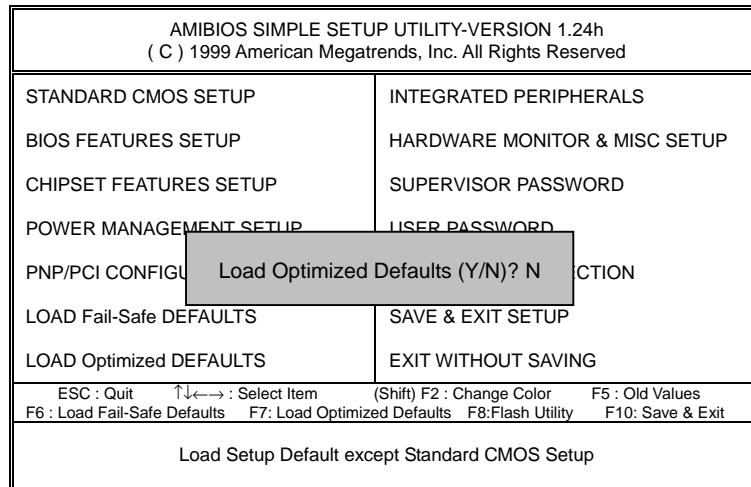
整合週邊設定

AMIBIOS SETUP –INTEGRATED PERIPHERAL (C) 1999 American Megatrends, Inc. All Rights Reserved			
Enhance ATAPI Performance	:Disabled	MPU-401	:Disabled
OnBoard IDE	:Both	MPU-401 I/O Address	:330h-333h
IDE1 Conductor Cable	:Auto	FM Port (388h-38Bh)	:Disabled
IDE2 Conductor Cable	:Auto	Game Port (200h-207h)	:Enabled
OnBoard FDC	:Auto		
OnBoard Serial Port 1	:Auto		
OnBoard Serial Port 2	:Auto		
Serial Port 2 Mode	:Normal		
Duplex Mode	:N/A		
OnBoard Parallel Port	:Auto		
Parallel Port Mode	:ECP		
Parallel Port DMA	:Auto		
Parallel Port IRQ	:Auto		
OnBoard AC'97 Audio	:Auto		
OnBoard MC'97 Modem	:Auto		
OnBoard Legacy Audio	:Enabled	ESC : Quit	↑↓←→: Select Item
Sound Blaster	:Disabled	F1: Help	PU/PD/+/- : Modify
SB I/O Base Address	:220h-22fh	F5: Old Values	(Shift)F2 :Color
SB IRQ Select	:IRQ5	F6: Load Fail-Safe Defaults	F8:Flash Utility
SB DMA Select	:DMA1	F7: Load Optimized Defaults	

圖 9: 內建整合週邊設定

- Enhance ATAPI Performance (內建ATAPI效能)

Disabled	關閉 ATAPI 效能。(預設值).
Enabled	設定 ATAPI 效能.

- On Board IDE (內建IDE介面)

Disabled	關閉內建 IDE 介面.
Both	設定內建 IDE 介面為 Both.(預設值).
Primary	設定內建 IDE 介面為 Primary.
Secondary	設定內建 IDE 介面為 Secondary.

- IDE1 Conductor Cable

Auto	設定為自動偵測。(預設值)
ATA66/100	設定 IDE1 Conductor Cable 為 ATA66/100 (請確定您所使用的 IDE 裝置及排線是否符合 ATA66/100 規格)。
ATA33	設定 IDE1 Conductor Cable 為 ATA33 (請確定您所使用的 IDE 裝置及排線是否符合 ATA33 規格)。

- IDE2 Conductor Cable

Auto	設定為自動偵測。(預設值)
ATA66/100	設定 IDE2 Conductor Cable 為 ATA66/100 (請確定您所使用的 IDE 裝置及排線是否符合 ATA66/100 規格)。
ATA33	設定 IDE2 Conductor Cable 為 ATA33 (請確定您所使用的 IDE 裝置及排線是否符合 ATA33 規格)。

- On Board FDC (內建軟碟介面)

Enabled	要使用主機板內建的軟碟介面。
Disabled	不使用主機板內建的軟碟介面。
Auto	自動偵測主機板內建的軟碟介面。(預設值)

- OnBoard Serial Port 1 (內建串列埠 1 介面)

Auto	由 BIOS 自動設定(預設值)。
3F8/IRQ4	指定內建串列埠 1 為 COM 1 且使用位址 3F8,中斷 4.
2F8/IRQ3	指定內建串列埠 1 為 COM 2 且使用位址 2F8,中斷 3.
3E8/IRQ4	指定內建串列埠 1 為 COM 3 且使用位址 3E8,中斷 4.
2E8/IRQ3	指定內建串列埠 1 為 COM 4 且使用位址 2E8,中斷 3.
Disabled	關閉內建串列埠 1.

- OnBoard Serial Port 2 (內建串列埠 2 介面)

Auto	由 BIOS 自動設定(預設值)
3F8/IRQ4	指定內建串列埠 2 為 COM 1 且使用位址 3F8,中斷 4.
2F8/IRQ3	指定內建串列埠 2 為 COM 2 且使用位址 2F8,中斷 3.
3E8/IRQ4	指定內建串列埠 2 為 COM 3 且使用位址 3E8,中斷 4.
2E8/IRQ3	指定內建串列埠 2 為 COM 4 且使用位址 2E8,中斷 3.
Disabled	關閉內建串列埠 2

- Serial Port 2 Mode (此功能要遵循主機板上 I/O 是否支援 IR 功能)

ASKIR	主機板上 I/O 有支援 ASKIR..
IrDA	主機板上 I/O 有支援 IrDA
Normal	主機板上 I/O 支援正常模式.(預設值)

- Duplex Mode

Half Duplex	設定 IR 模式為半雙工.(預設值)
Full Duplex	設定 IR 模式為全雙工.

- OnBoard Parallel port (內建並列埠)

378/ IRQ7	使用並指定內建並列埠位址為 378 / IRQ7. (預設值)
278/ IRQ5	使用並指定內建並列埠位址為 278 / IRQ5.
Disabled	關閉內建的並列埠.
3BC/ IRQ7	使用並指定內建並列埠位址為 3BC / IRQ7.

- Parallel Port Mode (並列插座模式)

EPP	使用 EPP (Enhanced Parallel Port) 傳輸模式.
ECP	使用 ECP (Extended Capabilities Port) 傳輸模式.(預設值)
Normal	支援一般速度單向傳輸.

- Parallel Port DMA (並列插座 DMA 設定)

3	設定 3 為 Parallel Port DMA .
1	設定 1 為 Parallel Port DMA .
Auto	設定 Parallel Port DMA 為自動偵測.(預設值)

- Parallel Port IRQ (並列插座 IRQ 設定)

7	設定 Parallel Port IRQ 為 7.
5	設定 Parallel Port IRQ 為 5.
Auto	設定 Parallel Port IRQ 為自動偵測.(預設值)

- OnBoard AC'97 Audio

Auto	設定 AC'97 Audio to Auto (預設值)
Disabled	關閉 AC'97 Audio.

- OnBoard MC'97 Modem

Auto	設定 MC'97 Modem to Auto (預設值)
Disabled	關閉 MC'97 Modem.

- OnBoard Legacy Audio

Enabled	開啟 OnBoard Legacy Audio 功能.(預設值)
Disabled	關閉此功能.

- Sound Blaster

Enabled	開啟 Sound Blaster 功能.
Disabled	關閉此功能.(預設值)

- SB I/O Base Address

220h-22Fh	設 SB I/O Base 位置為 220h-22Fh. (預設值)
280h-28Fh	設 SB I/O Base 位置為 280h-28Fh.
260h-26Fh	設 SB I/O Base 位置為 260h-26Fh.
240h-24Fh	設 SB I/O Base 位置為 240h-24Fh.

- SB IRQ Select

IRQ 9 / 5 / 7 / 10(預設值: 5).

- SB DMA Select

DMA 0 / 1 / 2 / 3(預設值: 1).

- MPU-401

Enabled	啟動 MPU-401.
Disabled	關閉 MPU-401. (預設值)

- MPU-401 I/O Address

330h-333h	設 MPU-401 I/O 位置為 330h-333h. (預設值)
300h-303h	設 MPU-401 I/O 位置為 300h-303h.
310h-313h	設 MPU-401 I/O 位置為 310h-313h.
320h-323h	設 MPU-401 I/O 位置為 320h-323h.

- FM Port (388h-38Bh)

Enabled	啟動 FM Port (388h-38Bh).
Disabled	關閉 FM Port (388h-38Bh). (預設值)

- Game Port (200h-207h)

Enabled	啟動 Game Port (200h-207h). (預設值)
Disabled	關閉 Game Port (200h-207h).

硬體監視設定

AMBIOS SETUP –HARDWARE MONITOR (C) 1999 American Megatrends, Inc. All Rights Reserved	
Current CPU Temp.	:36°C/96°F
Current System Temp.	:28°C/82°F
Current CPU Fan Speed	:5487 RPM
Current System Fan Speed	:0 RPM
Vcore	:2.075V
+3.300V	:3.590V
+5.000V	:5.119V
+12.000V	:11.926V
ESC : Quit ↑↓←→: Select Item F1 : Help PU/PD/+/- : Modify F5 : Old Values (Shift)F2 :Color F6 : Load Fail-Safe Defaults F8:Flash Utility F7 : Load Optimized Defaults	

圖 10: 硬體監視設定

- ACPI Shutdown Temp.

(此功能僅在系統有支援 ACPI 模式下有效)

Disabled	關閉此功能.(預設值)
60°C / 140°F	監控 CPU 溫度在 60°C / 149°F, 若溫度 > 60°C / 140°F 系統將自動關機.
65°C / 149°F	監控 CPU 溫度在 65°C / 149°F, 若溫度 > 65°C / 149°F 系統將自動關機.
70°C / 158°F	監控 CPU 溫度在 70°C / 158°F, 若溫度 > 70°C / 158°F 系統將自動關機.
75°C / 167°F	監控 CPU 溫度在 75°C / 167°F, 若溫度 > 75°C / 167°F 系統將自動關機.

- Current CPU Temp. (°C / °F)

自動偵測CPU 溫度

- Current System Temp. (°C / °F)

自動偵測系統溫度

- CPU FAN / System FAN Speed (RPM)
自動偵測 CPU/系統風扇的轉速
- Current CPU VID / VCORE / Vtt / Vio / $\pm 12V$ / $\pm 5V$ / Battery / +5VSB
自動偵測系統的電壓狀態.

管理者(Supervisor)/使用者(User)密碼

當您想設定密碼時，請於主畫面下選擇好項目，並按下Enter，畫面中間即出現的方框讓您輸入密碼：



圖 11: 管理者(Supervisor)/使用者(User)密碼

最多可以輸入 6 個字元，輸入完畢後按下 Enter，BIOS 會要求再輸入一次，以確定剛剛沒有打錯，若兩次密碼吻合，便將之記錄下來。

如果您想取消密碼，只需在輸入新密碼時，直接按 Enter，這時 BIOS 會顯示「PASSWORD DISABLED」，也就是關閉密碼功能，那麼下次開機時，就不會再被要求輸入密碼了。

◆SUPERVISOR 密碼的用途

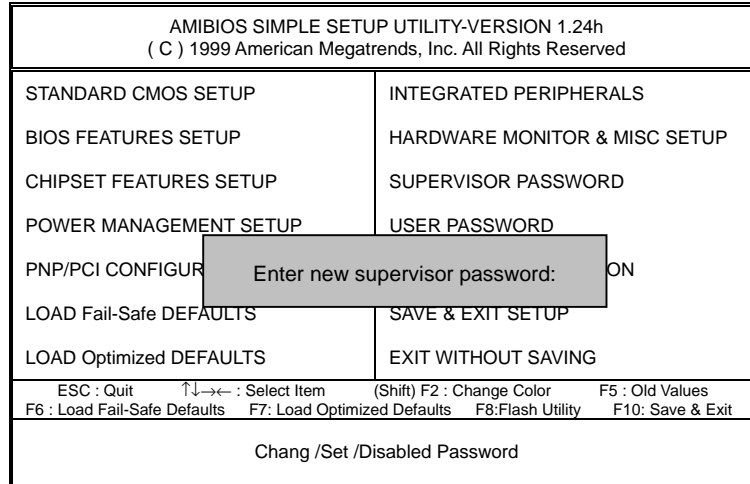
當您設定了 Supervisor 密碼時，當如果「BIOS FEATURES SETUP」中的 Security option 項目設成 SETUP，那麼開機後想進入 CMOS SETUP 就得輸入 Supervisor 密碼才能進入。

◆USER 密碼的用途

當您設定了 User 密碼時，當如果「BIOS FEATURES SETUP」中的 Security option 項目設成 SYSTEM，那麼一開機時，必需輸入 User 或 Supervisor 密碼才能進入開機程序。當您想進入 CMOS SETUP 時，如果輸入的是 USER Password，很抱歉，BIOS 是不會允許的，因為只有 Supervisor 可以進入 CMOS SETUP 中。

自動偵測 IDE 硬碟

AMBIOS SETUP – STANDARD CMOS SETUP (C) 1999 American Megatrends, Inc. All Rights Reserved							
Date (mm/dd/yyyy) : Tue Jan 25, 2000 Time (hh/mm/ss) : 10:36:24							
TYPE	SIZE	CYLS	HEAD	PRECOMP	LANDZ	SECTOR	MODE
Pri Master : Not Installed Pri Slave : Not Installed Sec Master : Not Installed Sec Slave : Not Installed							
Floppy Drive A: 1.44 MB 3 ½				Base Memory : 640 Kb			
Floppy Drive B: Not Installed				Other Memory: 384 Kb			
Boot Sector Virus Protection : Disabled				Extended Memory: 31Mb			
				Total Memory: 32Mb			
Month: Jan – Dec				ESC : Exit			
Day: 01 – 31				↑↓ : Select Item			
Year: 1990– 2099				PU/PD/+/- : Modify			
				(Shift)F2 : Color			

圖 12: 自動偵測 IDE 硬碟

當 BIOS 偵測出結果時，通常會有三種 Mode 可供選擇，即 Normal、LBA 與 LARGE，而目前的 BIOS 多會將 LBA 擺在第一項，因此只需按 Y，即可將參數寫入 STANDARD CMOS 中，但記得離開 CMOS 時要存檔。

離開 SETUP 並儲存設定結果

AMIBIOS SIMPLE SETUP UTILITY-VERSION 1.24h (C) 1999 American Megatrends, Inc. All Rights Reserved	
STANDARD CMOS SETUP	INTEGRATED PERIPHERALS
BIOS FEATURES SETUP	HARDWARE MONITOR & MISC SETUP
CHIPSET FEATURES SETUP	SUPERVISOR PASSWORD
POWER MANAGEMENT SETUP	USER PASSWORD
PNP/PCI CONFIGURATION	
LOAD Fail-Safe Defaults	SAVE to CMOS and EXIT(Y/N)? Y
LOAD Optimized DEFAULTS	EXIT WITHOUT SAVING
ESC : Quit ↑↓←→ : Select Item (Shift) F2 : Change Color F5 : Old Values F6 : Load Fail-Safe Defaults F7: Load Optimized Defaults F8: Flash Utility F10: Save & Exit	
Save Data to CMOS & Exit Setup	

圖 13: 離開 SETUP 並儲存設定結果

當您設定好 CMOS 內容後，於主畫面中按 F10 或選擇「SAVE & EXIT SETUP」，即會出現畫面：

若按 Y 並按下 Enter，即可儲存所有設定結果到 RTC 中的 CMOS RAM 並離開 Setup Utility。若不想儲存，則按 N 或 Esc 皆可回到主畫面中。

離開SETUP但不儲存設定結果

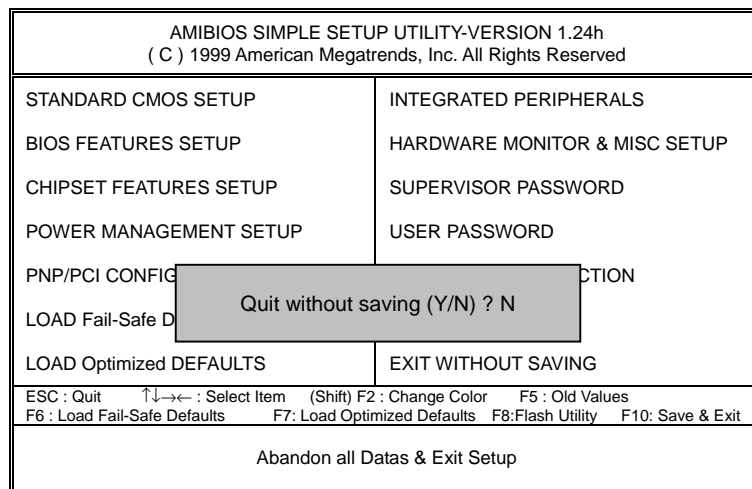

圖 14: 離開 SETUP 但不儲存設定結果

若按Y並按下Enter，則離開Setup Utility。若按N或Esc則可回到主畫面中