

# **GA-MA74GM-S2H/ GA-MA74GM-S2**

Płyta główna dla procesorów AM2+/AM2:  
AMD Phenom™ II/ AMD Phenom™ /  
AMD Athlon™ II/ AMD Athlon™ /  
AMD Sempron™

Podręcznik użytkownika

Rev. 4101

# Spis treści

Rozdział 1 Instalacja sprzętu .....	3
1-1 Przed instalacją.....	3
1-2 Specyfikacja.....	4
1-3 Instalacja procesora i wentylatora procesora.....	7
1-3-1 Instalacja procesora .....	7
1-3-2 Instalacja wentylatora procesora .....	9
1-4 Instalacja pamięci.....	10
1-4-1 Konfiguracja pamięci Dual Channel (pamięć dwukanałowa).....	10
1-4-2 Instalacja pamięci .....	11
1-5 Instalacja kart rozszerzeń .....	12
1-6 Opis tylnego panelu I/O (We/Wy).....	13
1-7 Opis złączy wewnętrznych.....	15

- \* W celu uzyskania dodatkowych informacji na temat użytkowania produktu, proszę odwołać się do angielskiej wersji podręcznika użytkownika dostępnej na stronie GIGABYTE.













## Rozdział 1 Instalacja sprzętu

### 1-1 Przed instalacją

Płyta główna zawiera wiele delikatnych obwodów elektronicznych i komponentów, które mogą zostać uszkodzone w wyniku wyładowania elektrostatycznego (ESD). Przed instalacją płyty głównej należy zapoznać się z informacjami dostępnymi w podręczniku użytkownika i wykonać podane poniżej czynności:

- Przed instalacją nie należy usuwać naklejek obecnych na płycie głównej. Naklejki te są wymagane do weryfikacji gwarancji.
- Należy wyłączyć komputer i odłączyć jego przewód zasilający.
- Po podłączaniu komponentów do płyty głównej należy upewnić się, czy są mocno i pewnie osadzone.
- W czasie instalacji płyty głównej należy unikać dotykania wszelkich metalowych przewodów lub złączy.
- Podczas instalacji komponentów elektronicznych (procesor, RAM) warto zastosować opaskę uziemiającą chroniącą przed wyładowaniami elektrostatycznymi lub w razie jej braku zadbać o to by dłonie były suche, a przed rozpoczęciem instalacji komponentów elektronicznych dotknąć metalowego przedmiotu w celu usunięcia nagromadzonych ładunków elektrycznych.
- Przed instalacją komponentów elektronicznych należy położyć je na macie antystatycznej lub umieścić w specjalnym pojemniku antystatycznym.
- Przed odłączeniem złącza zasilania od płyty głównej należy sprawdzić, czy wyłączony jest zasilacz.
- Przed włączeniem komputera należy sprawdzić, czy napięcie zasilacza zostało ustawione zgodnie z lokalnym standardem napięcia.
- Przed użyciem produktu, należy sprawdzić czy są podłączone wszystkie kable i złącza zasilania.
- Aby zapobiec uszkodzeniu płyty głównej nie należy dopuszczać do kontaktu śrub z obwodami płyty głównej lub jej komponentami.
- Należy upewnić się, że nie pozostawiono śrub na płycie głównej lub w obudowie komputera.
- Nie należy ustawiać komputera na nierównej powierzchni.
- Nie należy narażać komputera na wysokie temperatury.
- Włączenie zasilania komputera podczas procesu instalacji może doprowadzić do uszkodzenia komponentów komputera i być niebezpieczne dla użytkownika.
- W przypadku jakichkolwiek wątpliwości związanych z instalacją sprzętu lub po wystąpieniu problemu związanego z używaniem produktu należy skontaktować się z certyfikowanym technikiem komputerowym lub dostawcą sprzętu.





## 1-2 Specyfikacja

 Procesor	<ul style="list-style-type: none"><li>◆ Obsługa procesorów AM3/AM2+/AM2 AMD Phenom™ II / AMD Phenom™ / AMD Athlon™ II/ AMD Athlon™ / AMD Sempron™ (Aktualna lista obsługiwanych procesorów jest dostępna na stronie internetowej GIGABYTE)</li></ul>
 Hyper Transport Bus	<ul style="list-style-type: none"><li>◆ 2000 MT/s</li></ul>
 Chipset	<ul style="list-style-type: none"><li>◆ Mostek północny: AMD 740G</li><li>◆ Mostek południowy: AMD SB710</li></ul>
 Pamięć	<ul style="list-style-type: none"><li>◆ 2 złącza pamięci 1.8V DDR2 DIMM (obsługa do 8GB pamięci) <sup>(Uwaga 1)</sup></li><li>◆ Obsługa pamięci dwukanałowej</li><li>◆ Obsługa pamięci DDR2 1066/800/667/533 MHz</li><li>◆ Obsługa pamięci non-ECC (Aktualna lista obsługiwanych pamięci jest dostępna na stronie internetowej GIGABYTE)</li></ul>
 Wbudowana karta graficzna	<ul style="list-style-type: none"><li>◆ Zintegrowana z mostkiem północnym</li><li>- 1 x port D-Sub</li><li>- 1 x port DVI- D <sup>(Uwaga 2)</sup> <sup>(Uwaga 3)</sup></li><li>- 1 x port HDMI <sup>(Uwaga 3)</sup></li></ul>
 Karta dźwiękowa	<ul style="list-style-type: none"><li>◆ Wbudowany układ Realtek ALC888B</li><li>◆ Obsługa High Definition Audio</li><li>◆ Ilość kanałów audio 2/4/5.1/7.1 <sup>(Uwaga 4)</sup></li><li>◆ Obsługa wejścia/wyjścia S/PDIF</li><li>◆ Wejście CD</li></ul>
 Karta sieciowa	<ul style="list-style-type: none"><li>◆ Wbudowany układ RTL8111D (10/100/1000 Mbit)</li></ul>
 Złącza rozszerzeń	<ul style="list-style-type: none"><li>◆ 1 złącze PCI Express x16, x16</li><li>◆ 1 złącze PCI Express x1</li><li>◆ 2 złącza PCI</li></ul>
 Przechowywanie danych	<ul style="list-style-type: none"><li>◆ Mostek południowy:<ul style="list-style-type: none"><li>- 1 złącze IDE z obsługą ATA-133/100/66/33, umożliwiające podłączenie 2 urządzeń IDE</li><li>- 4 złącza SATA 3Gb/s, umożliwiające podłączenie 4 urządzeń SATA 3Gb/s</li><li>- Obsługa SATA RAID 0, RAID 1, RAID10 i JBOD</li></ul></li><li>◆ Układ iTE IT8718:<ul style="list-style-type: none"><li>- 1 złącze stacji dyskiek pozwalające na podłączenie 1 stacji dyskiek</li></ul></li></ul>
 USB	<ul style="list-style-type: none"><li>◆ Zintegrowany z mostkiem południowym</li><li>◆ Do 12 portów USB 2.0/1.1 (8 na tylnym panelu, 4 poprzez wyprowadzenie USB podłączone do wewnętrznego złącza USB)</li></ul>

① Tylko dla GA-MA74GM-S2H

	Złącza wewnętrzne	<ul style="list-style-type: none"> <li>◆ 1 x 24-pinowe złącze zasilania ATX</li> <li>◆ 1 x 4-pinowe złącze zasilania ATX 12V</li> <li>◆ 1 x złącze napędu dyskietyk elastycznych</li> <li>◆ 1 x złącze IDE</li> <li>◆ 4 x złącza SATA 3Gb/s</li> <li>◆ 1 x złącze wentylatora procesora</li> <li>◆ 1 x złącze wentylatora systemowego</li> <li>◆ 1 x złącze panelu przedniego</li> <li>◆ 1 x złącze panelu przedniego audio</li> <li>◆ 1 x złącze wejścia CD</li> <li>◆ 1 x złącze wejścia/wyjścia S/PDIF</li> <li>◆ 2x złącza USB 2.0/1.1</li> <li>◆ 1 x złącze portu szeregowego</li> <li>◆ 1 x przycisk CLEAR CMOS</li> </ul>
	Tylny panel We/Wy	<ul style="list-style-type: none"> <li>◆ 1 x port klawiatury/myszy PS/2</li> <li>◆ 1 x port D-Sub</li> <li>◆ 1 x port DVI- D <sup>(Uwaga 2)</sup> <sup>(Uwaga 3)</sup></li> <li>◆ 1 x port HDMI <sup>(Uwaga 3)</sup></li> <li>◆ 8 x portów USB 2.0/1.1</li> <li>◆ 1 x port RJ-45</li> <li>◆ 3 x gniazd audio (Wejście liniowe/Wyjście liniowe/Wejście mikrofonu)</li> </ul>
	Kontroler We/Wy	<ul style="list-style-type: none"> <li>◆ układ iTE IT8718</li> </ul>
	Monitoring Sprzętowy	<ul style="list-style-type: none"> <li>◆ Monitorowanie napięcia zasilającego</li> <li>◆ Monitorowanie temperatury procesora/systemu</li> <li>◆ Monitorowanie prędkości obrotowej wentylatora procesora/systemu</li> <li>◆ Ostrzeżenie o przegrzaniu procesora</li> <li>◆ Ostrzeżenie o awarii wentylatora procesora/systemu</li> <li>◆ Inteligentne sterowanie prędkością wentylatora procesora <sup>(Uwaga 5)</sup></li> </ul>
	BIOS	<ul style="list-style-type: none"> <li>◆ 2 x 8-Mbitowe układy pamięci flash</li> <li>◆ Licencjonowany AWARD BIOS</li> <li>◆ Obsługa technologii DualBIOS™</li> <li>◆ PnP 1.0a, DMI 2.0, SM BIOS 2.4, ACPI 1.0b</li> </ul>

① Tylko dla GA-MA74GM-S2H

	Dodatkowe funkcje	<ul style="list-style-type: none"> <li>◆ Obsługa @BIOS</li> <li>◆ Obsługa Q-Flash</li> <li>◆ Obsługa Xpress BIOS Rescue</li> <li>◆ Obsługa Download Center</li> <li>◆ Obsługa Xpress Install</li> <li>◆ Obsługa Xpress Recovery2</li> <li>◆ Obsługa EasyTune <sup>(Uwaga 6)</sup></li> </ul>
	Pakiet oprogramowania	<ul style="list-style-type: none"> <li>◆ Norton Internet Security (wersja OEM)</li> </ul>
	System Operacyjny	<ul style="list-style-type: none"> <li>◆ Obsługa Microsoft® Windows® 7/Vista/XP</li> </ul>
	Wymiary	<ul style="list-style-type: none"> <li>◆ Micro ATX; 24,3 cm x 22,0 cm</li> </ul>

(Uwaga 1) Z powodu ograniczenia 32-bitowego systemu operacyjnego Windows, gdy instalowana jest pamięć fizyczna większa niż 4 GB, wyświetlany rzeczywisty rozmiar pamięci będzie mniejszy niż 4GB.

(Uwaga 2) Port DVI-D nie obsługuje połączenia D-Sub przez adapter.

(Uwaga 3) Tryb równoległej pracy wyjść dla DVI-D i HDMI nie jest obsługiwany

(Uwaga 4) Aby skonfigurować kanał audio 7.1, należy użyć modułu audio przedniego panelu HD oraz uaktywnić tryb pracy wielokanałowej (multi-channel) w ustawieniach sterownika audio.

(Uwaga 5) Dostępność funkcji kontroli prędkości wentylatora procesora/wentylatora systemowego zależy od rodzaju zainstalowanego wentylatora procesora/wentylatora systemowego.

(Uwaga 6) Dostępne funkcje programu EasyTune mogą zależeć od modelu płyty głównej

## 1-3 Instalacja procesora i wentylatora procesora



Przed instalacją procesora należy sprawdzić, czy spełnione są następujące warunki:

- Upewnij się, czy płyta główna obsługuje instalowany procesor. (Aktualną listę obsługiwanych procesorów znajdziesz na stronie internetowej GIGABYTE.)
- Aby zapobiec uszkodzeniu sprzętu, przed instalacją procesora zawsze wyłączaj komputer i odłączaj jego przewód zasilający.
- Instalacja procesora w gnieździe płyty głównej możliwa jest tylko w jednym położeniu. Procesor powinien zostać zainstalowany w gnieździe bez użycia siły.
- Pomiedzy procesorem a wentylatorem procesora należy nałożyć równą warstwę pasty termoprzewodzącej.
- Przed uruchomieniem systemu upewnij się, że zainstalowany został wentylator procesora. W przeciwnym przypadku może nastąpić przegrzanie i trwale uszkodzenie procesora.
- Ustaw częstotliwość magistrali procesora zgodnie z jego specyfikacją. Nie zaleca się ustawiania częstotliwości magistrali systemowej powyżej wartości wynikających ze specyfikacji, ponieważ może to prowadzić do niestabilnej pracy systemu lub wręcz jego awarii. Ustawiając częstotliwość powyżej jej wartości nominalnej należy zwrócić szczególną uwagę na specyfikacje innych podzespołów komputera takich jak procesor, karta graficzna, pamięć, dysk twardy itd.

### 1-3-1 Instalacja procesora

A. Znajdź pierwszy pin (oznaczony małym trójkątem) gniazda procesora i procesora

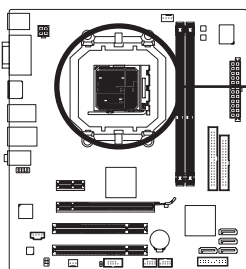

Mały trójkąt wskazujący pierwszy pin gniazda

Gniazdo AM2

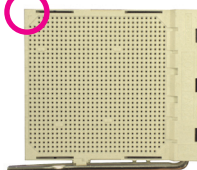

Mały trójkąt wskazujący pierwszy pin procesora

Procesor AM3/AM2+/AM2



B. Aby poprawnie zainstalować procesor na płycie głównej wykonaj następujące czynności:



- Aby zapobiec uszkodzeniu procesora, upewnij się, że komputer jest wyłączony, a kabel zasilający odłączony od gniazdka.
- Instalacja procesora w gnieździe płyty głównej możliwa jest tylko w jednym położeniu. Procesor powinien zostać zainstalowany w gnieździe bez użycia siły.

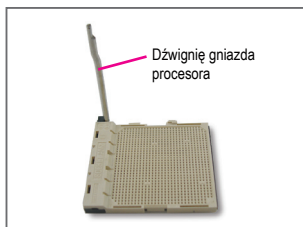

Krok 1:

Unieś dźwignię gniazda procesora.

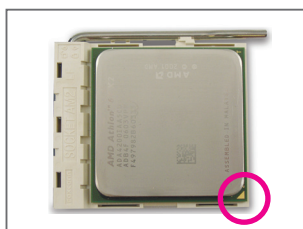

Krok 2:

Wyrównaj mały, złoty trójkąt na brzegu procesora z trójkątem wskazującym pin pierwszy na gnieździe procesora i delikatnie włóż procesor do gniazda. Upewnij się, że procesor znajduje się we właściwym położeniu. Gdy procesor jest już prawidłowo osadzony, połóż palec na jego środek i przesuń dźwignię gniazda procesora z powrotem do pozycji zamkniętej.

### 1-3-2 Instalacja wentylatora procesora

W celu poprawnego zainstalowania wentylatora procesora na procesorze zastosuj się do poniższych kroków. (Jako przykład użyty został wentylator GIGABYTE.)

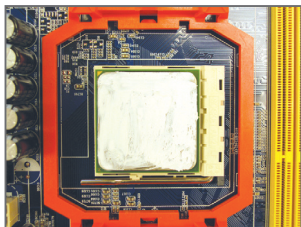

Krok 1:  
Nałóż równą warstwę pasty termoprzewodzącej na powierzchnię zainstalowanego procesora.

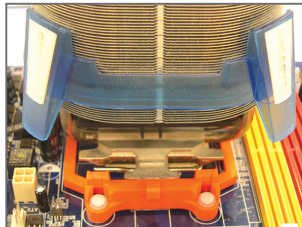

Krok 2:  
Umieść wentylator procesora na procesorze.



Krok 3:  
Zaczepek zatrzask instalacyjny wentylatora procesora o uchwyt mocujący po jednej stronie ramki. Po drugiej stronie dociśnij prostopadle zatrzask wentylatora procesora, by także zaczepek go o uchwyt mocujący ramki.

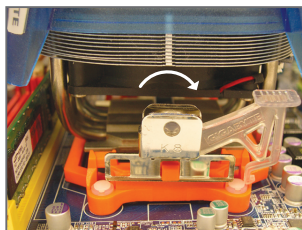

Krok 4:  
Przesuń dźwignię krzywki z lewej na prawą stronę (jak na rysunku powyżej), aby zablokować wentylator (szczegółowe informacje na temat instalacji zawarte są w instrukcji dołączonej do wentylatora).

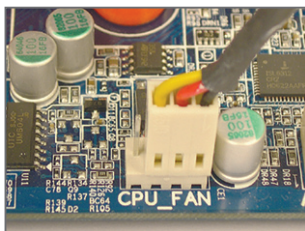

Krok 5:  
Na koniec, podłącz przewód zasilania wentylatora do złącza wentylatora procesora na płycie głównej.



Zdejmując wentylator z procesora należy zachować szczególną ostrożność ponieważ na skutek stwardnienia pasty termoprzewodzącej wentylator może przylgnąć do procesora. Gwałtowne oderwanie wentylatora może uszkodzić procesor.

## 1-4 Instalacja pamięci



Przed instalacją modułów pamięci należy sprawdzić, czy spełnione są następujące warunki:

- Sprawdź, czy pamięć jest obsługiwana przez płytę główną. Zaleca się stosowanie pamięci o podobnej wielkości, specyfikacjach i marce. (Aktualną listę obsługiwanych pamięci znajdziesz na stronie internetowej GIGABYTE).
- Aby zapobiec uszkodzeniu sprzętu, przed instalacją lub odłączeniem modułów pamięci należy sprawdzić, czy wyłączone jest zasilanie komputera.
- Konstrukcja modułów pamięci umożliwia ich bardzo łatwe wkładanie. Moduł pamięci można zainstalować tylko w jednym kierunku. Jeśli nie można włożyć modułu należy go obrócić.

### 1-4-1 Konfiguracja pamięci Dual Channel (pamięć dwukanałowa)



Ta płyta główna posiada dwa gniazda DDR2 oraz obsługuje technologię Dual Channel.

Wykorzystanie technologii Dual Channel podwaja przepustowość magistrali pamięci. Po instalacji pamięci BIOS automatycznie wykryje specyfikację i pojemność pamięci.

Dwa złącza DDR2 są rozdzielone pomiędzy dwa kanały jak poniżej:

- ▶▶ Kanał 0: DDR2\_1
- ▶▶ Kanał 1: DDR2\_2

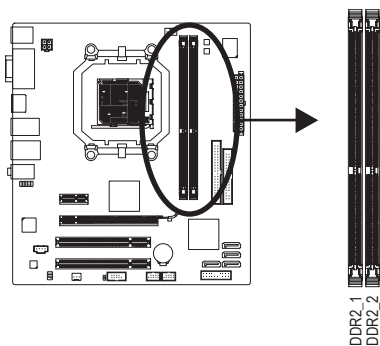

Aby korzystać z technologii Dual Channel należy pamiętać o następujących kwestiach dotyczących ograniczenia specyfikacji CPU.

1. Tryb Dual Channel (Dwukanałowy) nie zostanie włączony, jeśli zainstalowany jest tylko jeden moduł pamięci DDR2.
2. Aby włączyć tryb Dual Channel (Dwukanałowy) z dwoma modułami pamięci, zaleca się użycie modułów pamięci identycznej marki, rozmiaru, chipów i szybkości.



## 1-4-2 Instalacja pamięci



Aby zapobiec uszkodzeniu modułu pamięci, przed jego instalacją należy wyłączyć komputer i odłączyć kabel zasilania.

Pamięci DDR2 nie są kompatybilne z modułami DDR DIMM. Upewnij się iż instalujesz pamięci DDR2 na tej płycie głównej.

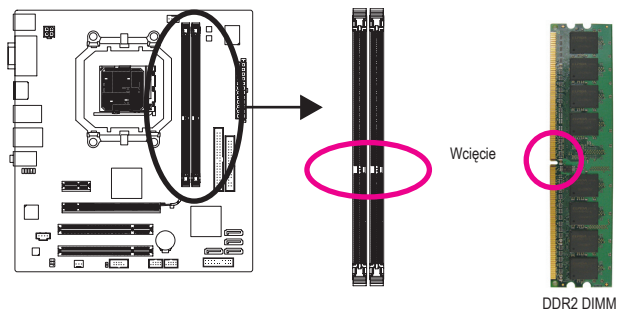

Moduły pamięci DDR2 posiadają wcięcie dzięki czemu można je umieścić w slotach tylko w jednym kierunku. Aby poprawnie zainstalować moduły pamięci proszę wykonać następujące kroki.

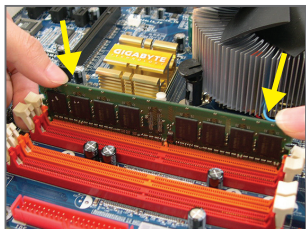

Krok 1:

Sprawdź kierunek instalacji pamięci. Odchyl zatrzaski znajdujące się po obu stronach złącza pamięci. Włóż moduł pamięci pionowo do złącza tak jak na rysunku obok. Następnie dociśnij moduł.

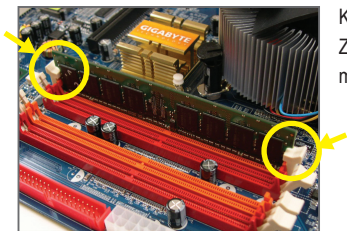

Krok 2:

Zamknij zatrzaski na obu końcach złącza w celu zablokowania modułu.

## 1-5 Instalacja kart rozszerzeń



Przeczytaj poniższe instrukcje zanim rozpoczniesz instalację kart rozszerzeń:

- Upewnij się, że płyta główna obsługuje instalowaną kartę rozszerzeń. Uważnie zapoznaj się z dołączoną do niej instrukcją obsługi.
- W celu uniknięcia uszkodzenia sprzętu należy zawsze przed instalacją odłączyć komputer od zasilania.

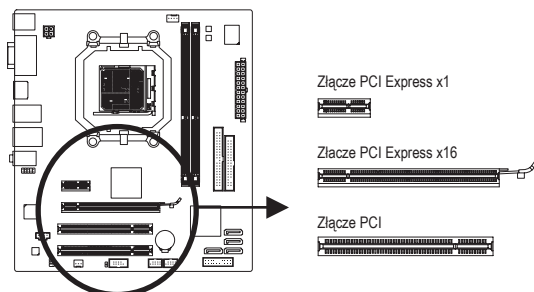

Aby zainstalować kartę rozszerzeń należy wykonać wymienione poniżej czynności.

1. Zlokalizuj odpowiednie złącze dla danej karty rozszerzeń. Usuń osłonę w obudowie na tylnym panelu.
2. Umieścić kartę w odpowiednim złączu, a następnie delikatnie ją dociśnij.
3. Upewnij się, że metalowe styki na karcie są całkowicie osadzone w gnieździe.
4. Przykręć śrubą wspornik karty do obudowy.
5. Załóż ponownie pokrywę obudowy komputera.
6. Włącz zasilanie komputera, a jeśli jest to niezbędne, skonfiguruj wymagane ustawienia karty rozszerzenia w BIOSie płyty głównej.
7. Zainstaluj w systemie operacyjnym odpowiedni sterownik.

Przykład: Instalacja i deinstalacja karty graficznej PCI Express:

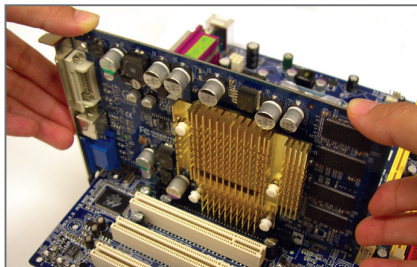

- Instalacja karty graficznej:  
Przyłóż kartę do złącza PCI Express, delikatnie dociśnij w dół. Upewnij się, że karta została bezpiecznie i stabilnie ułożona w złączu.

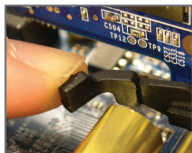

- Deinstalacja karty:  
Delikatnie przesunij zatrzask zabezpieczający i wyjmij kartę z portu.

## 1-6 Opis tylnego panelu I/O (We/Wy)

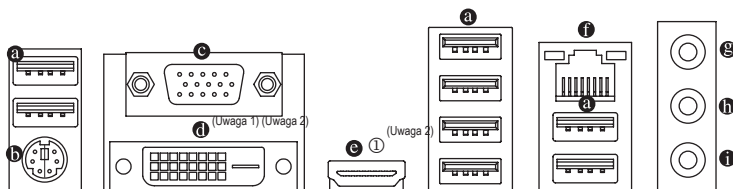

### a Złącze USB 2.0/1.1

Port USB 2.0/1.1 umożliwia podłączenie urządzeń USB, takich jak: klawiatura, mysz, drukarka, USB flash drive itd.

### b Złącze klawiatury lub myszy PS/2

W celu instalacji klawiatury lub myszy PS/2, podłącz urządzenie do portu.

### c Port D-Sub

Port D-Sub obsługuje 15-pinowe złącze D-Sub. Do tego portu można podłączyć monitor obsługujący połączenie D-Sub.

### d Port DVI-D (Uwaga 1) (Uwaga 2)

Port DVI-D jest zgodny ze specyfikacją DVI-D. Do tego portu można podłączyć monitor obsługujący połączenie DVI-D.

### e Port HDMI (Uwaga 2) ①

Port HDMI (ang. High Definition Multimedia Interface – multimedialny interfejs wysokiej rozdzielczości) jest kompatybilnym z HDCP cyfrowym interfejsem dla sygnału audio/video zdolnym przesyłać pełen strumień danych audio/video bez kompresji. Do tego portu można podłączyć urządzenie audio/video HDMI. Technologia HDMI obsługuje maksymalną rozdzielczość złącza 1920.1080p, ale rzeczywista rozdzielczość złącza zależy od możliwości podłączonego monitora.



- Po zainstalowaniu urządzenia HDMI, upewnij się, że domyślne urządzenie odtwarzania dźwięku jest urządzeniem HDMI. (Nazwa produktu może się różnić w zależności od systemu operacyjnego. Szczegóły poniżej.) Następnie wejdź w ustawienia BIOS i ustaw tryb wyświetlania grafiki (**Graphics Display Mode**) na **D-SUB/HDMI** w zaawansowanych ustawieniach BIOS (**Advanced BIOS Features**).
- Wyjście audio HDMI obsługuje tylko formaty AC3, DTS oraz dwukanałowy format LPCM. (do zdekodowania AC3 i DTS wymagany jest dekodery zewnętrzny.)

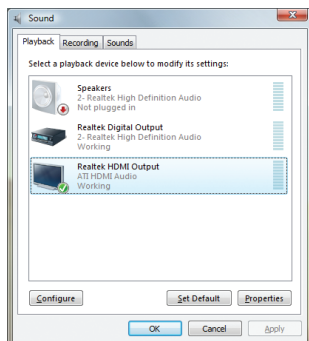

Dla systemu operacyjnego Windows Vista, wybierz Start>Panel Sterowania>Dźwięk. Następnie wybierz Wyjście Realtek HDMI (Realtek HDMI Output) i kliknij Ustawienia domyślne (Set Default).

(Uwaga 1) Port DVI-D nie obsługuje połączenia D-Sub przez adapter.

(Uwaga 2) Tryb równoległej pracy wyjść DVI-D oraz HDMI nie jest obsługiwany.

① Tylko dla GA-MA74GM-S2H

## A. Konfiguracje trybu dwuekranowego (Dual Display):

Na płycie głównej znajdują się trzy porty wyjść video: DVI-D, HDMI oraz D-Sub. Tabela poniżej pokazuje obsługiwane konfiguracje trybu dwuekranowego (dual display).

Trybu dwuekranowego	Kombinacja	Obsługiwana / Nieobsługiwana
	DVI-D + D-Sub	Tak
	DVI-D + HDMI	Nie
	HDMI + D-Sub	Tak

## B. Odtwarzanie dysków HD DVD oraz Blu-ray

W celu uzyskanie lepszej jakości odtwarzania podczas odczytu z dysków HD DVD i Blu-ray, odnieś się do zalecanych wymagań systemowych poniżej.

- Procesor: AMD Phenom™ X3 lub lepszy
- Pamięć: Dwa moduły pamięci 1 GB DDR2 800 MHz z obsługiwany trybem dwukanałowym
- Ustawienia BIOS: Przynajmniej 256 MB wielkości bufora ramki UMA (patrz Rozdział 2 angielskiej wersji podręcznika użytkownika: „BIOS Setup”, „Advanced BIOS Features”)
- Oprogramowanie odtwarzania: CyberLink PowerDVD 8.0 lub nowsze
- Monitor(y) kompatybilny z HDCP

### ❶ Złącze sieciowe (LAN) RJ-45

Złącze karty sieciowej Gigabit Ethernet, oferujące możliwość transmisji danych z szybkością 1 Gb/s. Poniższe tabelki opisują stan diod LED złącza LAN.

LED Prędkości	LED Aktywności	LED Połączenia/Prędkości:	LED Aktywności:														
		<table border="1"><thead><tr><th>Stan</th><th>Opis</th></tr></thead><tbody><tr><td>Pomarańczowy</td><td>Prędkość transmisji 1Gb/s</td></tr><tr><td>Zielony</td><td>Prędkość transmisji 100Mb/s</td></tr><tr><td>Wylączony</td><td>Prędkość transmisji 10Mb/s</td></tr></tbody></table>	Stan	Opis	Pomarańczowy	Prędkość transmisji 1Gb/s	Zielony	Prędkość transmisji 100Mb/s	Wylączony	Prędkość transmisji 10Mb/s	<table border="1"><thead><tr><th>Stan</th><th>Opis</th></tr></thead><tbody><tr><td>Migający</td><td>Transmisja lub odbiór danych</td></tr><tr><td>Wylączony</td><td>Brak aktywności</td></tr></tbody></table>	Stan	Opis	Migający	Transmisja lub odbiór danych	Wylączony	Brak aktywności
Stan	Opis																
Pomarańczowy	Prędkość transmisji 1Gb/s																
Zielony	Prędkość transmisji 100Mb/s																
Wylączony	Prędkość transmisji 10Mb/s																
Stan	Opis																
Migający	Transmisja lub odbiór danych																
Wylączony	Brak aktywności																

### ❷ Wejście liniowe (Niebieski)

Domyślne złącze wejścia liniowego audio. Do złącza wejścia liniowego można podłączyć takie urządzenia napędy optyczne, walkman, itd.

### ❸ Wyjście liniowe (Wyjście na głośniki przednie, zielony)

To domyślne złącze wyjście cyfrowego (line out) służy do podłączenia słuchawek lub głośników stereo. Może ono także służyć do podłączenia przednich głośników w konfiguracji kanałów audio 4/5.1.

### ❹ Wejście mikrofonu (MIC – różowy)

Domyślne gniazdo wejścia mikrofonu. Mikrofon musi być podłączony do gniazda wejścia mikrofonu.



Aby skonfigurować kanał audio 7.1, należy użyć modułu audio przedniego panelu HD oraz uaktywnić tryb pracy wielokanałowej (multi-channel) w ustawieniach sterownika audio. Patrz instrukcja konfiguracji kanałów audio 2/4/5.1/7.1 w Rozdziale 5 angielskiej wersji podręcznika użytkownika: „Configuring 2/4/5.1/7.1-Channel Audio”)



- Aby odłączyć przewód podłączony do złącza tylnego panelu, należy najpierw odłączyć go od przyrządu, a następnie od płyty Agłówniej.
- Aby odłączyć przewód, należy go wyciągnąć ze złącza na wprost. Kołysanie nim z boku na bok może spowodować zwarcie elektryczne wewnątrz konektora.

## 1-7 Opis złączy wewnętrznych

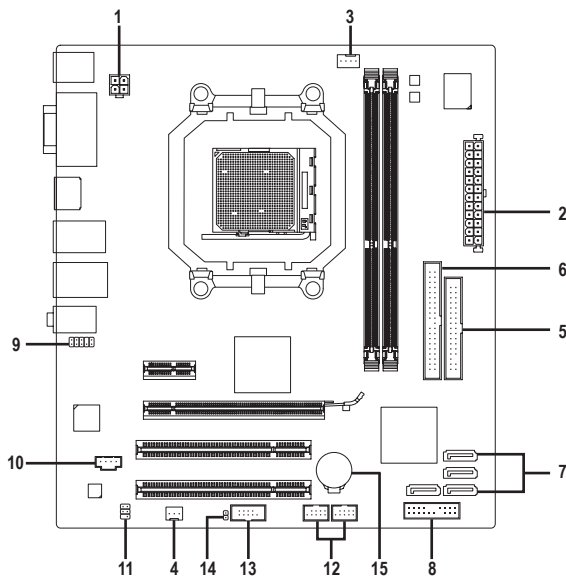

1)	ATX_12V	9)	F_AUDIO
2)	ATX	10)	CD_IN
3)	CPU_FAN	11)	SPDIF_IO
4)	SYS_FAN	12)	F_USB1/F_USB2
5)	FDD	13)	COM
6)	IDE	14)	CLR_CMOS
7)	SATA2_0/1/2/3	15)	BAT
8)	F_PANEL		



Przed podłączeniem urządzeń wewnętrznych przeczytaj poniższe wskazówki:

- Upewnij się, że urządzenia są przystosowane do złączy, do których chcesz je podłączyć.
- Przed instalacją urządzenia upewnij się, że zarówno ono samo jak i komputer są wyłączone. Odłącz zasilanie, aby zapobiec uszkodzeniu sprzętu.
- Przed włączeniem komputera upewnij się, że wszystkie przewody zostały odpowiednio podłączone do złączy na płycie głównej.

## 1/2) ATX\_12V/ATX (Złącze zasilania 2x2 12V oraz główne zasilanie 2x12)

Poprzez te złącza, zasilacz dostarcza energię do wszystkich komponentów na płycie głównej. Przed podłączeniem zasilacza należy upewnić się, że wszystkie komponenty i urządzenia są prawidłowo zainstalowane. Kształt złącza zasilania umożliwia łatwe podłączenie konektora tylko w jednej pozycji. W celu połączenia zasilacza z płytą podłącz złącze zasilacza do złącza zasilania płyty głównej. Złącze zasilania 12V zapewnia zasilanie procesora. Jeśli złącze nie jest podłączone, system nie uruchomi się.



- Moc zasilacza musi odpowiadać wymaganiom energetycznym stawianym przez system. Zaleca się użycie zasilacza, który sprosta wysokiemu zapotrzebowaniu na energię (500W lub większych). Jeśli zasilacz nie jest w stanie dostarczyć wymaganej energii, może to prowadzić do niestabilnej pracy systemu lub uniemożliwić jego uruchomienie.
- Złącze zasilania na płycie głównej jest kompatybilne z zasilaczami posiadającymi złącza 2x10. Podczas instalacji płyty głównej w komputerze z zasilaczem 2x12 należy usunąć osłonkę zabezpieczającą z głównego złącza zasilania. Nie należy podłączać złącza zasilacza 2x10 do pinów znajdujących się pod osłonką.

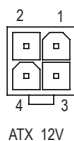
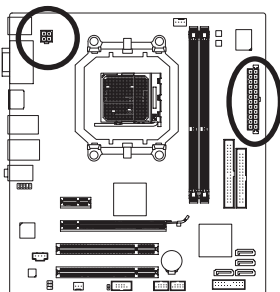

ATX\_12V:

Nr Pinu	Opis
1	GND
2	GND
3	+12V
4	+12V

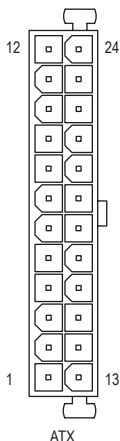

ATX:

Nr Pinu	Opis	Nr Pinu	Opis
1	3,3V	13	3,3V
2	3,3V	14	-12V
3	GND	15	GND
4	+5V	16	PS_ON (soft On/Off)
5	GND	17	GND
6	+5V	18	GND
7	GND	19	GND
8	Power Good	20	-5V
9	5VSB (SB +5V)	21	+5V
10	+12V	22	+5V
11	+12V (Tylko dla 2x12-pin ATX)	23	+5V (Tylko dla 2x12-pin ATX)
12	3,3V (Tylko dla 2x12-pin ATX)	24	GND (Tylko dla 2x12-pin ATX)

### 3/4) CPU\_FAN/SYS\_FAN (Złącza zasilania wentylatorów)

Złącza zasilania wentylatorów dostarczają napięcie poprzez 4-pinowe złącza (CPU\_FAN) i 3-pinowe złącza (SYS\_FAN). Konstrukcja złączy większości wentylatorów zapewnia ich łatwe połączenie bez możliwości pomyłki. Podczas podłączania kabla wentylatora należy podłączyć go we właściwym kierunku (czarny przewód to przewód uziemienia). Płyta główna umożliwia monitorowanie prędkości obrotowej wiatraka procesora. Wymaga to odpowiednio przystosowanego wiatraka. Dla optymalnego odprowadzania ciepła zalecane jest, by wiatrak został zainstalowany wewnątrz obudowy komputera.

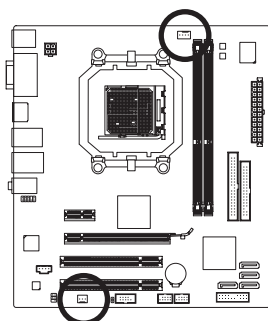

CPU\_FAN



SYS\_FAN

CPU\_FAN:

Nr Pinu	Opis
1	GND
2	+12V / Kontrola prędkości
3	Wykrywanie
4	Kontrola prędkości

SYS\_FAN:

Nr Pinu	Opis
1	GND
2	+12V / Kontrola prędkości
3	Wykrywanie



- Należy pamiętać, aby podłączyć przewody wentylatora do złącz, aby zapobiec przegrzaniu procesora/systemu. Przegrzanie może być przyczyną uszkodzenia procesora lub zawieszenia systemu.
- Złącza wentylatorów nie są konfigurowalne za pomocą zworek. Nie należy umieszczać zworek na złączach wentylatorów.

### 5) FDD (Złącze napędu dyskietek)

Złącze FDD służy do podłączenia taśmy napędu dyskietek FDD. Typy obsługiwanych napędów FDD: 360 KB, 720 KB, 1,2MB, 1,44 MB oraz 2,88 MB. Przed podłączeniem taśmy FDD należy zwrócić uwagę na położenie wycięć w złączu i przewodzie FDD ułatwiających podłączenie. Pin nr 1 na taśmie podłączeniowej jest oznaczony innym kolorem. W celu zakupu opcjonalnej taśmy łączącej FDD z płytą główną należy skontaktować się z lokalnym dystrybutorem sprzętu komputerowego.

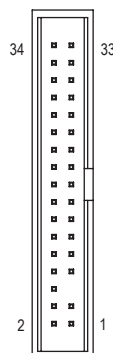
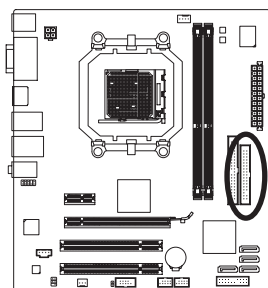

## 6) IDE (Złącze IDE)

Do jednego złącza IDE można podłączyć do dwóch urządzeń IDE. Aby podłączyć dwa urządzenia IDE należy przestawić zworkę na jednym urządzeniu IDE do pozycji Master (Nadrzędny), a w drugim do pozycji Slave (Podległy). (Informacje dotyczące ustawień znajdują się w instrukcjach do urządzeń IDE.)

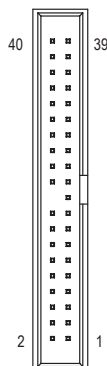
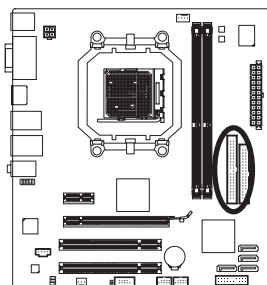

## 7) SATA2\_0/1/2/3 (Złącza SATA 3Gb/s)

SATA 3Gb/s jest kompatybilne ze standardem SATA1,5Gb/s. Każde złącze umożliwia podłączenie jednego urządzenia SATA. Sterownik AMD SB710 obsługuje tryby RAID 0, RAID 1, RAID 10 i JBOD. Instrukcje na temat konfiguracji macierzy RAID znajdziesz w angielskiej wersji podręcznika użytkownika, Rozdział 5, "Configuring SATA Hard Drive(s)".

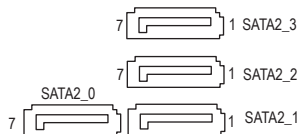
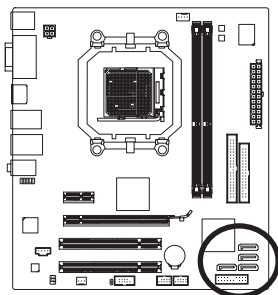

Nr Pinu	Opis
1	GND
2	TXP
3	TXN
4	GND
5	RXN
6	RXP
7	GND



Końcówkę kabla SATA 3Gb/s (w kształcie litery L) podłącz do dysku twardego SATA.



- Konfiguracja trybu RAID 0 i RAID 1 wymaga przynajmniej 2 dysków twardech. Jeśli są używane więcej niż 2 dyski twarde całkowita liczba dysków twardech musi być parzysta.
- Konfiguracja trybu RAID 10 wymaga przynajmniej 4 dysków twardech. Całkowita liczba dysków musi być parzysta.



## 8) F\_PANEL (Złącze panelu przedniego)

Umożliwia podłączenie: przycisku zasilania, przycisku reset, głośnika komputera i diody LED zasilania do przedniego panelu obudowy, itd. zgodnie z przedstawionym poniżej przydziałem pinów. Zwróć uwagę na rozmieszczenie pinów dodatnich i ujemnych przed podłączeniem przewodów.

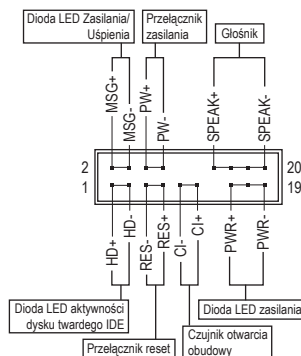
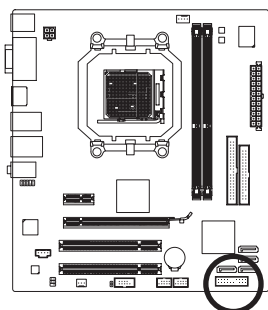

- **MSG/PWR** (LED informacji/Zasilania/Uśpienia, Żółty/Fioletowy):

Status	LED
S0	Świeci
S1	Miga
S3/S4/S5	Nie świeci

Umożliwia podłączenie diody LED zasilania do przedniego panelu obudowy. Dioda wskazuje na stan komputera: świeci się (komputer jest włączony), miga (komputer jest uśpiony (S1)) lub nie świeci się (komputer jest uśpiony (S3/S4) lub wyłączony (S5)).

- **PW** (Przelącznik zasilania, Czerwony):

Umożliwia podłączenie przycisku zasilania do przedniego panelu obudowy. Możliwa jest konfiguracja, sposobu wyłączenia komputera za pomocą tego przycisku (patrz Rozdział 2 angielskiej wersji podręcznika użytkownika: "BIOS Setup," "Power Management Setup").

- **SPEAK** (Złącze głośnika, Pomarańczowy):

Umożliwia podłączenie głośnika systemowego. Przy uruchamianie systemu komputer wydaje sygnał dźwiękowy. Pojedynczy, krótki sygnał oznacza, że nie został wykryty żaden problem. W celu zasygnalizowania problemu, komputer wydaje różne rodzaje dźwięków (Aby uzyskać informacje na temat rodzajów sygnałów, odwołaj się do angielskiej wersji podręcznika użytkownika, Rozdział 5, "Troubleshooting").

- **HD** (Dioda LED aktywności dysku twardego IDE, Niebieski):

Umożliwia podłączenie diody LED aktywności dysku twardego do przedniego panelu obudowy. Dioda świeci się, gdy dysk twardy czyta lub zapisuje dane.

- **RES** (Przelącznik reset, Zielony):

Umożliwia podłączenie przelącznika reset do przedniego panelu obudowy. Przelącznika reset używaj, aby zrestartować komputer, gdy system się zawiesi i nie reaguje na miękki restart.

- **CI** (Czujnik otwarcia obudowy):

Umożliwia podłączenie czujnika otwarcia obudowy informującego o otwarciu obudowy. Do prawidłowego działania tej funkcji wymagana jest obudowa wyposażona w odpowiedni czujnik.



Obudowy mogą posiadać różne złącza panelu przedniego w zależności od producenta oraz modelu. Moduł przedniego panelu zwykle składa się z przelącznika zasilania, przelącznika resetu, diody LED zasilania, diody LED aktywności dysku twardego, złącze głośnika, itd. Przed podłączeniem modułu do złącza sprawdź uważnie rozkład pinów.

## 9) F\_AUDIO (Przedni panel audio)

Złącze to umożliwia podłączenie przedniego panelu audio w standardzie HD (Intel High Definition) lub AC'97. Podczas podłączania modułu audio panelu przedniego, sprawdź uważnie rozkład pinów. Nieprawidłowe połączenie pomiędzy modulem a złączem może spowodować niepoprawną pracę urządzenia audio lub nawet jego uszkodzenie.

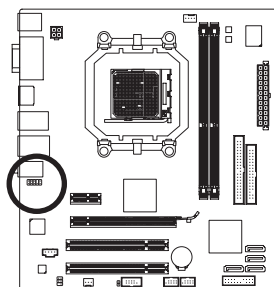

Dla przedniego panelu audio HD:

Nr Pinu	Opis
1	MIC2_L
2	GND
3	MIC2_R
4	-ACZ_DET
5	LINE2_R
6	GND
7	FAUDIO_JD
8	Brak pinu
9	LINE2_L
10	GND

Dla przedniego panelu audio AC'97:

Nr Pinu	Opis
1	MIC
2	GND
3	MIC Power
4	Nie podłączony
5	Line Out (R)
6	Nie podłączony
7	Nie podłączony
8	Brak pinu
9	Saída (L)
10	Nie podłączony



- Domyślnie, sterownik audio jest skonfigurowany na obsługę trybu HD audio. W celu podłączenia do tego złącza modułu audio AC'97 panelu przedniego, odnieś się do instrukcji "Configuring 2/4/5.1/7.1-Channel Audio." w Rozdziale 5 podręcznika angielskiego.
- Sygnał audio będzie obecny zarówno na złączach panelu przedniego jak i tylnego. Informacje na temat jak wyciszyć panel tylni (możliwe tylko w przypadku panelu przedniego zgodnego z HD) znajdują się w Rozdziale 5, „Konfiguracja dźwięku 2/4/5.1/7.1”
- Moduł audio panelu przedniego w niektórych obudowach komputerowych posiada osobne złącza na każdym przewodzie zamiast pojedynczego wtyku. W celu uzyskania informacji na temat sposobu podłączania takiego modułu proszę skontaktować się z producentem obudowy.

## 10) CD\_IN (Złącze CD IN)

Do tego złącza można podłączyć wyjście audio na napęd CD-ROM lub DVD-ROM.

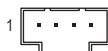
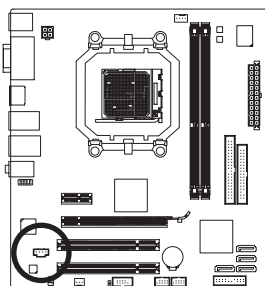

Nr Pinu	Opis
1	CD-L
2	GND
3	GND
4	CD-R

## 11) SPDIF\_IN/O (Złącze wejścia/wyjścia S/PDIF)

Do wejścia/wyjścia S/PDIF można podłączyć za pomocą opcjonalnego przewodu urządzenie posiadające wejście cyfrowe. W celu uzyskania dodatkowych informacji na temat możliwości zakupu opcjonalnego kabla S/PDIF skontaktuj się z lokalnym dostawcą.

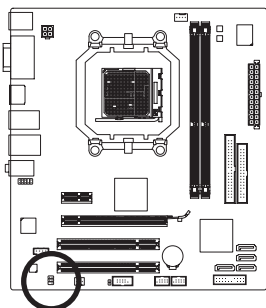

Nr Pinu	Opis
1	Zasilanie
2	Brak pinu
3	SPDIF
4	SPDIFI
5	Masa (GND)
6	Masa (GND)

## 12) F\_USB1/F\_USB2 (Przednie złącza USB)

Złącza USB odpowiadają specyfikacji USB 2.0/1.1. Każde ze złączy umożliwia podłączenie dwóch portów USB poprzez opcjonalny przewód. W celu uzyskania dodatkowych informacji na temat możliwości zakupu opcjonalnego kabla USB skontaktuj się z lokalnym dostawcą.

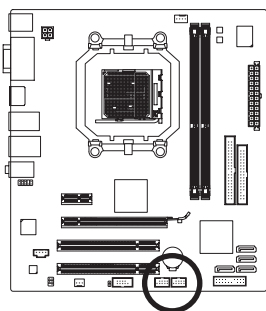

Nr Pinu	Opis
1	Zasilanie (5V)
2	Zasilanie (5V)
3	USB DX-
4	USB DY-
5	USB DX+
6	USB DY+
7	Masa (GND)
8	Masa (GND)
9	Brak pinu
10	Nie podłączony



- Nie należy podłączać przewodów IEEE1394(2x5-pinów) do złącza USB.
- Przed instalacją złącza USB zawsze wyłącz komputer i odłącz przewód zasilający.

### 13) COM COM (Złącze portu szeregowego)

To złącze umożliwia podłączenie opcjonalnego kabla portu COM. W celu uzyskania dodatkowych informacji na temat możliwości zakupu kabla, skontaktuj się z lokalnym dostawcą.

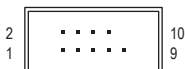
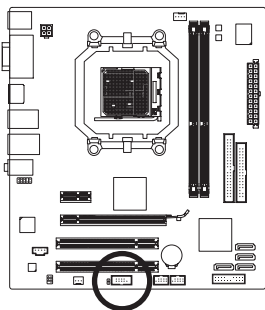

Nr Pinu	Opis
1	NDCC-
2	NSIN
3	NSOUT
4	NDTR-
5	GND
6	NDSR-
7	NRTS-
8	NCTS-
9	NRI-
10	Brak pinu

### 14) CLR\_CMOS (Kasowanie pamięci CMOS)

W celu skasowania pamięci CMOS (np. ustawień BIOS, ustawienia daty) oraz przywrócenia fabrycznych ustawień, należy na krótko zewrzeć zworką lub dowolnym metalowym urządzeniem (np. śrubokrętem) dwa zaznaczone piny.

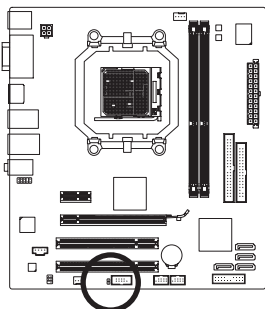

 Otwarcie: Normalne położenie

 Zwarcie: Zerowanie pamięci CMOS



- Przed kasowaniem pamięci zawsze wyłączaj komputer i odłączaj zasilanie.
- Przed włączeniem komputera po skasowaniu pamięci CMOS upewnij się, że zworka została usunięta. Pozostawienie jej na miejscu może spowodować uszkodzenie płyty głównej.
- Po zrestartowaniu systemu przejdź do ustawień BIOS i wczytaj domyślne ustawienia fabryczne (wybierz **Load Optimized Defaults**) lub samodzielnie skonfiguruj BIOS (Patrz Rozdział 2 angielskiej wersji podręcznika użytkownika: „BIOS Setup”).

## 15) BAT (Bateria)

Bateria dostarcza energii do przechowywania danych (takich jak ustawienia BIOS, data i czas) w pamięci CMOS, gdy komputer jest wyłączony. Jeśli bateria nie zostanie wymieniona, gdy jej napięcie spadnie do niskiego poziomu, dane CMOS mogą zostać utracone.

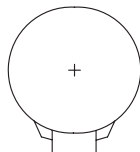
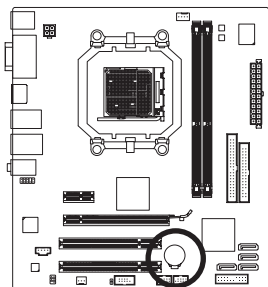

Aby usunąć zawartość pamięci CMOS:

1. Wyłącz komputer i odłącz przewód zasilający.
2. Delikatnie wyjmij baterię i odłóż ją na bok na około jedną minutę.  
(Można także użyć metalowego przedmiotu do zwarcie przez pięć sekund styku dodatniego i ujemnego uchwyty baterii.)
3. Zainstaluj ponownie baterię.
4. Podłącz przewód zasilający i włącz komputer.



- Przed wymianą baterii zawsze wyłączaj komputer i odłączaj przewód zasilający.
- Baterię należy wymieniać na taką samą lub równoważną, zalecaną przez producenta. Wymiana na nieprawidłowy model grozi wybuchem.
- Skontaktuj się ze sprzedawcą, jeżeli nie potrafisz wymienić baterii lub nie jesteś pewny/a co do jej modelu.
- Podczas instalacji baterii zwróć uwagę na oznaczenia (+) i (-) na jej końcach.
- Zużyte baterie należy usuwać według miejscowych przepisów ochrony środowiska.



