

# GA-H55M-UD2H/ GA-H55M-US2H

LGA1156 ソケットマザーボード (Intel® Core™ i7 プロセッサファミリ- / Intel® Core™ i5 プロセッサファミリ- / Intel® Core™ i3 プロセッサファミリ-用)

## ユーザ-ズマニユアル

改版 1001

12MJ-H55MUD2-1001R

## Declaration of Conformity

We, Manufacturer/Importer

G.B.T. Technology Trading GmbH  
Bültenkoppl 16, 22647 Hamburg, Germany

(description of the apparatus, system, installation to which it refers)

declare that the product

**Motherboard**

GA-H55M-UD2H/GA-H55M-US2H

(reference to the specification under which conformity is claimed)

In accordance with 2004/108/EC EMC Directive

EN 55011 Limits and methods of measurement of radio disturbance characteristics of household appliances, information technology equipment and similar electrical high frequency equipment

EN 61000-3-2

Disturbances in supply systems caused by household appliances and similar electrical equipment "Voltage fluctuations"

EN 55013

Limits and methods of measurement of radio disturbance characteristics of broadcast receivers and associated equipment

EN 55024

Information Technology equipment/immunity characteristics-Limits and methods of measurement

EN 55014-1

Limits and methods of measurement of radio disturbance characteristics of portable tools and similar electrical apparatus

EN 50082-1

Generic immunity standard Part 1: Residential, commercial and light industry

EN 50082-2

Generic immunity standard Part 2: Industrial environment

EN 55015

Limits and methods of measurement of radio disturbance characteristics of fluorescent lamps and luminaires

EN 55014-2

Immunity requirements for household appliances tools and similar apparatus

EN 55020

Immunity from radio interference of broadcast receivers and associated equipment

EN 50091-2

EMC requirements for uninterruptible power systems (UPS)

EN 55022

Limits and methods of measurement of radio disturbance characteristics of information technology equipment

DIN VDE 0855 Cabled distribution systems; Equipment for receiving and/or distribution from Part 10

Part 10

Part 15

Cabled and television signals

CE marking



(CE conformity marking)

**The manufacturer also declares the conformity of above mentioned product with the actual relevant safety standards in accordance with 1195 2006/95/EC**

EN 60085

Safety requirements for mains operated electronic and related apparatus for household and similar general use

EN 60950

Safety for information technology equipment including electronic business equipment

EN 60335

Safety of household and similar electrical appliances

EN 50091-1

General and Safety requirements for uninterruptible power systems (UPS)

Manufacturer/Importer

Signature: Timmy Huang

(Stamp)

Date: Nov. 14, 2009

Name: Timmy Huang

## DECLARATION OF CONFORMITY

Per FCC Part 2 Section 2.1077(a)



Responsible Party Name: G.B.T. INC. (U.S.A.)

Address: 17358 Railroad Street

City of Industry, CA 91748

Phone/Fax No: (818) 854-9336/ (818) 854-9339

hereby declares that the product

**Product Name: Motherboard**

**Model Number: GA-H55M-UD2H/  
GA-H55M-US2H**

Conforms to the following specifications:

FCC Part 15, Subpart B, Section 15.107(a) and Section 15.109

(a), Class B Digital Device

### Supplementary Information:

This device complies with part 15 of the FCC Rules. Operation is subject to the following two conditions: (1) This device may not cause harmful and (2) this device must accept any interference received, including that may cause undesired operation.

Representative Person's Name: ERIC LU

Signature: Eric Lu

Date: Nov. 14, 2009

## 著作権

© 2009 GIGA-BYTE TECHNOLOGY CO., LTD. 著作権所有。  
本マニュアルに記載された商標は、それぞれの所有者に対して法的に登録されたものです。

## 免責条項

このマニュアルの情報は著作権法で保護されており、GIGABYTE に帰属します。  
このマニュアルの仕様と内容は、GIGABYTE により事前の通知なしに変更されることがあります。本マニュアルのいかなる部分も、GIGABYTE の書面による事前の承諾を受けることなしには、いかなる手段によっても複製、コピー、翻訳、送信または出版することは禁じられています。

## ドキュメンテーションの分類

本製品を最大限に活用できるように、GIGABYTE では次のタイプのドキュメンテーションを用意しています：

- 製品をクイックセットアップする場合、製品に付属するクイックインストールが移動をお読みください。
- 詳細な製品情報については、ユーザーズマニュアルをよくお読みください。
- GIGABYTE の固有な機能の使用方法については、当社Webサイトの Support&Downloads\Motherboard\Technology ガイドの情報をお読みになるかダウンロードしてください。

製品関連の情報は、以下の Web サイトを確認してください：

<http://www.gigabyte.com.tw>

## マザーボードリビジョンの確認

マザーボードのリビジョン番号は「REV: X.X」のように表示されます。例えば、「REV: 1.0」はマザーボードのリビジョンが 1.0 であることを意味します。マザーボード BIOS、ドライバを更新する前に、または技術情報をお探しの際は、マザーボードのリビジョンをチェックしてください。

例：

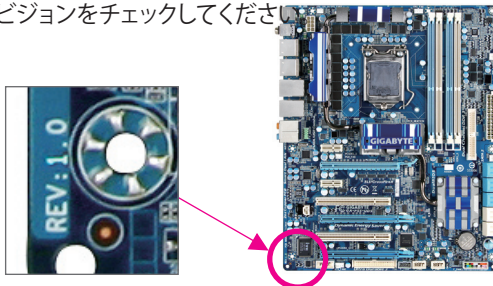

# 目次

ボックスの内容.....	6
GA-H55M-UD2H/GA-H55M-US2H マザーボードのレイアウト .....	7
ブロック図 .....	8
第 1 章 ハードウェアの取り付け .....	9
1-1 取り付け手順.....	9
1-2 製品の仕様.....	10
1-3 CPU および CPU クーラーの取り付け .....	13
1-3-1 CPU を取り付ける.....	13
1-3-2 CPU クーラーを取り付ける.....	15
1-4 メモリの取り付け .....	16
1-4-1 デュアルチャンネルのメモリ設定.....	16
1-4-2 メモリの取り付け.....	17
1-5 拡張カードの取り付け .....	18
1-6 背面パネルのコネクタ .....	19
1-7 内部コネクタ .....	22
第 2 章 BIOS セットアップ .....	33
2-1 起動スクリーン.....	34
2-2 メインメニュー .....	35
2-3 MB Intelligent Tweaker (M.I.T.).....	37
2-4 Standard CMOS Features.....	46
2-5 Advanced BIOS Features .....	48
2-6 Integrated Peripherals.....	50
2-7 Power Management Setup.....	53
2-8 PC Health Status.....	55
2-9 Load Fail-Safe Defaults.....	57
2-10 Load Optimized Defaults.....	57
2-11 Set Supervisor/User Password .....	58
2-12 Save & Exit Setup .....	59
2-13 Exit Without Saving.....	59

第 3 章	ドライバのインストール.....	61
3-1	Installing Chipset Drivers (チップセットドライバのインストール).....	61
3-2	Application Software (アプリケーションソフトウェア).....	62
3-3	Technical Manuals (技術マニュアル).....	62
3-4	Contact (連絡先).....	63
3-5	System (システム).....	63
3-6	Download Center (ダウンロードセンター).....	64
3-7	新しいユーティリティ.....	64
第 4 章	固有の機能.....	65
4-1	Xpress Recovery2.....	65
4-2	BIOS 更新ユーティリティ.....	68
4-2-1	Q-Flash ユーティリティで BIOS を更新する.....	68
4-2-2	@BIOS ユーティリティで BIOS を更新する.....	71
4-3	EasyTune 6.....	72
4-4	Dynamic Energy Saver™ 2.....	73
4-5	Q-Share.....	75
4-6	Smart 6™.....	76
4-7	Auto Green.....	79
第 5 章	付録.....	81
5-1	オーディオ入力および出力を設定.....	81
5-1-1	2/4/5.1/7.1-チャンネルオーディオの設定.....	81
5-1-2	S/PDIF インアウトを構成する.....	83
5-1-3	マイク録音を構成する.....	85
5-1-4	Sound Recorder を使用する.....	87
5-2	トラブルシューティング.....	88
5-2-1	良くある質問.....	88
5-2-2	トラブルシューティング手順.....	89
5-3	規制準拠声明.....	91

## ボックスの内容

- ☑ GA-H55M-UD2HまたはGA-H55M-US2H マザーボード
- ☑ マザーボードドライバディスク
- ☑ ユーザーズマニュアル
- ☑ クイックインストールガイド
- ☑ IDE ケーブル (x1)
- ☑ SATA 3Gb/s ケーブル (x2)
- ☑ I/O シールド

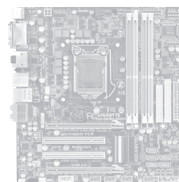

- 上記のボックスの内容は参照専用であり、実際のアイテムはお求めになった製品パッケージにより異なります。ボックスの内容は、事前の通知なしに変更することがあります。
- マザーボードの画像は参照専用です。

# GA-H55M-UD2H/GA-H55M-US2H マザーボードのレイアウト

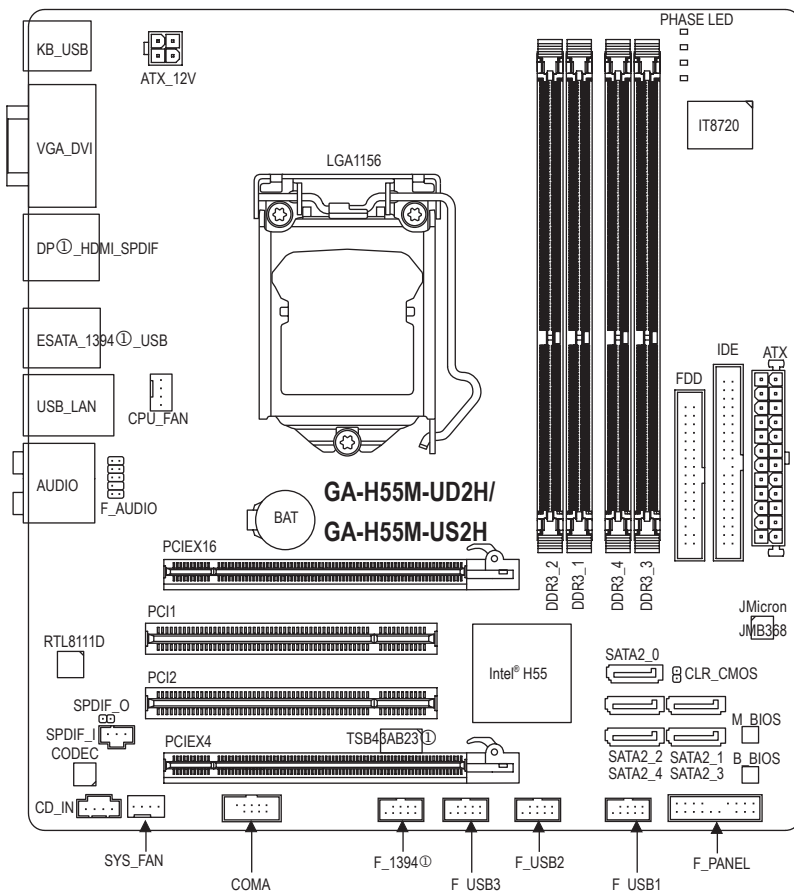

① GA-H55M-UD2Hのみ。

\*\* GA-H55M-UD2Hは、全個体コンデンサ設計を採用しています。

# ブロック図

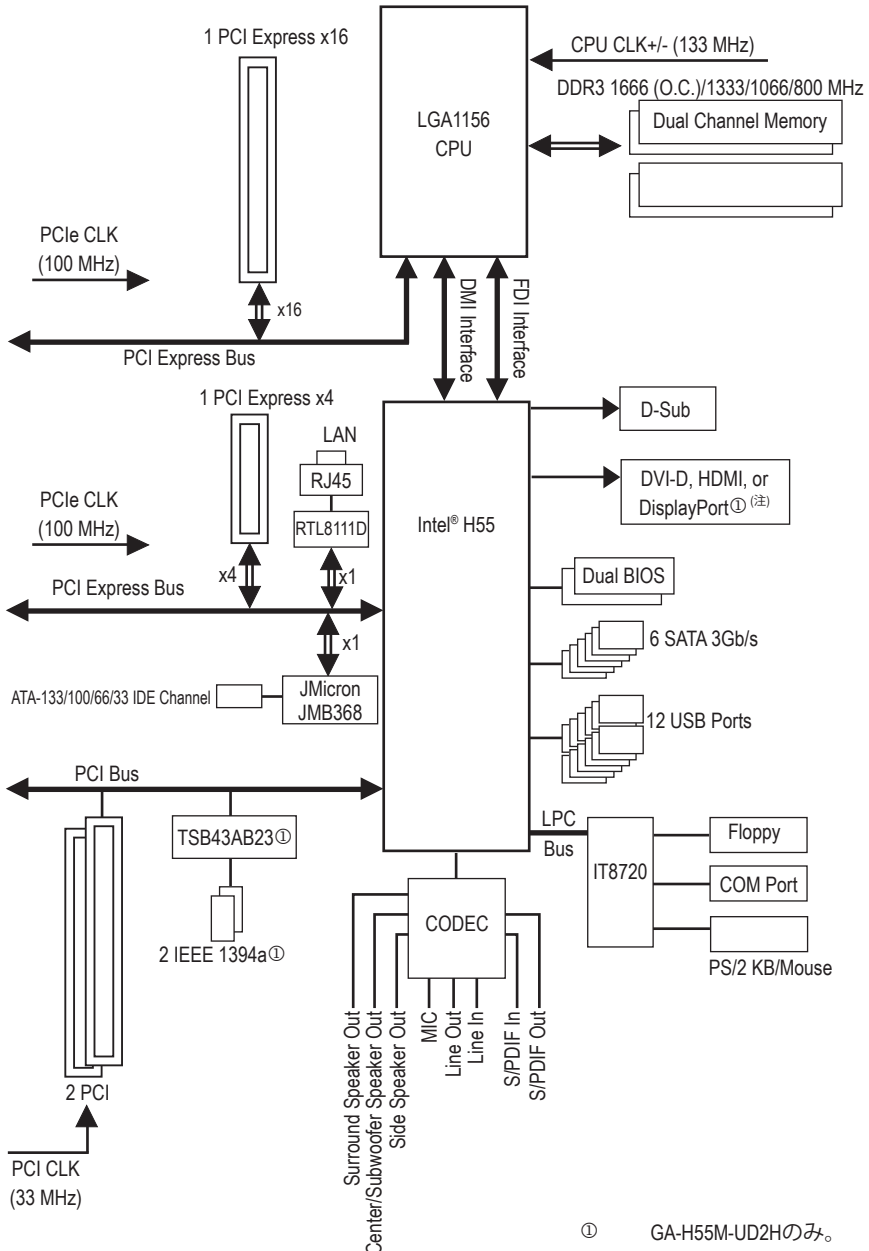

① GA-H55M-UD2Hのみ。

(注) BIOSセットアッププログラムまたはPOST画面に入っている間、出力に使用できるオンボードデジタルグラフィックスポート (DisplayPort①、HDMI、およびDVI-Dなど) は1つだけです。











# 第1章 ハードウェアの取り付け

## 1-1 取り付け手順

マザーボードには、静電放電 (ESD) の結果、損傷する可能性のある精巧な電子回路やコンポーネントが数多く含まれています。取り付ける前に、ユーザーズマニュアルをよくお読みになり、以下の手順に従ってください。

- 取り付ける前に、マザーボードの S/N (シリアル番号) ステッカーまたはディーラーが提供する保証ステッカーを取り外したり、はがしたりしないでください。これらの不要ステッカーは保証の確認に必要です。
- マザーボードまたはその他のハードウェアコンポーネントを取り付けたり取り外したりする前に、常にコンセントからコードを抜いて AC 電力を切ってください。
- ハードウェアコンポーネントをマザーボードの内部コネクタに接続しているとき、しっかりと安全に接続されていることを確認してください。
- マザーボードを扱う際には、金属リード線やコネクタには触れないでください。
- マザーボード、CPU またはメモリなどの電子コンポーネントを扱うとき、静電放電 (ESD) リストストラップを着用することをお勧めします。ESD リストストラップをお持ちでない場合、手を乾いた状態に保ち、まず金属物体に触れて静電気を取り除いてください。
- マザーボードを取り付ける前に、ハードウェアコンポーネントを静電防止パッドの上に置くか、静電遮断コンテナの中に入れてください。
- マザーボードから電源装置のケーブルを抜く前に、電源装置がオフになっていることを確認してください。
- パワーをオンにする前に、電源装置の電圧が地域の電源基準に従っていることを確認してください。
- 製品を使用する前に、ハードウェアコンポーネントのすべてのケーブルと電源コネクタが接続されていることを確認してください。
- マザーボードの損傷を防ぐために、ネジがマザーボードの回路やそのコンポーネントに触れないようにしてください。
- マザーボードの上またはコンピュータのケース内部に、ネジや金属コンポーネントが残っていないことを確認してください。
- コンピュータシステムは、平らでない面の上に置かないでください。
- コンピュータシステムを高温環境で設置しないでください。
- 取り付け中にコンピュータのパワーをオンにすると、システムコンポーネントが損傷するだけでなく、ケガにつながる恐れがあります。
- 取り付けの手順について不明確な場合や、製品の使用に関して疑問がある場合は、正規のコンピュータ技術者にお問い合わせください。





## 1-2 製品の仕様

	CPU	<ul style="list-style-type: none"> <li>• LGA 1156 パッケージの Intel® Core™ i7 / Intel® Core™ i5 シリーズプロセッサ / LGA1156/パッケージのIntel® Core™ i3シリーズプロセッサをサポートします (最新の CPU サポートリストについては、GIGABYTE の Web サイトにアクセスしてください。)</li> <li>• L3 キャッシュは CPU で異なります</li> </ul>
	チップセット	<ul style="list-style-type: none"> <li>• Intel® H55 Express チップセット</li> </ul>
	メモリ	<ul style="list-style-type: none"> <li>• 最大 16 GB のシステムメモリをサポートする 1.5V DDR3 DIMM ソケット (x4) (注 1)</li> <li>• デュアルチャンネルメモリアーキテクチャ</li> <li>• DDR3 1666 (O.C.)/1333/1066/800 MHz メモリモジュールのサポート</li> <li>• 非 ECCメモリモジュールのサポート</li> <li>• XMP (エクストリームメモリプロファイル) メモリモジュールのサポート (最新のメモリサポートリストについては、GIGABYTE の Web サイトにアクセスしてください。)</li> </ul>
	オンボードグラフィックス	<ul style="list-style-type: none"> <li>• チップセットに統合:             <ul style="list-style-type: none"> <li>- D-Subポート (x1)<sup>(注2)</sup></li> <li>- DVI-Dポート (x1) <sup>(注2)(注3) (注4)</sup></li> <li>- HDMIポート (x1) <sup>(注2)(注4)</sup></li> <li>- DisplayPort (x 1)<sup>①(注2)(注4)</sup></li> </ul> </li> </ul>
	オーディオ	<ul style="list-style-type: none"> <li>• Realtek ALC889 コーデック<sup>①</sup></li> <li>• Realtek ALC888B コーデック<sup>②</sup></li> <li>• ハイディフィニションオーディオ</li> <li>• 2/4/5.1/7.1 チャンネル</li> <li>• S/PDIFイン/アウトのサポート</li> <li>• CD 入力のサポート</li> </ul>
	LAN	<ul style="list-style-type: none"> <li>• RTL8111D チップ (10/100/1000 Mbit) (x1)</li> </ul>
	拡張スロットフェイス	<ul style="list-style-type: none"> <li>• PCI Express x16 スロット、x16 で実行 (PCIEX16)<sup>(注5)</sup> (PCIEX16 スロットは PCI Express 2.0 規格に準拠しています。)</li> <li>• PCI Express x16 スロット、x4 で実行 (PCIEX4)</li> <li>• PCI スロット (x2)</li> </ul>
	マルチグラフィックステクノロジー	<ul style="list-style-type: none"> <li>• ATI CrossFireX™ テクノロジーのサポート<sup>(注6)</sup></li> </ul>
	ストレージインターフェイス	<ul style="list-style-type: none"> <li>• チップセット             <ul style="list-style-type: none"> <li>- 最大5つのSATA 3Gb/sデバイスをサポートする5 x SATA 3Gb/sコネクタ</li> <li>- 最大1つのSATA 3Gb/sデバイスをサポートする背面パネルの1 x eSATA 3Gb/sコネクタ</li> </ul> </li> <li>• JMicron JMB368チップ:             <ul style="list-style-type: none"> <li>- ATA-133/100/66/33および最大2のIDEデバイスをサポートする1 x IDEコネクタ</li> </ul> </li> <li>• iTE IT8720 チップ:             <ul style="list-style-type: none"> <li>- 最大1つのフロッピーディスクドライブをサポートするフロッピーディスクドライブコネクタ (x1)</li> </ul> </li> </ul>







① GA-H55M-UD2Hのみ。

② GA-H55M-US2Hのみ。

\*\*\* GA-H55M-UD2Hは、全個体コンデンサ設計を採用しています。

 USB	<ul style="list-style-type: none"> <li>• チップセットに統合</li> <li>• 最大 12 の USB 2.0/1.1 ポート (背面パネルに 6 つ、内部 USB ヘッダに接続された USB ブラケットを介して 6 つ)</li> </ul>
 IEEE 1394①	<ul style="list-style-type: none"> <li>• T.I. TSB43AB23 チップ</li> <li>• 最大2つのIEEE 1394aポート(1つは反面/パネルに、1つは内部IEEE 1394aヘッダに接続されたIEEE 1394aブラケットを通して)</li> </ul>
 内部コネクタ	<ul style="list-style-type: none"> <li>• 24 ピン ATX メイン電源コネクタ (x1)</li> <li>• 4 ピン ATX 12V 電源コネクタ (x1)</li> <li>• フロッピーディスクドライブコネクタ (x1)</li> <li>• IDE コネクタ (x1)</li> <li>• SATA 3Gb/s コネクタ (x5)</li> <li>• CPU ファンヘッダ (x1)</li> <li>• システムファンヘッダ (x1)</li> <li>• 前面パネルヘッダ (x1)</li> <li>• 前面パネルオーディオヘッダ (x1)</li> <li>• CD インコネクタ (x1)</li> <li>• S/PDIF インヘッダ (x1)</li> <li>• S/PDIF アウトヘッダ (x1)</li> <li>• USB 2.0/1.1 ヘッダ (x3)</li> <li>• IEEE 1394a ヘッダ (x1)①</li> <li>• シリアルポートヘッダ (x1)</li> <li>• クリア CMOS ジャンパ (x1)</li> </ul>
 背面パネルの コネクタ	<ul style="list-style-type: none"> <li>• PS/2キーボード/マウスポート (x1)</li> <li>• D-Subポート (x1) (注2)</li> <li>• DVI-Dポート (x1) (注2)(注3)(注4)</li> <li>• 光学 S/PDIF アウトコネクタ (x1)</li> <li>• HDMIポート (x1) (注2)(注4)</li> <li>• DisplayPort(x 1) (注2)(注4)</li> <li>• IEEE 1394a ヘッダ (x1)①</li> <li>• USB 2.0/1.1 ポート (x6)</li> <li>• eSATA 3Gb/sコネクタ (x1)</li> <li>• RJ-45 ポート (x1)</li> <li>• オーディオジャック (x6) (センター/サブウーファースピーカーアウト/背面スピーカーアウト/側面スピーカーアウト/ラインイン/ラインアウト/マイク)</li> </ul>
 I/O コントローラ	<ul style="list-style-type: none"> <li>• iTE IT8720 チップ</li> </ul>

① GA-H55M-UD2Hのみ。

	ハードウェア モニタ	<ul style="list-style-type: none"> <li>◆ システム電圧の検出</li> <li>◆ CPUシステムの温度検出</li> <li>◆ CPUシステム速度の検出</li> <li>◆ CPU 過熱警告</li> <li>◆ CPUシステムエラー警告</li> <li>◆ CPUシステム ファン速度制御 (注7)</li> </ul>
	BIOS	<ul style="list-style-type: none"> <li>◆ 64 Mbit フラッシュ (x2)</li> <li>◆ 正規ライセンス版 AWARD BIOS を搭載</li> <li>◆ DualBIOS™ のサポート</li> <li>◆ PnP 1.0a, DMI 2.0, SM BIOS 2.4, ACPI 1.0b</li> </ul>
	固有の機能	<ul style="list-style-type: none"> <li>◆ @BIOS のサポート</li> <li>◆ Q-Flash のサポート</li> <li>◆ Xpress BIOS Rescue のサポート</li> <li>◆ Download Center のサポート</li> <li>◆ Xpress Install のサポート</li> <li>◆ Xpress Recovery2 のサポート</li> <li>◆ EasyTune のサポート (注8)</li> <li>◆ Dynamic Energy Saver™ 2 のサポート</li> <li>◆ Smart 6™ のサポート</li> <li>◆ Auto Green のサポート</li> <li>◆ Q-Share のサポート</li> </ul>
	バンドルされ たソフトウェア	<ul style="list-style-type: none"> <li>◆ Norton インターネットセキュリティ (OEM バージョン)</li> </ul>
	オペレーティ ングシステム	<ul style="list-style-type: none"> <li>◆ Microsoft® Windows 7/Vista/XP のサポート</li> </ul>
	フォームファクタ	<ul style="list-style-type: none"> <li>◆ MicroATX フォームファクタ、24.4cm x 23cm</li> </ul>

- (注1) Windows 32ビットオペレーティングシステムの制限により、4 GB 以上の物理メモリを取り付けても、表示される実際のメモリサイズは4 GBより少なくなります。
- (注2) オンボードD-Sub、DVI-D、HDMI、DisplayPort<sup>®</sup>ポートを使用するには、統合グラフィックス搭載のIntel CPUを取り付ける必要があります。
- (注3) DVI-Dポートは、アダプタによるD-Sub接続をサポートしていません。
- (注4) BIOSセットアッププログラムまたはPOST画面に入っている間、出力に使用できるオンボードデジタルグラフィックスポート (DisplayPort<sup>®</sup>、HDMI、およびDVI-Dなど) は1つだけです。
- (注5) 最適のパフォーマンスを出すために、PCI Express グラフィックスカードを1つしか取り付けられない場合、PCIEX16スロットに必ず取り付けてください。
- (注6) ATI CrossFireX が有効になっているとき、PCIEX16 スロットは最大4倍モードで動作します。
- (注7) CPU / システム のファン速度制御機能がサポートされているかどうかは、取り付けるCPU/システムクーラーによって異なります。
- (注8) EasyTuneの使用可能な機能は、マザーボードのモデルによって異なります。

① GA-H55M-UD2Hのみ。

## 1-3 CPU および CPU クーラーの取り付け



CPU を取り付ける前に次のガイドラインをお読みください。

- マザーボードが CPU をサポートしていることを確認してください。  
(最新の CPU サポートリストについては、GIGABYTE の Web サイトにアクセスしてください)。
- ハードウェアが損傷する原因となるため、CPU を取り付ける前に必ずコンピュータの電源をオフにし、コンセントから電源コードを抜いてください。
- CPU のピン 1 を探します。CPU は間違った方向には差し込むことができません。(または、CPU の両側のノッチと CPU ソケットのアライメントキーを確認します)。
- CPU の表面に熱伝導グリスを均等に薄く塗ります。
- CPU クーラーを取り付けないうちは、コンピュータの電源をオンにしないでください。CPU が損傷する原因となります。
- CPU の仕様に従って、CPU のホスト周波数を設定してください。ハードウェアの仕様を超えたシステムバスの周波数設定は周辺機器の標準要件を満たしていないため、お勧めできません。標準仕様を超えて周波数を設定したい場合は、CPU、グラフィックスカード、メモリ、ハードドライブなどのハードウェア仕様に従ってください。

### 1-3-1 CPU を取り付ける

A. マザーボード CPU ソケットのアライメントキーおよび CPU のノッチを確認します。

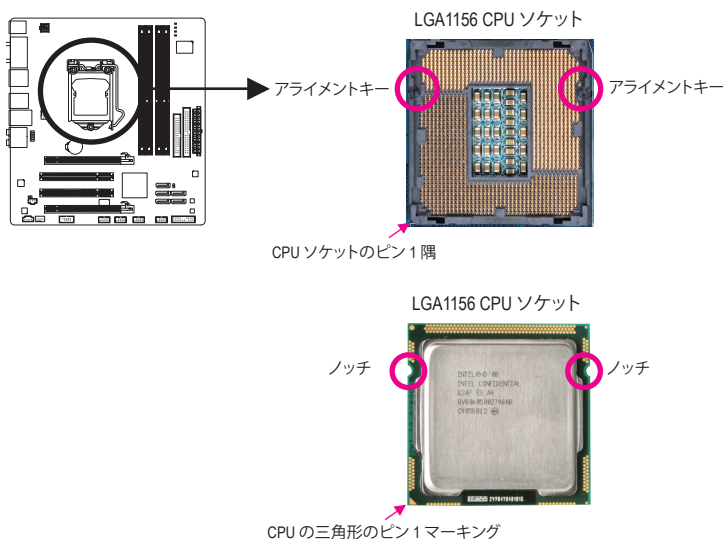

B. 以下のステップに従って、CPUをマザーボードのCPUソケットに正しく取り付けてください。

**!** CPUを取り付ける前に、CPUの損傷を防ぐためにコンピュータの電源をオフにし、コンセントから電源コードを抜いてください。

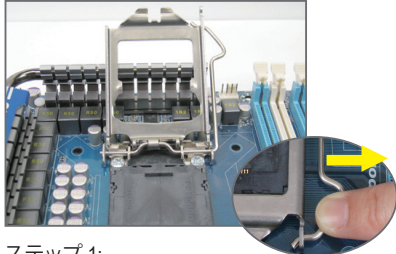

ステップ 1:  
CPUソケットレバーハンドルをそっと押しなが  
ら、指でソケットから外します。CPUソケッ  
トレバーを完全に持ち上げると、金属製ロ  
ードプレートも持ち上がります。

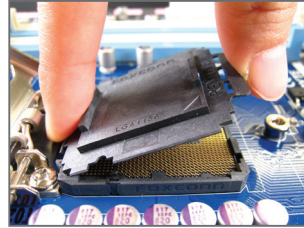

ステップ 2:  
図のように、CPUソケットカバーを取り外  
します。ソケットカバー背面を人差し指  
で押し下げ、親指でソケットカバーの先端  
（「REMOVE」マークの隣り）を持ち上げて  
取り外します。（ソケットの接点に触れな  
いでください。CPUソケットを保護するた  
め、CPUを搭載していないときは常に保護  
ソケットカバーを着けてください。）

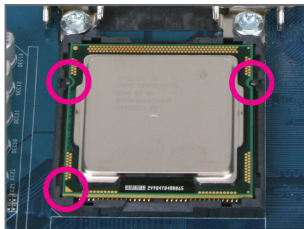

ステップ 3  
CPUを親指と人差し指で抑えます。CPU  
ピン1のマーキング（三角形）をCPUソ  
ケットのピン1隅に合わせ（または、CPU  
ノッチをソケットアライメントキーに合  
わせ）、CPUを所定の位置にそっと差し込  
みます。

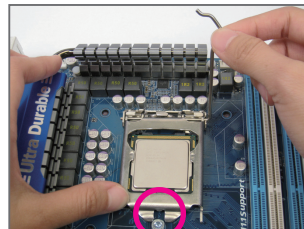

ステップ 4  
CPUが適切に挿入されたら、一方の手を使  
ってソケットレバーを押さえもう一方の手  
でロードプレートを交換します。ロードプ  
レートを交換しているとき、ロードプレ  
ートのフロントエンドが肩付きねじの下にあ  
ることを確認します。



ステップ 5:  
CPUソケットレバーを押ししてロックされた  
位置に戻します。

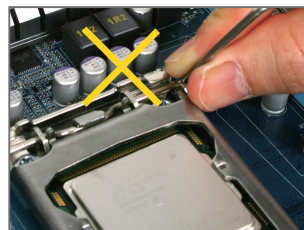

注:  
レバーベース部分ではなく、ハンドルで  
CPUソケットレバーを支えます。

## 1-3-2 CPUクーラーを取り付ける

以下のステップに従って、CPUクーラーをマザーボードに正しく取り付けてください。  
(以下の手順は、サンプルのクーラーとして Intel® ボックスクーラーを使用しています。)

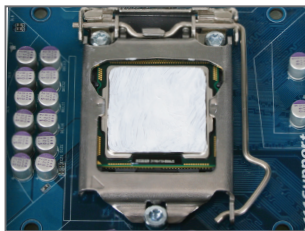

ステップ 1:  
取り付けた CPU の表面に熱伝導グリスを均等に薄く塗ります。

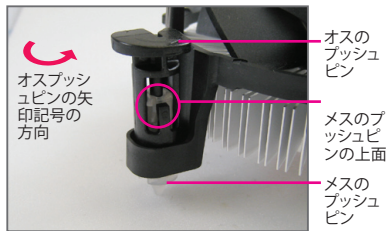

ステップ 2:  
クーラーを取り付ける前に、オスプッシュピンの矢印記号  の方向に注意してください。(矢印の方向に沿ってプッシュピンを回すとクーラーが取り外され、逆の方向に回すと取り付けられます。)

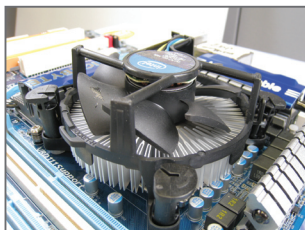

ステップ 3:  
クーラーを CPU の上に配置し、マザーボードのピン穴を通して4つのプッシュピンを揃えます。プッシュピンを、対角方向に押し下げてください。



ステップ 4:  
それぞれのプッシュピンを押し下げると、「クリック音」が聞こえます。オスとメスのプッシュピンがしっかり結合していることを確認してください(クーラーを取り付ける方法については、CPUクーラーの取り付けマニュアルを参照してください)。

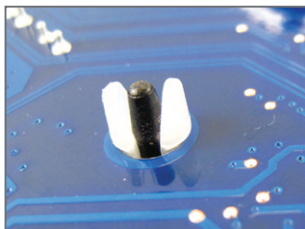

ステップ 5:  
取り付け後、マザーボードの背面をチェックします。プッシュピンを上を図のように差し込むと、取り付けは完了です。

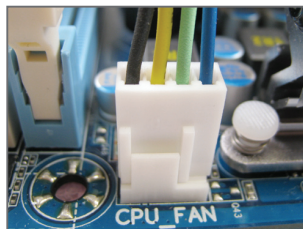

ステップ 6:  
最後に、CPUクーラーの電源コネクタをマザーボードの CPU ファンヘッダ (CPU\_FAN) に取り付けてください。



CPUクーラーとCPUの間の熱伝導グリス/テープはCPUにしっかり接着されているため、CPUクーラーを取り外すときは、細心の注意を払ってください。CPUクーラーを不適切に取り外すと、CPUが損傷する恐れがあります。

## 1-4 メモリの取り付け



メモリを取り付ける前に次のガイドラインをお読みください:

- マザーボードがメモリをサポートしていることを確認してください。同じ容量、ブランド、速度、およびチップのメモリをご使用になることをお勧めします。(最新のメモリサポートリストについては、GIGABYTE の Web サイトにアクセスしてください)。
- ハードウェアが損傷する原因となるため、メモリを取り付ける前に必ずコンピュータの電源をオフにし、コンセントから電源コードを抜いてください。
- メモリモジュールは取り付け位置を間違えぬようにノッチが設けられています。メモリモジュールは、一方向にしか挿入できません。メモリを挿入できない場合は、方向を変えてください。

### 1-4-1 デュアルチャンネルのメモリ設定

このマザーボードには、4つのDDR3メモリソケットが搭載されており、デュアルチャンネルテクノロジーをサポートします。メモリを取り付けた後、BIOSはメモリの仕様と容量を自動的に検出します。デュアルチャンネルメモリモードを有効にすると、元のメモリバンド幅が2倍になります。

4つのDDR3メモリソケットが2つのチャンネルに分けられ、各チャンネルには次のように2つのメモリソケットがあります。

チャンネル0: DDR3\_1, DDR3\_2

チャンネル1: DDR3\_3, DDR3\_4

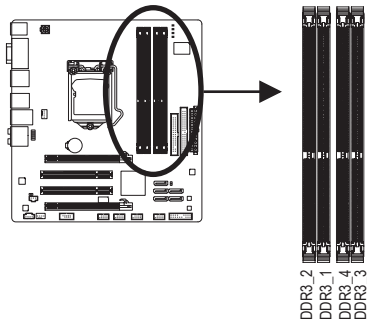

▶ デュアルチャンネルメモリ構成表

	DDR3_2	DDR3_1	DDR3_4	DDR3_3
2つのモジュール	--	DS/SS	--	DS/SS
4つのモジュール	DS/SS	DS/SS	DS/SS	DS/SS

(SS=片面、DS=両面、「-」=メモリなし)

CPU制限により、デュアルまたは3チャンネルモードでメモリを取り付ける前に次のガイドラインをお読みください。

- DDR3メモリモジュールが1つしか取り付けられていない場合、デュアルチャンネルモードは有効になりません。
- 2つまたは4つのモジュールでデュアルチャンネルモードを有効にしているとき、同じ容量、ブランド、速度、チップのメモリを使用するようにお勧めします。2つのメモリモジュールでデュアルチャンネルモードを有効にしているとき、DDR3\_1とDDR3\_3ソケットに必ず取り付けてください。



1つのDDR3メモリモジュールのみが取り付けられている場合、必ずDDR3\_1またはDDR3\_3ソケットに取り付けてください。



## 1-4-2 メモリの取り付け



メモリモジュールを取り付ける前に、メモリモジュールの損傷を防ぐためにコンピュータの電源をオフにし、コンセントから電源コードを抜いてください。

DDR3 と DDR2 DIMM は、互いにまたは DDR DIMM と互換性がありません。このマザーボードに DDR3 DIMM を取り付けていることを確認してください。

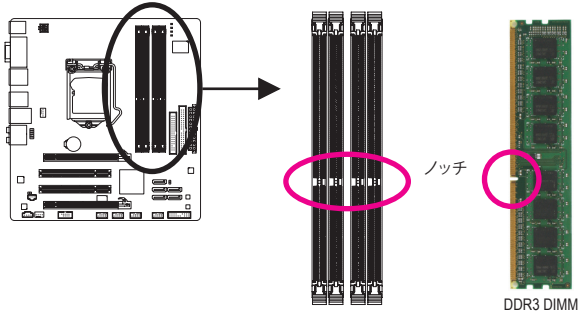

DDR3 メモリモジュールにはノッチが付いているため、一方向にしかフィットしません。以下のステップに従って、メモリソケットにメモリモジュールを正しく取り付けてください。

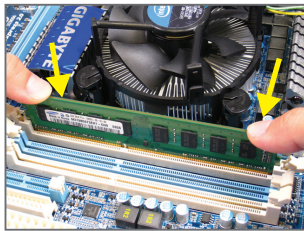

ステップ 1:  
メモリモジュールの方向に注意します。メモリソケットの両端の保持クリップを広げ、ソケットにメモリモジュールを取り付けます。左の図に示すように、指をメモリの上に置き、メモリを押し下げ、メモリソケットに垂直に差し込みます。

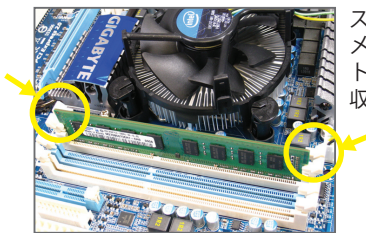

ステップ 2:  
メモリモジュールがしっかり差し込まれると、ソケットの両端のチップはカチッと音を立てて所定の位置に収まります。

## 1-5 拡張カードの取り付け



拡張カードを取り付ける前に次のガイドラインをお読みください:

- マザーボードが拡張カードをサポートしていることを確認してください。拡張カードに付属するマニュアルをよくお読みください。
- ハードウェアが損傷する原因となるため、拡張カードを取り付ける前に必ずコンピュータの電源をオフにし、コンセントから電源コードを抜いてください。

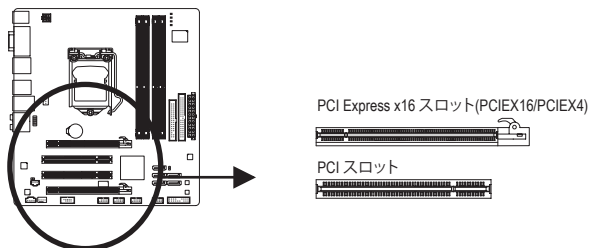

以下のステップに従って、拡張スロットに拡張カードを正しく取り付けてください。

- カードをサポートする拡張スロットを探します。シャーシの背面パネルから金属製のスロットカバーを取り外します。
- カードの位置をスロットに合わせ、スロットに完全に装着されるまでカードを下に押しします。
- カードの金属の接点がスロットに完全に挿入されていることを確認します。
- カードの金属製ブラケットをねじでシャーシの背面パネルに固定します。
- すべての拡張カードを取り付けたら、シャーシカバーを元に戻します。
- コンピュータの電源をオンにします。必要に応じて、BIOS セットアップを開き、拡張カードで要求される BIOS の変更を行ってください。
- 拡張カードに付属するドライバを、オペレーティングシステムにインストールします。

例: PCI Express x16 グラフィックスカードの取り付けと取り外し:

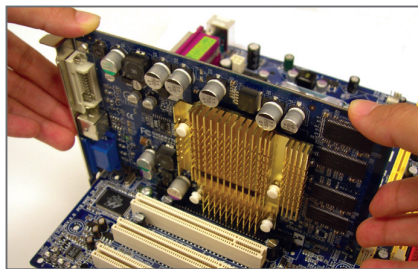

- グラフィックスカードの取り付け:  
カードの上端が PCI Express スロットに完全に挿入されるまで、そっと押し下げます。カードがスロットにしっかり装着され、動かないことを確認してください。

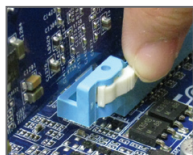

- カードを取り外す:  
スロットのレバーをそっと押し戻し、カードを真っ直ぐ上に持ち上げてスロットから出します。

## 1-6 背面パネルのコネクタ

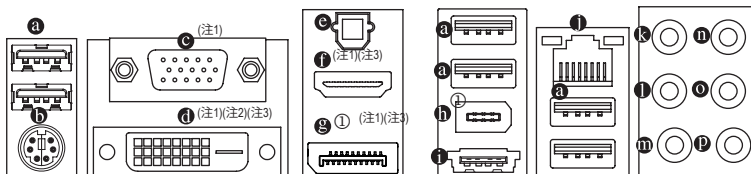

### ⓐ USB 2.0/1.1 ポート

USB ポートは USB 2.0/1.1 仕様をサポートします。USB キーボード/マウス、USB プリンタ、USB フラッシュドライブなどの USB デバイスの場合、このポートを使用します。

### ⓑ PS/2 キーボード/マウスポート

このポートを使用して、PS/2キーボードまたはPS/2マウスに接続します。

### ⓒ D-Subポート (注1)

D-Subポートは、15ピンD-Subコネクタに対応しています。D-Sub接続をサポートするモニタをこのポートに接続してください。

### ⓓ DVI-Dポート (注1)(注2)(注3)

DVI-Dポートは、DVI-D仕様をサポートします。DVI-D接続をサポートするモニタをこのポートに接続してください。

### ⓔ 光学 S/PDIF アウトコネクタ

このコネクタは、デジタル光学オーディオをサポートする外部オーディオシステムにデジタルオーディオアウトを提供します。この機能を使用する前に、オーディオシステムが光学デジタルオーディオインコネクタを提供していることを確認してください。

### ⓕ HDMIポート (注1)(注3)

HDMI (高品位マルチメディアインターフェイス) はすべてのデジタルオーディオ/ビデオインターフェイスを通して非圧縮オーディオ/ビデオ信号を転送し、HDCP準拠を実現しています。HDMIオーディオ/ビデオデバイスがこのポートに接続してください。HDMI技術は1920x1080pの最大解像度をサポートしますが、サポートされる実際の解像度は使用されるモニタによって異なります。

- 
 HDMIデバイスをインストールした後、サウンド再生用のデフォルトデバイスがHDMIデバイスになっていることを確認してください。(項目名は、オペレーティングシステムによって異なります。詳細は、以下の図を参照してください。)
- HDMIオーディオ出力はAC3、DTSおよび2チャンネルLPCMフォーマットしかサポートしないことにご注意ください。(AC3およびDTSは、デコードに外部デコーダーを使用する必要があります。)

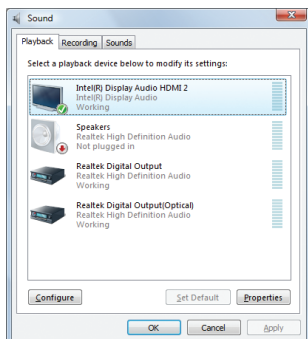

Windows Vistaで、スタート>コントロールパネル>サウンド>再生の順に選択し、サウンド再生用の既定のデバイスを Intel(R) Display Audio HDMI 2 に設定します。

① GA-H55M-UD2Hのみ。

## ● DisplayPort<sup>①</sup>(注1)(注3)

DisplayPortは新世代インターフェイステクノロジーの1つで、高品質デジタルイメージングとオーディオを提供し、双方向オーディオ伝送をサポートします。DisplayPortは、DPCPとHDCPの両方のコンテンツ保護メカニズムをサポートできます。DisplayPortに対応するオーディオビデオデバイスをこのポートに接続します。DisplayPort技術は2560x1600pの最大解像度をサポートしますが、サポートされる実際の解像度は使用されるモニタによって異なります。



DisplayPortデバイスをインストールした後、サウンド再生用のデフォルトデバイスがDisplayPortデバイスになっていることを確認してください。(項目名は、オペレーティングシステムによって異なります。例えば、Windows Vistaの場合、スタート>コントロールパネル>サウンド>再生をポイントし、デフォルトの再生デバイスとしてDisplayPortデバイスを設定します。構成ダイアログボックスについては、前ページのHDMI設定情報を参照してください。

## オンボードグラフィックスに対してデュアルディスプレイ構成:

以下の表は、BIOSセットアッププログラムまたはPOSTステージに入っている間、オンボードグラフィックスポートでサポートされるデュアルディスプレイ構成を示します。オペレーティングシステム環境では、このような制約はありません。

ディスプレイマトリクス	組み合わせ	サポートまたは非サポート
	DVI-D + D-Sub	はい
	DVI-D + HDMI	いいえ
	DVI-D + DP <sup>①</sup>	いいえ
	HDMI + D-Sub	はい
	HDMI + DP <sup>①</sup>	いいえ
	DP + D-Sub <sup>①</sup>	いいえ

(注1) オンボードD-Sub、DVI-D、HDMI、DisplayPort<sup>①</sup>ポートを使用するには、統合グラフィックス搭載のIntel CPUを取り付ける必要があります。

(注2) DVI-Dポートは、アダプタによるD-Sub接続をサポートしていません。

(注3) BIOSセットアッププログラムまたはPOST画面に入っている間、出力に使用できるオンボードデジタルグラフィックスポート (DisplayPort<sup>①</sup>、HDMI、およびDVI-Dなど) は1つだけです。

① GA-H55M-UD2Hのみ。

### ④ IEEE 1394a ポート①

IEEE 1394aポートは高速、広帯域およびホットプラグ機能の特徴とするIEEE 1394a仕様をサポートします。IEEE 1394aデバイスの場合、このポートを使用してください。

### ⑤ eSATA 3Gb/sポート

eSATA 3Gb/sポートはSATA 3Gb/s標準に準拠し、SATA 1.5Gb/s標準と互換性があります。ポートを使用して外部SATAデバイスを接続します。

### ⑥ RJ-45 LAN ポート

Gigabit イーサネット LAN ポートは、最大 1 Gbps のデータ転送速度のインターネット接続を提供します。以下は、LAN ポート LED の状態を説明しています。

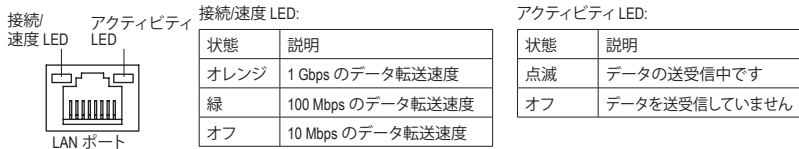

### ⑦ センター/サラウンドスピーカーアウトジャック (オレンジ)

このオーディオジャックを使用して、5.1/7.1 チャンネルオーディオ設定のセンター/サブウーファースピーカーを接続します。

### ⑧ リアスピーカーアウトジャック (黒)

このオーディオジャックを使用して、4/5.1/7.1 チャンネルオーディオ設定のリアスピーカーを接続します。

### ⑨ サイドスピーカーアウトジャック (グレー)

このオーディオジャックを使用して、7.1 チャンネルオーディオ設定のサイドスピーカーを接続します。

### ⑩ ラインインジャック (青)

デフォルトのラインインジャックです。光ドライブ、ウォークマンなどのデバイスのラインインの場合、このオーディオジャックを使用します。

### ⑪ ラインアウトジャック (緑)

デフォルトのラインアウトジャックです。ヘッドフォンまたは 2 チャンネルスピーカーの場合、このオーディオジャックを使用します。このジャックを使用して、4/5.1/7.1 チャンネルオーディオ設定の前面スピーカーを接続します。

### ⑫ マイクインジャック (ピンク)

デフォルトのマイクインジャックです。マイクは、このジャックに接続する必要があります。



デフォルトのスピーカー設定の他に、④~⑩ オーディオジャックを設定し直してオーディオソフトウェア経由でさまざまな機能を実行することができます。マイクだけは、デフォルトのマイクインジャックに接続する必要があります (⑫)。2/4/5.1/7.1 チャンネルオーディオ設定のセットアップに関する使用説明については、第 5 章、「2/4/5.1/7.1 チャンネルオーディオの設定」を参照してください。



- 背面パネルコネクタに接続されたケーブルを取り外す際は、まずデバイスからケーブルを取り外し、次にマザーボードからケーブルを取り外します。
- ケーブルを取り外す際は、コネクタから真っ直ぐに引き抜いてください。ケーブルコネクタ内部でショートする原因となるので、横に揺り動かさないでください。

① GA-H55M-UD2Hのみ。

## 1-7 内部コネクタ

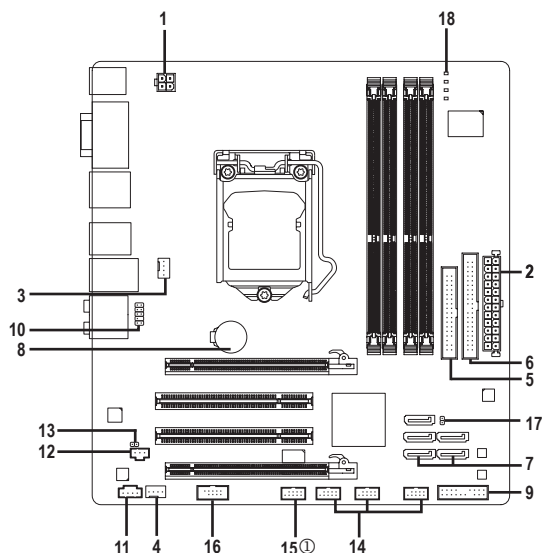

1) ATX_12V	10) F_AUDIO
2) ATX	11) CD_IN
3) CPU_FAN	12) SPDIF_I
4) SYS_FAN	13) SPDIF_O
5) FDD	14) F_USB1/F_USB2/F_USB3
6) IDE	15) F_1394①
7) SATA2_0/1/2/3/4	16) COMA
8) BAT	17) CLR_CMOS
9) F_PANEL	18) PHASE_LED



外部デバイスを接続する前に、以下のガイドラインをお読みください。

- まず、デバイスが接続するコネクタに準拠していることを確認します。
- デバイスを取り付ける前に、デバイスとコンピュータのパワーがオフになっていることを確認します。デバイスが損傷しないように、コンセントから電源コードを抜きます。
- デバイスをインストールした後、コンピュータのパワーをオンにする前に、デバイスのケーブルがマザーボードのコネクタにしっかり接続されていることを確認します。

① GA-H55M-UD2Hのみ。

## 1/2) ATX\_12V/ATX (2x4 12V 電源コネクタと 2x12 メインの電源コネクタ)

電源コネクタを使用すると、電源装置はマザーボードのすべてのコンポーネントに安定した電力を供給することができます。電源コネクタを接続する前に、まず電源装置のパワーがオフになっていること、すべてのデバイスが正しく取り付けられていることを確認してください。電源コネクタは、正しい向きでしか取り付けができないように設計されています。電源装置のケーブルを正しい方向で電源コネクタに接続します。12V 電源コネクタは、主に CPU に電力を供給します。12V 電源コネクタが接続されていない場合、コンピュータは起動しません。



- 拡張要件を満たすために、高い消費電力に耐えられる電源装置をご使用になることをお勧めします (500W以上)。必要な電力を供給できない電源装置をご使用になると、システムが不安定になったり起動できない場合があります。
- メインの電源コネクタは、2x10 電源コネクタを持つ電源装置と互換性があります。2x12 電源装置を使用しているとき、マザーボードのメインの電源コネクタから保護カバーを取り外します。2x10 電源装置を使用しているとき、保護カバーの下のピンに電源装置のケーブルを挿入しないでください。

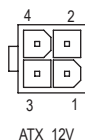
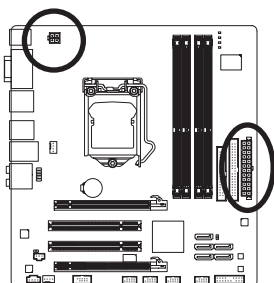

ATX\_12V\_2X4:

ピン番号	定義
1	GND
2	GND
3	+12V
4	+12V

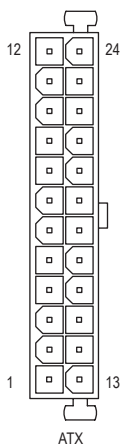

ATX:

ピン番号	定義	ピン番号	定義
1	3.3V	13	3.3V
2	3.3V	14	-12V
3	GND	15	GND
4	+5V	16	PS_ON (ソフトオン/オフ)
5	GND	17	GND
6	+5V	18	GND
7	GND	19	GND
8	Power OK	20	-5V
9	5VSB (スタンバイ +5V)	21	+5V
10	+12V	22	+5V
11	+12V (2x12 ピン ATX 専用)	23	+5V (2x12 ピン ATX 専用)
12	3.3V (2x12 ピン ATX 専用)	24	GND (2x12 ピン ATX 専用)

### 3/4) CPU\_FAN / SYS\_FAN (ファンヘッダ)

マザーボードには、4ピンCPUファンヘッダ(CPU\_FAN)と4ピンシステムファンヘッダ(SYS\_FAN)が搭載されています。ほとんどのファンヘッダはきわめて簡単な挿入設計が施されています。ほとんどのファンヘッダは、誤挿入防止設計が施されています。ファンケーブルを接続するとき、正しい方向に接続してください(黒いコネクタワイヤはアース線です)。マザーボードは CPU ファン速度制御をサポートし、ファン速度制御設計を搭載した CPU ファンを使用する必要があります。最適の放熱を実現するために、シャーシ内部にシステムファンを取り付けることをお勧めします。

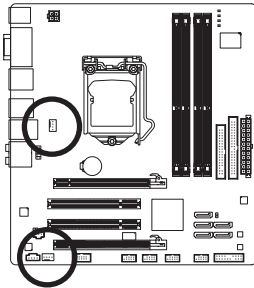

CPU\_FAN



SYS\_FAN

CPU\_FAN:

ピン番号	定義
1	GND
2	+12V / 速度制御
3	検知
4	速度制御

SYS\_FAN

ピン番号	定義
1	GND
2	+12V / 速度制御
3	検知
4	確保



- CPUおよびシステムを過熱から保護するために、ファンケーブルをファンヘッダに接続していることを確認してください。過熱はCPUが損傷したり、システムがハングアップする原因となります。
- これらのファンヘッダは、設定ジャンプブロックではありません。ヘッダにジャンプのキャップを取り付けしないでください。

### 5) FDD (フロッピーディスクドライブコネクタ)

このコネクタは、フロッピーディスクドライブを接続するために使用されます。サポートされるフロッピーディスクドライブの種類は、次の通りです。360 KB、720 KB、1.2 MB、1.44 MB、および 2.88 MB。フロッピーディスクドライブを接続する前に、コネクタとフロッピーディスクケーブルのピンを確認してください。ケーブルのピン1は、一般に異なる色のストライプで区別されています。オプションのフロッピーディスクドライブケーブルを購入する場合、販売代理店にお問い合わせください。

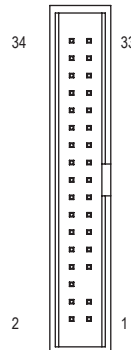
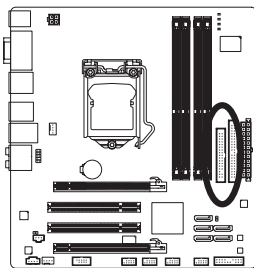



## 6) IDE (IDE コネクタ)

IDE コネクタは、ハードドライブや光ドライブなど最大2つの IDE デバイスをサポートします。IDE ケーブルを接続する前に、コネクタ上で誤挿入防止の溝を探します。2つの IDE デバイスを接続する場合、ジャンパとケーブル配線を IDE の役割に従って設定してください(たとえば、マスタまたはスレーブ)。(IDE デバイスのマスタ/スレーブ設定を実行する詳細については、デバイスメーカーの提供する使用説明書をお読みください)。

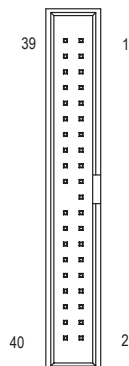
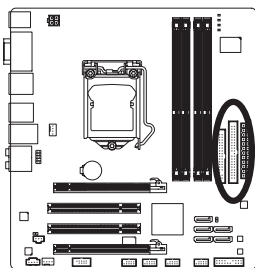

## 7) SATA2\_0/1/2/3/4 (SATA 3Gb/s コネクタ、H55 チップセットで制御)

SATA コネクタは SATA 3Gb/s 標準に準拠し、SATA 1.5Gb/s 標準との互換性を有しています。それぞれの SATA コネクタは、単一の SATA デバイスをサポートします。

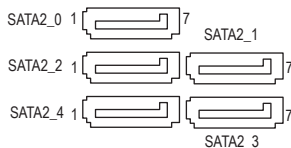
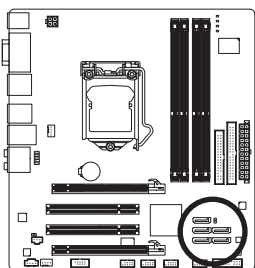

ピン番号	定義
1	GND
2	TXP
3	TXN
4	GND
5	RXN
6	RXP
7	GND



SATA 3Gb/s ケーブルの L 形状の端を SATA ハードドライブに接続してください。

## 8) BAT (バッテリー)

バッテリーは、コンピュータがオフになっているとき CMOS の値 (BIOS 設定、日付、および時刻情報など) を維持するために、電力を提供します。バッテリーの電圧が低レベルまで下がったら、バッテリーを交換してください。そうしないと、CMOS 値が正確に表示されなかったり、失われる可能性があります。

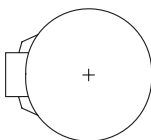
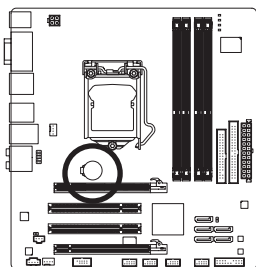

バッテリーを取り外すと、CMOS 値を消去できます。

1. コンピュータのパワーをオフにし、電源コードを抜きます。
2. バッテリーホルダからバッテリーをそっと取り外し、1分待ちます。  
(または、ドライバーのような金属物体を使用してバッテリーホルダの正および負の端子に触れ、5秒間ショートさせます)。
3. バッテリーを交換します。
4. 電源コードを差し込み、コンピュータを再起動します。



- バッテリーを交換する前に、常にコンピュータのパワーをオフにしてから電源コードを抜いてください。
- バッテリーを同等のバッテリーと交換します。バッテリーを正しくないモデルと交換すると、爆発する恐れがあります。
- バッテリーを自分自身で交換できない場合、またはバッテリーのモデルがはっきり分からない場合、購入店または販売代理店にお問い合わせください。
- バッテリーを取り付けるとき、バッテリーのプラス側 (+) とマイナス側 (-) の方向に注意してください (プラス側を上に向ける必要があります)。
- 使用済みのバッテリーは、地域の環境規制に従って処理してください。

## 9) F\_PANEL (前面パネルヘッダ)

電源スイッチを接続し、以下のピン割り当てに従ってシャーシのスイッチ、スピーカー、シャーシ侵入スイッチ/センサーおよびシステムステータスインジケータをこのヘッダにリセットします。ケーブルを接続する前に、正と負のピンに注意してください。

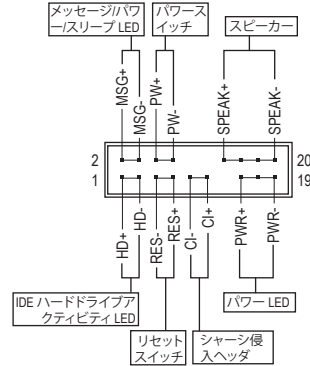
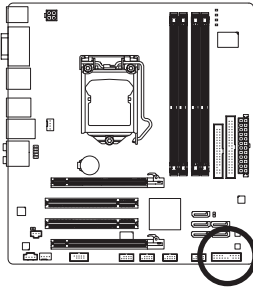

- **MSG/PWR (メッセージ/電源/スリープLED、黄/紫):**

システムステータス	LED
S0	オン
S1	点滅
S3/S4/S5	オフ

シャーシ前面パネルの電源ステータスインジケータに接続します。システムが作動しているとき、LEDはオンになります。システムがS1スリープ状態に入ると、LEDは点滅を続けます。システムがS3/S4スリープ状態に入っているとき、またはパワーがオフになっているとき(S5)、LEDはオフになります。

- **PW (パワースイッチ、赤):**

シャーシ前面パネルのパワースイッチに接続します。パワースイッチを使用してシステムのパワーをオフにする方法を設定できます(詳細については、第2章、「BIOSセットアップ」。「電源管理のセットアップ」を参照してください)。

- **SPEAK (スピーカー、オレンジ):**

シャーシ前面パネルのスピーカーに接続します。システムは、ビープコードを鳴らすことでシステムの起動ステータスを報告します。システム起動時に問題が検出されない場合、短いビープ音が1度鳴ります。問題を検出すると、BIOSは異なるパターンのビープ音を鳴らして問題を示します。ビープコードの詳細については、第5章「トラブルシューティング」を参照してください。

- **HD (IDEハードドライブアクティビティLED、青):**

シャーシ前面パネルのハードドライブアクティビティLEDに接続します。ハードドライブがデータの読み書きを行っているとき、LEDはオンになります。

- **RES (リセットスイッチ、緑):**

シャーシ前面パネルのリセットスイッチに接続します。コンピュータがフリーズし通常の再起動を実行できない場合、リセットスイッチを押してコンピュータを再起動します。

- **CI (シャーシ侵入ヘッダ、グレイ):**

シャーシカバーが取り外されている場合、シャーシの検出可能なシャーシ侵入スイッチ/センサーに接続します。この機能は、シャーシ侵入スイッチ/センサーを搭載したシャーシを必要とします。



前面パネルのデザインは、シャーシによって異なります。前面パネルモジュールは、パワースイッチ、リセットスイッチ、電源LED、ハードドライブアクティビティLED、スピーカーなどで構成されています。シャーシ前面パネルモジュールをこのヘッダに接続しているとき、ワイヤ割り当てとピン割り当てが正しく一致していることを確認してください。

## 10) F\_AUDIO (前面パネルオーディオヘッダ)

前面パネルのオーディオヘッダは、Intel ハイデフィニションオーディオ (HD) と AC'97 オーディオをサポートします。シャーシ前面パネルのオーディオモジュールをこのヘッダに接続することができます。モジュールコネクタのワイヤ割り当てが、マザーボードヘッダのピン割り当てに一致していることを確認してください。モジュールコネクタとマザーボードヘッダ間の接続が間違っていると、デバイスは作動せず損傷することすらあります。

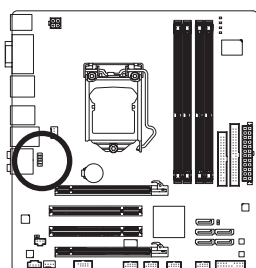

HD 前面パネルオーディオの場合:

ピン番号	定義
1	MIC2_L
2	GND
3	MIC2_R
4	-ACZ_DET
5	LINE2_R
6	GND
7	FAUDIO_JD
8	ピンなし
9	LINE2_L
10	GND

AC'97 前面パネルオーディオの場合:

ピン番号	定義
1	MIC
2	GND
3	MIC/パワー
4	NC
5	ラインアウト (右)
6	NC
7	NC
8	ピンなし
9	ラインアウト (左)
10	NC



- 前面パネルのオーディオヘッダは、デフォルトで HD オーディオをサポートしています。シャーシに AC'97 前面パネルのオーディオモジュールが搭載されている場合、オーディオソフトウェアを介して AC'97 機能をアクティブにする方法については、第 5 章「2/4/5.1/7.1 チャンネルオーディオの設定」の使用説明を参照してください。
- オーディオ信号は、前面と背面パネルのオーディオ接続の両方に同時に存在します。背面パネルのオーディオ (HD 前面パネルオーディオモジュールを使用しているときのみサポート) を消音にする場合、第 5 章の「2/4/5.1/7.1 チャンネルオーディオを設定する」を参照してください。
- シャーシの中には、前面パネルのオーディオモジュールを組み込んで、単一プラグの代わりに各ワイヤのコネクタを分離しているものもあります。ワイヤ割り当てが異なっている前面パネルのオーディオモジュールの接続方法の詳細については、シャーシメーカーにお問い合わせください。

## 11) CD\_IN (CD 入力コネクタ)

光ドライブに付属のオーディオケーブルをヘッダに接続することができます。

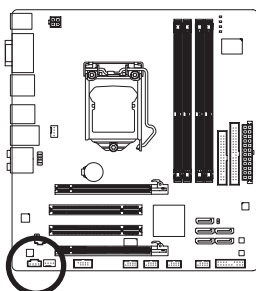

ピン番号	定義
1	CD-L
2	GND
3	GND
4	CD-R

## 12) SPDIF\_I (S/PDIF インヘッド)

このヘッドはデジタル S/PDIF インをサポートし、オプションの S/PDIF インケーブルを介してデジタルオーディオアウトをサポートするオーディオデバイスに接続できます。オプションの S/PDIF インケーブルの購入については、販売代理店にお問い合わせください。

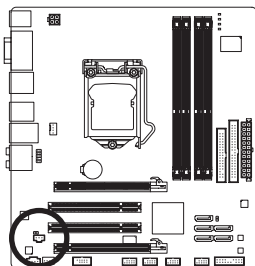

ピン番号	定義
1	電源
2	SPDIFI
3	GND

## 13) SPDIF\_O (S/PDIF アウトヘッド)

このヘッドはデジタル S/PDIF アウトをサポートし、デジタルオーディオ用の S/PDIF デジタルオーディオケーブル (拡張カードに付属) をマザーボードから、グラフィックスカードやサウンドカードのような特定の拡張カードに接続します。たとえば、グラフィックスカードの中には、HDMI ディスプレイをグラフィックスカードに接続して HDMI ディスプレイから同時にデジタルオーディオを出力する場合、マザーボードからグラフィックスカードにデジタルオーディオを出力するために、S/PDIF デジタルオーディオケーブルを使用するように要求するものもあります。S/PDIF デジタルオーディオケーブルの接続に関する詳細については、拡張カードのマニュアルをよくお読みください。

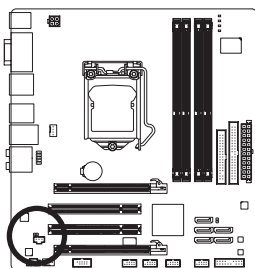

ピン番号	定義
1	SPDIFO
2	GND

#### 14) F\_USB1/F\_USB2/F\_USB3 (USB ヘッダ)

ヘッダは USB 2.0/1.1 仕様に準拠しています。各 USB ヘッダは、オプションの USB ブラケットを介して 2 つの USB ポートを提供できます。オプションの USB ブラケットを購入する場合は、販売代理店にお問い合わせください。

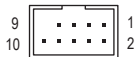
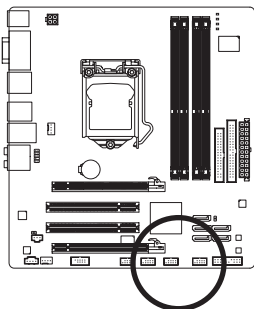

ピン番号	定義
1	電源 (5V)
2	電源 (5V)
3	USB DX-
4	USB DY-
5	USB DX+
6	USB DY+
7	GND
8	GND
9	ピンなし
10	NC



- IEEE 1394 ブラケット (2x5 ピン) ケーブルを USB ヘッダに差し込まないでください。
- USB ブラケットを取り付ける前に、USB ブラケットが損傷しないように、必ずコンピュータの電源をオフにし電源コードをコンセントから抜いてください。

#### 15) F\_1394 (IEEE 1394a ヘッダ)①

ヘッダは IEEE 1394a 仕様に準拠しています。IEEE 1394a ヘッダは、オプションの IEEE 1394a ブラケットを介して 1 つの IEEE 1394a ポートを提供できます。オプションの IEEE 1394a ブラケットを購入する場合は、販売代理店にお問い合わせください。

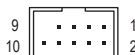
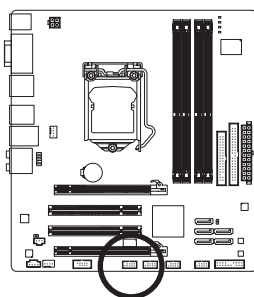

ピン番号	定義
1	TPA+
2	TPA-
3	GND
4	GND
5	TPB+
6	TPB-
7	Power (12V)
8	Power (12V)
9	ピンなし
10	GND



- USB ブラケットケーブルを IEEE 1394a ヘッダに差し込まないでください。
- IEEE 1394a ブラケットを取り付ける前に、IEEE 1394a ブラケットが損傷しないように、コンピュータの電源をオフにしてからコンセントから電源コードを抜いてください。
- IEEE 1394a デバイスを接続するには、デバイスケーブルの一方の端をコンピュータに取り付け、ケーブルのもう一方の端を IEEE 1394a デバイスに取り付けます。ケーブルがしっかり接続されていることを確認します。

① GA-H55M-UD2Hのみ。

## 16) COMA (シリアルポートコネクタ)

COMAヘッダは、オプションのCOMポートケーブルを介して1つのシリアルポートを提供します。オプションのCOMポートケーブルを購入する場合は、販売代理店にお問い合わせください。

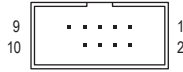
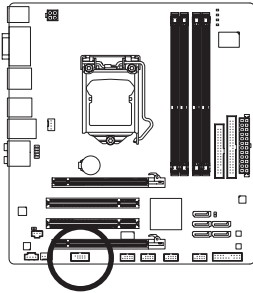

ピン番号	定義
1	NDCC-
2	NSIN
3	NSOUT
4	NDTR-
5	GND
6	NDSR-
7	NRTS-
8	NCTS-
9	NRI-
10	ピンなし

## 17) CLR\_CMOS (クリア CMOS ジャンパ)

このジャンパを使用してCMOS値(例えば、日付情報やBIOS設定)を消去し、CMOSを工場出荷時の設定にリセットします。CMOS値を消去するには、ジャンパキャップを2つのピンに取り付けて2つのピンを一時的にショートするか、ドライバーのような金属製物体を使用して2つのピンに数秒間触れます。

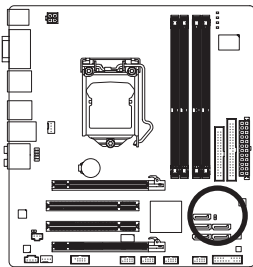

 オープン: ノーマル

 ショート: CMOS 値の消去



- CMOS値を消去する前に、常にコンピュータの電源をオフにし、コンセントから電源コードを抜いてください。
- CMOS値を消去した後コンピュータの電源をオンにする前に、必ずジャンパからジャンパキャップを取り外してください。取り外さないと、マザーボードが損傷する原因となります。
- システムが再起動した後、BIOSセットアップに移動して工場出荷時の設定をロードするか (**Load Optimized Defaults 選択**) BIOS設定を手動で設定します (BIOSの設定については、第2章、「BIOSセットアップ」を参照してください)。

## 18) PHASE LED

点灯している LED の数字は、CPU がロードしていることを示しています。CPU のロードが高ければ、点灯している LED の数も多くなります。Phase LED 表示機能を有効にするには、Dynamic Energy Saver™ 2 を有効にしてください。詳細については、第 4 章「Dynamic Energy Saver™ 2」を参照してください。

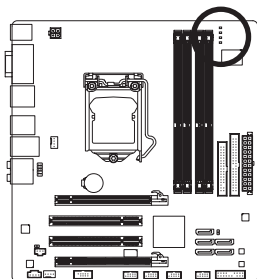



## 第 2 章 BIOS セットアップ

BIOS (基本入出力システム) は、マザーボードの CMOS にシステムのハードウェアパラメータを記録します。その主な機能には、システム起動時の POST (パワーオンオフテスト) の実行、システムパラメータの保存およびオペレーティングシステムのロードなどがあります。BIOS には BIOS 起動プログラムが組み込まれており、ユーザーが基本システム設定を変更したり、特定のシステム機能をアクティブにできるようにになっています。パワーがオフの場合は、マザーボードのバッテリーが CMOS に必要な電力を供給して CMOS の設定値を維持します。

BIOS セットアッププログラムにアクセスするには、パワーがオンになっているとき POST 中に <Delete> キーを押します。詳細な BIOS セットアップメニューオプションを表示するには、BIOS セットアッププログラムのメインメニューで <Ctrl> + <F1> を押します。

BIOS をアップグレードするには、GIGABYTE Q-Flash または @BIOS ユーティリティを使用します。

- Q-Flash で、オペレーティングシステムに入らずに、BIOS を素早く簡単にアップグレードまたはバックアップできます。
- @BIOS は Windows ベースのユーティリティで、インターネットから BIOS の最新バージョンを検索してダウンロードしたり、BIOS を更新したりします。

Q-Flash および @BIOS ユーティリティの使用に関する使用説明については、第 4 章、「BIOS 更新ユーティリティ」を参照してください。



- BIOS フラッシュは危険なため、BIOS の現在のバージョンを使用しているときに問題が発生した場合、BIOS をフラッシュしないようにお勧めします。BIOS をフラッシュするには、注意して行ってください。BIOS の不適切なフラッシュは、システムの誤動作の原因となります。
- BIOS は POST 中にビーブコードを鳴らします。ビーブコードの説明については、第 5 章「トラブルシューティング」を参照してください。
- システムが不安定になったりその他の予期せぬ結果を引き起こすことがあるため、(必要でない場合) デフォルトの設定を変更しないようにお勧めします。設定を不完全に変更すると、システムは起動できません。その場合、CMOS 値を消去しボードをデフォルト値にリセットしてみてください。(CMOS 値をクリアする方法については、本章の「ロード最適化デフォルト」セクションまたは第 1 章のクリアリング CMOS ジャンパ/バッテリーの「はじめに」を参照してください)。

## 2-1 起動スクリーン

コンピュータが起動するとき、以下のスクリーンが表示されます。

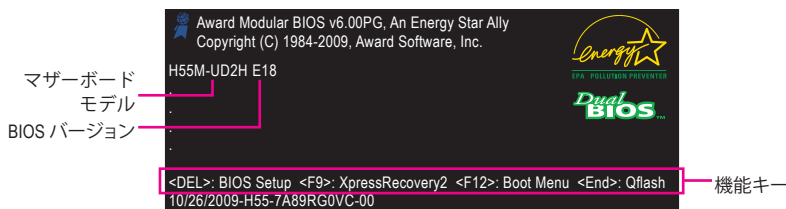

**機能キー:**

### **<DEL>: BIOS SETUP**

<Delete>キーを押してBIOSセットアップに入り、BIOSセットアップでQ-Flashユーティリティにアクセスします。

### **<F9>: XPRESS RECOVERY2**

Xpress Recovery2 に入り、ドライバディスクを使用してハードドライブのデータをバックアップする場合、<F9> キーを使用すれば POST 中に XpressRecovery2 にアクセスできるようになります。詳細については、第4章、「Xpress Recovery2」を参照してください。

### **<F12>: BOOT MENU**

起動メニューにより、BIOS セットアップに入ることなく最初のブートデバイスを設定できます。ブートメニューで、上矢印キー<↑>または下矢印キー<↓>を使用して最初の起動デバイスを選択し、次に<Enter>を押して受け入れます。起動メニューを終了するには、<Esc>を押します。システムは、起動メニューで設定されたデバイスから直接起動します。

注:起動メニューの設定は、一度だけ有効になります。システムが再起動した後も、デバイスの起動順序は BIOS セットアップ設定に基づいた順序になっています。必要に応じて、最初の起動デバイスを変更するために起動メニューに再びアクセスすることができます。

### **<END>: Q-FLASH**

<End> キーを押すと、BIOS セットアップに入らずに直接 Q-Flash ユーティリティにアクセスできます。

## 2-2 メインメニュー

BIOS セットアッププログラムに入ると、(以下に表示されたように)メインメニューがスクリーンに表示されます。矢印キーでアイテム間を移動し、<Enter> を押してアイテムを受け入れるか、サブメニューに入ります。

### (サンプルの BIOS バージョン: H55M-UE2H, E18)

CMOS Setup Utility-Copyright (C) 1984-2009 Award Software		
▶ MB Intelligent Tweaker(M.I.T.)		Load Fail-Safe Defaults
▶ Standard CMOS Features		Load Optimized Defaults
▶ Advanced BIOS Features		Set Supervisor Password
▶ Integrated Peripherals		Set User Password
▶ Power Management Setup		Save & Exit Setup
▶ PC Health Status		Exit Without Saving
ESC: Quit	↑↓←→: Select Item	F11: Save CMOS to BIOS
F8: Q-Flash	F10: Save & Exit Setup	F12: Load CMOS from BIOS
Change CPU's Clock & Voltage		

### BIOS セットアッププログラムの機能キー

<↑><↓><←><→>	選択バーを移動してアイテムを選択します
<Enter>	コマンドを実行するか、サブメニューに入ります
<Esc>	メインメニュー:BIOS セットアッププログラムを終了します サブメニュー:現在のサブメニューを終了します
<Page Up>	数値を多くするか、変更します
<Page Down>	数値を少なくするか、変更します
<F1>	機能キーの説明を表示します
<F2>	カーソルを右のアイテムヘルプブロックに移動します (サブメニューのみ)
<F5>	現在のサブメニューに対して前の BIOS 設定を復元します
<F6>	現在のサブメニューに対して、BIOS のフェールセーフ既定値設定をロードします
<F7>	現在のサブメニューに対して、BIOS の最適化既定値設定をロードします
<F8>	Q-Flash ユーティリティにアクセスします
<F9>	システム情報を表示します
<F10>	すべての変更を保存し、BIOS セットアッププログラムを終了します
<F11>	CMOS を BIOS に保存します
<F12>	BIOS から CMOS をロードします

#### メインメニューのヘルプ

ハイライトされたセットアップオプションのオンスクリーン説明は、メインメニューの最下行に表示されます。

#### サブメニューヘルプ

サブメニューに入っている間、<F1>を押してメニューで使用可能な機能キーのヘルプスクリーン(一般ヘルプ)を表示します。<Esc>を押してヘルプスクリーンを終了します。各アイテムのヘルプは、サブメニューの右側のアイテムヘルプブロックにあります。



- メインメニューまたはサブメニューに目的の設定が見つからない場合、<Ctrl>+<F1>を押して詳細オプションにアクセスします。
- システムが安定しないときは、**Load Optimized Defaults** アイテムを選択してシステムをその既定値に設定します。
- この章で説明した BIOS セットアップメニューは、参照にすぎず BIOS のバージョンによって異なる場合があります。

## ■ <F11> および <F12> キーの機能 (メインメニューの場合のみ)

### ▶ F11: Save CMOS to BIOS

この機能により、現在のBIOS設定をプロファイルに保存できます。最大8つのプロファイル(プロファイル1-8)を作成し、各プロファイルに名前を付けることができます。まず、プロファイル名を入力し(デフォルトのプロファイル名を消去するには、SPACEキーを使用します)、次に<Enter>を押して完了します。

### ▶ F12: Load CMOS from BIOS

システムが不安定になり、BIOSの既定値設定をロードした場合、この機能を使用して前に作成されたプロファイルからBIOS設定をロードすると、BIOS設定をわざわざ設定しなおす煩わしさを避けることができます。まず、ロードするプロファイルを選択し、次に<Enter>を押して完了します。

## ■ MB Intelligent Tweaker (M.I.T.)

このメニューを使用してクロック、CPUの周波数および電圧、メモリなどを設定します。

## ■ Standard CMOS Features

このメニューを使用してシステムの日時、ハードドライブのタイプ、フロッピーディスクドライブのタイプ、およびシステム起動を停止するエラーのタイプを設定します。

## ■ Advanced BIOS Features

このメニューを使用してデバイスの起動順序、CPUで使用可能な拡張機能、および1次ディスプレイアダプタを設定します。

## ■ Integrated Peripherals

このメニューを使用してIDE、SATA、USB、統合オーディオ、および統合LANなどのすべての周辺機器を設定します。

## ■ Power Management Setup

このメニューを使用して、すべての省電力機能を設定します。

## ■ PC Health Status

このメニューを使用して自動検出されたシステム/CPU温度、システム電圧およびファン速度に関する情報を表示します。

## ■ Load Fail-Safe Defaults

フェールセーフ既定値はもっとも安定した、最適パフォーマンスのシステム操作を実現する工場出荷時の設定です。

## ■ Load Optimized Defaults

最適化既定値は、最適パフォーマンスのシステム操作を実現する工場出荷時設定です。

## ■ Set Supervisor Password

パスワードの変更、設定、または無効化。この設定により、システムとBIOSセットアップへのアクセスを制限できます。管理者パスワードにより、BIOSセットアップで変更を行えます。

## ■ Set User Password

パスワードの変更、設定、または無効化。この設定により、システムとBIOSセットアップへのアクセスを制限できます。ユーザーパスワードは、BIOS設定を表示するだけで変更は行いません。

## ■ Save & Exit Setup

BIOSセットアッププログラムで行われたすべての変更をCMOSに保存し、BIOSセットアップを終了します。(<F10>を押してもこのタスクを実行できます)。

## ■ Exit Without Saving

すべての変更を破棄し、前の設定を有効にしておきます。確認メッセージに対して<Y>を押すと、BIOSセットアップが終了します。(<Esc>を押してもこのタスクを実行できます)。

## 2-3 MB Intelligent Tweaker (M.I.T.)

CMOS Setup Utility-Copyright (C) 1984-2009 Award Software  
MB Intelligent Tweaker(M.I.T.)

		Item Help
▶ M.I.T. Current Status	[Press Enter]	Menu Level ▶
▶ Advanced Frequency Settings	[Press Enter]	
▶ Advanced Memory Settings	[Press Enter]	
▶ Advanced Voltage Settings	[Press Enter]	
▶ Miscellaneous Settings	[Press Enter]	
BIOS Version	E18	
BCLK	133.27 MHz	
CPU Frequency	3198.42 MHz	
Memory Frequency	1332.80 MHz	
Total Memory Size	1024 MB	
CPU Temperature	45°C	
PCH Temperature	40°C	
Vcore	1.264V	
DRAM Voltage	1.584V	

↑↓←→: Move    Enter: Select    +/-/PU/PD: Value    F10: Save    ESC: Exit    F1: General Help  
F5: Previous Values    F6: Fail-Safe Defaults    F7: Optimized Defaults



システムがオーバークロック過電圧設定で安定して動作しているかどうかは、システム全体の設定によって異なります。オーバークロック過電圧を間違えて実行するとCPU、チップセット、またはメモリが損傷し、これらのコンポーネントの耐用年数が短くなる原因となります。このページは上級ユーザー向けであり、システムの不安定や予期せぬ結果を招くことがあるため、既定値設定を変更しないことをお勧めします。(設定を不完全に変更すると、システムは起動できません。その場合、CMOS 値を消去しボードをデフォルト値にリセットしてください)。

- ▶ **M.I.T. Current Status**  
このセクションには、CPU/メモリ周波数/パラメータに関する情報が載っています。
- ▶ **Advanced Frequency Settings**

CMOS Setup Utility-Copyright (C) 1984-2009 Award Software  
Advanced Frequency Settings

		Item Help
CPU Clock Ratio	[22X]	Menu Level ▶
CPU Frequency	2.93GHz (133x22)	
▶ Advanced CPU Core Features	[Press Enter]	
QPI Clock Ratio	[Auto]	
QPI Link Speed	4.8GHz	
Uncore Clock Ratio	x18	
Uncore Frequency	2400MHz	
>>>> Standard Clock Control		
Base Clock(BCLK) Control	[Disabled]	
x BCLK Frequency (Mhz)	133	
Extreme Memory Profile (X.M.P.) <sup>(注)</sup>	[Disabled]	
System Memory Multiplier (SPD)	[Auto]	
Memory Frequency (Mhz)	1333	
PCI Express Frequency (Mhz)	[Auto]	
>>>> Advanced Clock Control		
CPU Clock Drive	[800mV]	
PCI Express Clock Drive	[900mV]	
CPU Clock Skew	[0ps]	

↑↓←→: Move    Enter: Select    +/-/PU/PD: Value    F10: Save    ESC: Exit    F1: General Help  
F5: Previous Values    F6: Fail-Safe Defaults    F7: Optimized Defaults

(注) このアイテムは、この機能をサポートするメモリモジュールを取り付けた場合のみ表示されます。

### ☞ CPU Clock Ratio

取り付けた CPU のクロック比を変更します。アンロックされたクロック比のある CPU を取り付けた場合のみ、項目が表示されます。

### ☞ CPU Frequency

現在作動している CPU 周波数を表示します。

## ▶ Advanced CPU Core Features

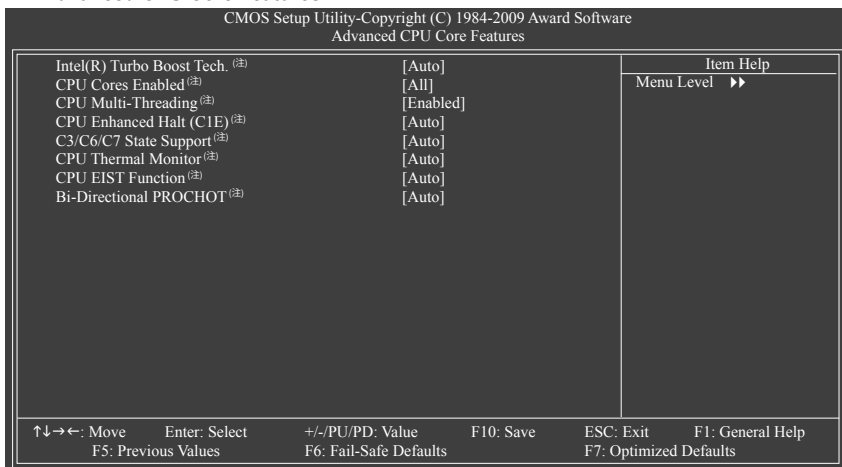

### ☞ Intel(R) Turbo Boost Tech. <sup>(注)</sup>

Intel CPU ターボブースター技術を有効にするかどうかを決定します。**Auto** では、この設定を自動的に構成します。(既定値: Auto)

### ☞ CPU Cores Enabled <sup>(注)</sup>

すべての CPU コアを有効にするかどうかを決定します。

- ▶▶ All        すべての CPU コアを有効にします。(既定値)
- ▶▶ 1         1つの CPU コアのみを有効にします。
- ▶▶ 2         2つの CPU コアのみを有効にします。
- ▶▶ 3         3つの CPU コアのみを有効にします。

### ☞ CPU Multi-Threading <sup>(注)</sup>

この機能をサポートする Intel CPU を使用しているとき、マルチスレッディング技術を有効にするかどうかを決定します。この機能は、マルチプロセッサモードをサポートするオペレーティングシステムでのみ作動します。(既定値: Enabled)

### ☞ CPU Enhanced Halt (C1E) <sup>(注)</sup>

システムが停止状態にあるとき、Intel CPU Enhanced Halt (C1E) 機能、CPU 省電力機能の有効 / 無効を切り替えます。有効になっているとき、CPU コア周波数と電圧はシステムの停止状態の間削減され、消費電力を抑えます。Autoでは、この設定を自動的に構成します。(既定値: Auto)

(注) この機能をサポートする CPU を取り付けられている場合のみ、この項目が表示されます。Intel CPU の固有機能の詳細については、Intel の Web サイトにアクセスしてください。

- ◯ **C3/C6/C7 State Support** <sup>(注)</sup>  
 システムが停止状態になっているとき、CPU が C3/C6/C7 モードに入るかどうかを決定します。有効になっているとき、CPU コア周波数と電圧はシステムの停止状態の間削減され、消費電力を抑えます。C3/C6/C7 状態は C1 より高度な省電力状態です。**Auto**では、この設定を自動的に構成します。(既定値: Auto)
- ◯ **CPU Thermal Monitor** <sup>(注)</sup>  
 Intel CPU 温度モニタ機能、CPU 過熱保護機能の有効/無効を切り替えます。有効になっているとき、CPU が過熱すると、CPU コア周波数と電圧が下がります。  
**Auto**では、この設定を自動的に構成します。(既定値: Auto)
- ◯ **CPU EIST Function** <sup>(注)</sup>  
 エンハンスド Intel SpeedStep 技術 (EIST) の有効/無効を切り替えます。CPU 負荷によっては、Intel EIST 技術は CPU 電圧とコア周波数をダイナミックかつ効率的に下げ、平均の消費電力と熱発生量を低下させます。**Auto**では、この設定を自動的に構成します。(既定値: Auto)
- ◯ **Bi-Directional PROCHOT** <sup>(注)</sup>
  - ▶ **Auto** BIOSの設定を自動的に構成します。(既定値)
  - ▶ **Enabled** CPU またはチップセットが過熱を検出すると、PROCHOT 信号はより低い CPU パフォーマンスを示して熱発生量を減少します。
  - ▶ **Disabled** CPU は、過熱が発生しているかどうかを検出して PROCHOT 信号のみを出します。
- ◯ **QPI Clock Ratio**  
 QPIクロック比を設定します。オプション: Auto (既定値)、x32、x36スローモード。アンロックされたクロック比のあるCPUを取り付けた場合のみ、アイテムが表示されます。
- ◯ **QPI Link Speed**  
 現在動作しているQPIリンク速度を表示します。
- ◯ **Uncore Clock Ratio**  
 Uncoreクロック比を表示します。
- ◯ **Uncore Frequency**  
 この値は、**Uncoreクロック比値**と**BLCK周波数値**を掛けることで決定されます。

>>>> **Standard Clock Control**

- ◯ **Base Clock(BCLK) Control**  
 CPU ベースクロックの制御の有効/無効を切り替えます。**Enabled** にすると、以下の **BCLK Frequency(Mhz)** 項目を構成できるようになります。注: オーバークロック後システムが起動しない場合、20 秒待ってシステムを自動的に再起動するか、CMOS 値を消去してボードをデフォルト値にリセットします。(既定値: Disabled)
- ◯ **BCLK Frequency(Mhz)**  
 CPU ベースクロックを手動で設定します。調整可能な範囲は 100 MHz~1200 MHzの間です。**Base Clock(BCLK) Control** オプションが有効になっている場合のみ、この項目を設定可能です。  
**重要:** CPU 仕様に従って CPU 周波数を設定することを強くお勧めします。

(注) この機能をサポートする CPU を取り付けている場合のみ、この項目が表示されます。Intel CPU の固有機能の詳細については、Intel の Web サイトにアクセスしてください。

☞ **Extreme Memory Profile (X.M.P.)** (注)

BIOS が XMP メモリモジュールの SPD データを読み込んで、有効になっているメモリパフォーマンスを向上します。

- ▶▶ Disabled この機能を無効にします。(既定値)
- ▶▶ Profile1 プロファイル1 設定を使用します。
- ▶▶ Profile2 (注) プロファイル2 設定を使用します。

☞ **System Memory Multiplier (SPD)**

システムメモリマルチプライヤを設定します。**Auto** は、メモリの SPD データに従ってメモリマルチプライヤを設定します。(既定値: Auto)

☞ **Memory Frequency(Mhz)**

最初のメモリ周波数値は使用されるメモリの通常の動作周波数で、2番目は **BCLK Frequency (Mhz)** および **System Memory Multiplier** 設定に従って自動的に調整されるメモリ周波数です。

☞ **PCI Express Frequency(Mhz)**

PCIe クロック周波数を手動で設定します。調整可能な範囲は 90 MHz から 150 MHz までです。**Auto** は PCIe クロック周波数を標準の 100 MHz に設定します。(既定値: Auto)

>>>> **Advanced Clock Control**

☞ **CPU Clock Drive**

CPU とチップセットクロックの振幅を調整します。  
オプション: 700mV、800mV (既定値)、900mV、1000mV。

☞ **PCI Express Clock Drive**

PCI Express およびノースブリッジクロックの振幅を調整します。  
オプション: 700mV、800mV、900mV (既定値)、1000mV。

☞ **CPU Clock Skew**

ノースブリッジクロックに先立ち、CPUクロックを設定します。  
オプション: 0ps~750ps. (既定値: 0ps)

(注) この機能をサポートするメモリモジュールを取り付けている場合のみ、この項目が表示されます。



## ▶ Advanced Memory Settings

CMOS Setup Utility-Copyright (C) 1984-2009 Award Software			Item Help
Advanced Memory Settings			Menu Level ▶▶
Extreme Memory Profile (X.M.P.) (注1)		[Disabled]	
System Memory Multiplier (SPD)		[Auto]	
Memory Frequency (Mhz)	1333	1333	
Performance Enhance		[Turbo]	
DRAM Timing Selectable (SPD)		[Auto]	
Profile DDR Voltage		1.5V	
Profile QPI Voltage		1.15V	
x Channel Interleaving (注2)	6	Auto	
x Rank Interleaving (注2)	4	Auto	
>>>>> Channel A			
▶ Channel A Timing Settings		[Press Enter]	
▶ Channel A Turnaround Settings (注2)		[Press Enter]	
>>>>> Channel B			
▶ Channel B Timing Settings		[Press Enter]	
▶ Channel B Turnaround Settings (注2)		[Press Enter]	

↑↓→←: Move    Enter: Select    +/-/PU/PD: Value    F10: Save    ESC: Exit    F1: General Help  
F5: Previous Values    F6: Fail-Safe Defaults    F7: Optimized Defaults

### ☞ Extreme Memory Profile (X.M.P.) (注1)

BIOS が XMP メモリモジュールの SPD データを読み込んで、有効になっているメモリパフォーマンスを向上します。

- ▶▶ Disabled    この機能を無効にします。(既定値)
- ▶▶ Profile1    プロファイル 1 設定を使用します。
- ▶▶ Profile2 (注1)    プロファイル 2 設定を使用します。

### ☞ System Memory Multiplier (SPD)

システムメモリマルチプライヤを設定します。Auto は、メモリの SPD データに従ってメモリマルチプライヤを設定します。(既定値: Auto)

### ☞ Memory Frequency (Mhz)

最初のメモリ周波数値は使用されるメモリの通常の動作周波数で、2 番目は **BCLK Frequency (Mhz)** および **System Memory Multiplier** 設定に従って自動的に調整されるメモリ周波数です。

### ☞ Performance Enhance

システムが 3 つの異なるパフォーマンスレベルで操作できるようにします。

- ▶▶ Standard    基本パフォーマンスレベルでシステムを操作します。
- ▶▶ Turbo    良好なパフォーマンスレベルでシステムを操作します。(既定値)
- ▶▶ Extreme    最高のパフォーマンスレベルでシステムを操作します。

### ☞ DRAM Timing Selectable (SPD)

Quick と Expert では、Chanel Interleaving と Rank Interleaving アイテムを構成できます。オプション: Auto (既定値)、Quick、Expert。

### ☞ Profile DDR Voltage

非 XMP メモリモジュールを使用しているとき、または **Extreme Memory Profile (X.M.P.)** が **Disabled** に設定されているとき、この項目は **1.5V** として表示されます。**Extreme Memory Profile (X.M.P.)** が **Profile1** に設定されているとき、この項目は XMP メモリの SPD データに基づく値を表示します。

### ☞ Profile QPI Voltage

ここに表示される値は、使用される CPU によって異なります。

(注1) この機能をサポートするメモリモジュールを取り付けている場合のみ、この項目が表示されます。

(注2) この機能をサポートするCPUを取り付けている場合のみ、この項目が表示されます。

☞ **Channel Interleaving** (注)

オプション: Auto (既定値)、1~6。

☞ **Rank Interleaving** (注)

オプション: Auto (既定値)、1~4。

>>>> **Channel A/B Timing Settings**

CMOS Setup Utility-Copyright (C) 1984-2009 Award Software			Channel A Timing Settings	
>>>> Channel A Standard Timing Control			Item Help	
x	CAS Latency Time	7	Auto	Menu Level ▶▶
x	tRCD	7	Auto	
x	tRP	7	Auto	
x	tRAS	20	Auto	
>>>> Channel A Advanced Timing Control				
x	tRC	28	Auto	
x	tRRD	4	Auto	
x	tWTR	5	Auto	
x	tWR	10	Auto	
x	tWTP	21	Auto	
x	tWL	7	Auto	
x	tRFC	60	Auto	
x	tRTP	5	Auto	
x	tFAW	16	Auto	
x	Command Rate (CMD)	1	Auto	
>>>> Channel A Misc Timing Control				
x	B2B CAS Delay (注)	31	Auto	
x	Round Trip Latency (注)	36	Auto	
↑↓←→: Move    Enter: Select    +/-/PU/PD: Value    F10: Save    ESC: Exit    F1: General Help				
F5: Previous Values    F6: Fail-Safe Defaults    F7: Optimized Defaults				

>>>> **Channel A/B Standard Timing Control**

☞ **CAS Latency Time**

オプション: Auto (既定値)、6~15。

☞ **tRCD**

オプション: Auto (既定値)、1~15。

☞ **tRP**

オプション: Auto (既定値)、1~15。

☞ **tRAS**

オプション: Auto (既定値)、1~31。

>>>> **Channel A/B Advanced Timing Control**

☞ **tRC**

オプション: Auto (既定値)、1~63。

☞ **tRRD**

オプション: Auto (既定値)、1~7。

☞ **tWTR**

オプション: Auto (既定値)、1~31。

☞ **tWR**

オプション: Auto (既定値)、1~15。

☞ **tWTP**

オプション: Auto (既定値)、1~31。

☞ **tWL**

オプション: Auto (既定値)、1~10

(注) この機能をサポートするCPUを取り付けている場合のみ、この項目が表示されます。

- ☞ **tRFC**  
オプション: Auto (既定値)、1~255。
- ☞ **tRTP**  
オプション: Auto (既定値)、1~15。
- ☞ **tFAW**  
オプション: Auto (既定値)、1~63。
- ☞ **Command Rate(CMD)**  
オプション: Auto (既定値)、1~3。

>>>> **Channel A/B Misc Timing Control**

- ☞ **B2B CAS Delay** (注)  
Options are: Auto (default), 1~31。
- ☞ **Round Trip Latency** (注)  
Options are: Auto (default), 1~255。

>>>> **Channel A/B Turnaround Settings** (注)

CMOS Setup Utility-Copyright (C) 1984-2009 Award Software  
Channel A Turnaround Settings

		Item Help
>>>> Channel A Reads Followed by Reads		
x Different DIMMs	6	Auto
x Different Ranks	5	Auto
x On The Same Rank	1	Auto
>>>> Channel A Writes Followed by Writes		
x Different DIMMs	6	Auto
x Different Ranks	6	Auto
x On The Same Rank	1	Auto
		Menu Level >>>

↑↓←→: Move    Enter: Select    +/-/PU/PD: Value    F10: Save    ESC: Exit    F1: General Help  
F5: Previous Values    F6: Fail-Safe Defaults    F7: Optimized Defaults

>>>> **Channel A/B Reads Followed by Reads**

- ☞ **Different DIMMs**  
オプション: Auto (既定値)、1~8。
- ☞ **Different Ranks**  
オプション: Auto (既定値)、1~8。
- ☞ **On The Same Rank**  
オプション: Auto (既定値)、1~2。

>>>> **Channel A/B Writes Followed by Writes**

- ☞ **Different DIMMs**  
オプション: Auto (既定値)、1~8。
- ☞ **Different Ranks**  
オプション: Auto (既定値)、1~8。
- ☞ **On The Same Rank**  
オプション: Auto (既定値)、1~2。

(注) この機能をサポートするCPUを取り付けている場合のみ、この項目が表示されます。

## ▶ Advanced Voltage Settings

***** Mother Board Voltage Control *****			Item Help
Voltage Types	Normal	Current	Menu Level ▶▶
>>> CPU			
Load-Line Calibration		[Disabled]	
CPU Vcore	1.11250V	[Auto]	
QPI/Vtt Voltage	1.150V	[Auto]	
>>> MCH/ICH			
PCH Core	1.050V	[Auto]	
CPU PLL	1.800V	[Auto]	
>>> DRAM			
DRAM Voltage	1.500V	[Auto]	
DRAM Termination	0.750V	[Auto]	
Ch-A Data VRef.	0.750V	[Auto]	
Ch-B Data VRef.	0.750V	[Auto]	
Ch-A Address VRef.	0.750V	[Auto]	
Ch-B Address VRef.	0.750V	[Auto]	

↑↓←→: Move    Enter: Select    +/-/PU/PD: Value    F10: Save    ESC: Exit    F1: General Help  
 F5: Previous Values    F6: Fail-Safe Defaults    F7: Optimized Defaults

### >>> CPU

#### ⌘ Load-Line Calibration

ロードラインキャリブレーションの有効/無効を切り替えます。この機能を有効にすると、CPU 負荷が軽くて重くても CPU 電圧が一定になるように Vdroop を調整できます。**Disabled** にすると、CPU 電圧は Intel の仕様に従って設定されます。(既定値: Disabled) 注: ロードライン較正を有効にすると、CPU が損傷したり、CPU の耐用年数が減少する原因となります。

#### ⌘ CPU Vcore

既定値は **Auto** です。

#### ⌘ QPI/Vtt Voltage

既定値は **Auto** です。

### >>> MCH/ICH

#### ⌘ PCH Core

既定値は **Auto** です。

#### ⌘ CPU PLL

既定値は **Auto** です。

### >>> DRAM

#### ⌘ DRAM Voltage

既定値は **Auto** です。

#### ⌘ DRAM Termination

既定値は **Auto** です。

#### ⌘ Ch-A Data VRef.

既定値は **Auto** です。

#### ⌘ Ch-B Data VRef.

既定値は **Auto** です。

#### ⌘ Ch-A Address VRef.

既定値は **Auto** です。

#### ⌘ Ch-B Address VRef.

既定値は **Auto** です。

(注) この機能をサポートする CPU を取り付けている場合のみ、この項目が表示されます。

## ▶ Miscellaneous Settings

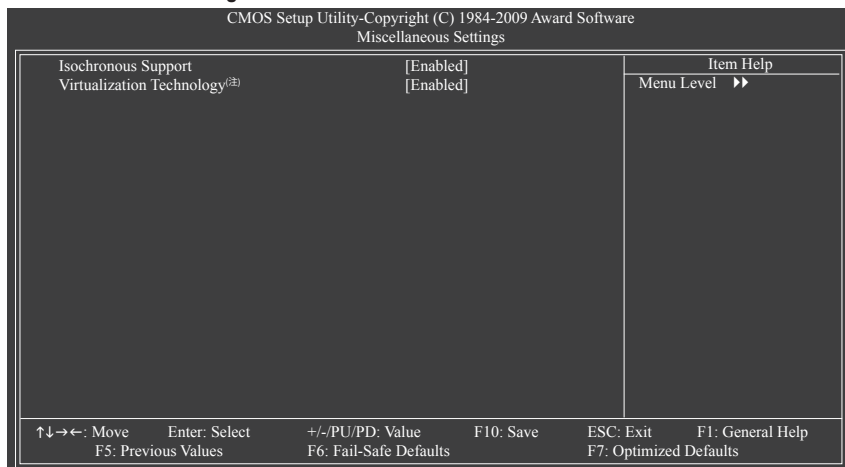

### ☞ Isochronous Support

CPUとチップセット内で特定ストリームを有効にするかどうかを決定します。  
(既定値: Enabled)

### ☞ Virtualization Technology<sup>(注)</sup>

Intel 仮想化技術の有効/無効を切り替えます。Intel 仮想化技術によって強化された仮想化では、プラットフォームが独立したパーティションで複数のオペレーティングシステムとアプリケーションを実行できます。仮想化では、1つのコンピュータシステムが複数の仮想化システムとして機能できます。(既定値: Enabled)

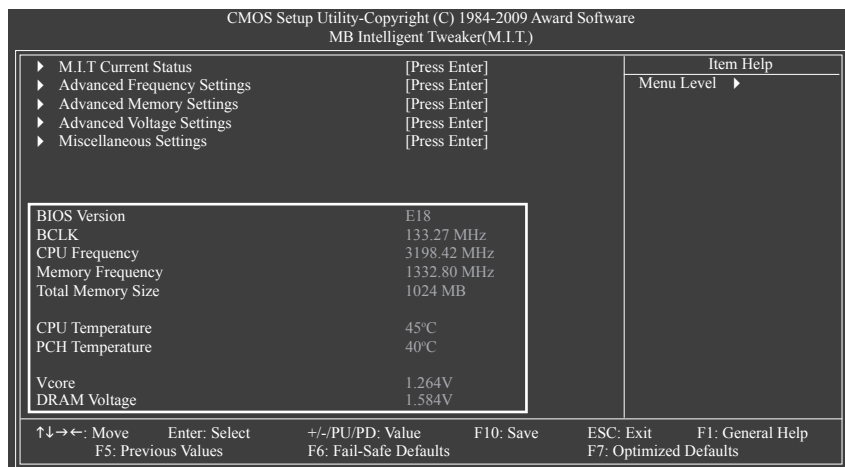

本セクションにはBIOSバージョン、CPUベースクロック、CPU周波数、メモリ周波数、合計メモリサイズ、CPU温度、チップセット温度、Vcore、メモリ電圧に関する情報が載っています。

(注) この機能をサポートするCPUを取り付けている場合のみ、この項目が表示されます。Intel CPUの固有機能の詳細については、IntelのWebサイトにアクセスしてください。

## 2-4 Standard CMOS Features

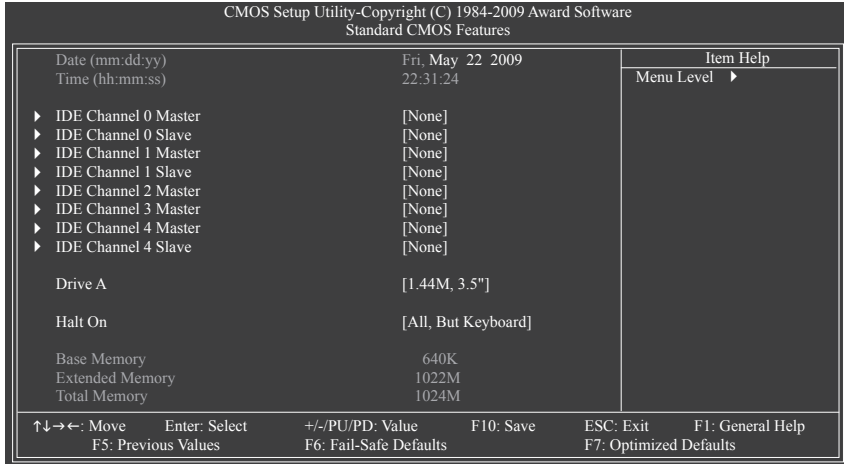

### ☞ Date (mm:dd:yy)

システムの日付を設定します。日付形式は曜日（読み込み専用）、月、日および年です。目的のフィールドを選択し、上または下矢印キーを使用して日付を設定します。

### ☞ Time (hh:mm:ss)

システムの時刻を設定します。例:1 p.m. は 13:0:0 です。目的のフィールドを選択し、上または下矢印キーを使用して時刻を設定します。

### ☞ IDE Channel 0,1 Master/Slave

#### ▶▶ IDE HDD Auto-Detection

<Enter> を押して、このチャンネルの IDE/SATA デバイスのパラメータを自動検出します。

#### ▶▶ IDE Channel 0,1 Master/Slave

以下の3つの方法のいずれかを使用して、IDE/SATA デバイスを設定します:

- None IDE/SATA デバイスが使用されていない場合、このアイテムを **None** に設定すると、システムは POST 中にデバイスの検出をスキップしてシステムの起動を高速化します。

- Auto POST 中に、BIOS により IDE/SATA デバイスが自動的に検出されます。(既定値)
- Manual ハードドライブのアクセスモードが **CHS** に設定されているとき、ハードドライブの仕様を手動で入力します。

#### ▶▶ Access Mode

ハードドライブのアクセスモードを設定します。オプションは、Auto (既定値)、CHS、LBA、Large です。

### ☞ IDE Channel 2, 3 Master, 4 Master/Slave

#### ▶▶ IDE Auto-Detection

<Enter> を押して、このチャンネルの IDE/SATA デバイスのパラメータを自動検出します。

#### ▶▶ Extended IDE Drive

以下の2つの方法のいずれかを使用して、IDE/SATA デバイスを設定します。

- Auto POST 中に、BIOS により IDE/SATA デバイスが自動的に検出されます。(既定値)

- None IDE/SATA デバイスが使用されていない場合、このアイテムを **None** に設定すると、システムは POST 中にデバイスの検出をスキップしてシステムの起動を高速化します。

#### ▶▶ Access Mode

ハードドライブのアクセスモードを設定します。オプションは、Auto (既定値)、Large です。

以下のフィールドには、お使いのハードドライブの仕様が表示されます。パラメータを手動で入力する場合は、ハードドライブの情報を参照してください。

- ▶ Capacity 現在取り付けられているハードドライブのおおよその容量。
- ▶ Cylinder シリンダー数。
- ▶ Head ヘッド数。
- ▶ Precomp 事前補正の書き込みシリンダ。
- ▶ Landing Zone ランディングゾーン。
- ▶ Sector セクタ数。

#### ☞ Drive A

システムに取り付けられているフロッピーディスクドライブのタイプを選択します。フロッピーディスクドライブを取り付けていない場合、このアイテムを **None** に設定します。オプションは、None、360K/5.25"、1.2M/5.25"、720K/3.5"、1.44M/3.5"、2.88M/3.5"です。

#### ☞ Halt On

システムが POST 中にエラーに対して停止するかどうかを決定します。

- ▶ All Errors BIOSが致命的でないエラーを検出すると、システムは常に停止します。
- ▶ No Errors システム起動は、エラーでも停止しません。
- ▶ All, But Keyboard キーボードエラー以外のエラーでシステムは停止します。(既定値)
- ▶ All, But Diskette フロッピーディスクドライブエラー以外のエラーでシステムは停止します。
- ▶ All, But Disk/Key キーボードエラー、またはフロッピーディスクドライブエラー以外のエラーでシステムは停止します。

#### ☞ Memory

これらのフィールドは読み込み専用で、BIOS POST で決定されます。

- ▶ Base Memory コンベンショナルメモリとも呼ばれています。一般に、640 KB は MS-DOS オペレーティングシステム用に予約されています。
- ▶ Extended Memory 拡張メモリ量。
- ▶ Total Memory システムに取り付けられたメモリの総量。

## 2-5 Advanced BIOS Features

CMOS Setup Utility-Copyright (C) 1984-2009 Award Software Advanced BIOS Features		Item Help
▶ Hard Disk Boot Priority	[Press Enter]	Menu Level ▶
Quick Boot	[Disabled]	
First Boot Device	[Hard Disk]	
Second Boot Device	[CDROM]	
Third Boot Device	[Floppy]	
Password Check	[Setup]	
HDD S.M.A.R.T. Capability	[Disabled]	
Limit CPUID Max. to 3 <sup>(注)</sup>	[Disabled]	
No-Execute Memory Protect <sup>(注)</sup>	[Enabled]	
Delay For HDD (Secs)	[0]	
Backup BIOS Image to HDD	[Disabled]	
Init Display First	[PCI]	
Onboard VGA	[Enable If No Ext PEG]	
On-Chip Frame Buffer Size	[8MB+1-2MB for GTT]	

↑↓→←: Move    Enter: Select    +/-/PU/PD: Value    F10: Save    ESC: Exit    F1: General Help  
                   F5: Previous Values    F6: Fail-Safe Defaults    F7: Optimized Defaults

### ☞ Hard Disk Boot Priority

取り付けられたハードドライブからオペレーティングシステムをロードする順序が指定されます。上または下矢印キーを使用してハードドライブを選択し、次にプラスキー <+> (または <PageUp>) またはマイナスキー <-> (または <PageDown>) を押してリストの上または下に移動します。このメニューを終了するには、<ESC>を押します。

### ☞ Quick Boot

クイックブート機能の有効/無効を切り替えてシステム起動プロセスを加速すると、オペレーティングシステムに入るまでの待機時間を短縮し、毎日の作業効率が大幅に向上します。この設定は、Smart 6™のSMART QuickBootの設定と同期化しています。(既定値: Disabled)

### ☞ First/Second/Third Boot Device

使用可能なデバイスから起動順序を指定します。上または下矢印キーを使用してデバイスを選択し、<Enter> を押して受け入れます。オプションは、フロッピー、LS120、ハードディスク、CDROM、ZIP、USB-FDD、USB-ZIP、USB-CDROM、USB-HDD、Legacy LAN、Disabled (無効) です。

### ☞ Password Check

パスワードは、システムが起動するたびに必要か、またはBIOSセットアップに入るときのみ必要かを指定します。このアイテムを設定した後、BIOSメインメニューの **Set Supervisor/User Password** アイテムの下でパスワードを設定します。

▶▶ Setup    パスワードはBIOSセットアッププログラムに入る際にのみ要求されます。(既定値)

▶▶ System    パスワードは、システムを起動したりBIOSセットアッププログラムに入る際に要求されます。

### ☞ HDD S.M.A.R.T. Capability

ハードドライブのS.M.A.R.T.(セルフモニタリング・アナリシス・アンド・リポーティング・テクノロジー)機能の有効/無効を切り換えます。この機能により、システムはハードドライブの読み込み/書き込みエラーを報告し、サードパーティのハードウェアモニタユーティリティがインストールされているとき、警告を発行することができます。(既定値: Disabled)

(注) この機能をサポートするCPUを取り付けている場合のみ、この項目が表示されます。Intel CPUの固有機能の詳細については、IntelのWebサイトにアクセスしてください。



- ☞ **Limit CPUID Max. to 3** (注)  
CPUID の最大値を制限するかどうかを決定します。Windows XP オペレーティングシステムの場合このアイテムを **Disabled** に設定し、Windows NT4.0 など従来のオペレーティングシステムの場合このアイテムを **Enabled** に設定します。(既定値: Disabled)
- ☞ **No-Execute Memory Protect** (注)  
Intel® Execute Disable Bit 機能の有効/無効を切り換えます。この機能により、コンピュータの保護を強化し、そのサポートされるソフトウェアやシステムで作業しているとき、ウイルスや悪意のあるバッファオーバーフロー攻撃への露出を低減することができます。(既定値: Enabled)
- ☞ **Delay For HDD (Secs)**  
システム起動時にハードドライブを初期化するために、BIOS 用の遅延時間を設定します。調整可能な範囲は 0 から 15 秒までです。(既定値: 0)
- ☞ **Backup BIOS Image to HDD**  
BIOS 画像ファイルをハードドライブにコピーします。システム BIOS が破損した場合、この画像ファイルから回復されます。(既定値: Disabled)
- ☞ **Init Display First**  
取り付けられた PCI グラフィックスカードまたは PCI Express グラフィックスカードから、モニタディスプレイの最初の表示を指定します。
  - ▶▶ PCI 最初のディスプレイとして PCI グラフィックスカードを設定します。(既定値)
  - ▶▶ Onboard 最初のディスプレイとしてオンボードVGAを設定します。
  - ▶▶ PEG 最初のディスプレイとして、PCIEX16 スロットでPCI Expressグラフィックカードを設定します。
  - ▶▶ PEG2 最初のディスプレイとして、PCIEX4 スロットでPCI Expressグラフィックカードを設定します。
- ☞ **Onboard VGA**  
オンボードVGA機能の有効/無効を切り替えます。
  - ▶▶ Ext PEGがない場合有効にします  
PCI Express VGAカードが取り付けられていない場合、オンボードVGAのみがアクティブになります。(既定値)
  - ▶▶ 常に有効にする  
PCI Expressカードが取り付けられているとしないに関わらず、オンボードVGAを常にアクティブにします。デュアル表示構成をセットアップする場合、このアイテムをAlways Enable (常に有効にする) に設定してください。
- ☞ **On-Chip Frame Buffer Size**  
フレームバッファサイズは、オンボードグラフィックスコントローラに対してのみ割り当てられたシステムメモリの合計量です。例えば、MS-DOSはディスプレイに対してこのメモリのみを使用します。オプション:  
GTTの場合は32MB+2MB、GTTの場合は64MB+2MB (既定値)、GTTの場合は128MB+2MB。

(注) この機能をサポートする CPU を取り付けている場合のみ、この項目が表示されます。Intel CPU の固有機能の詳細については、Intel の Web サイトにアクセスしてください。

## 2-6 Integrated Peripherals

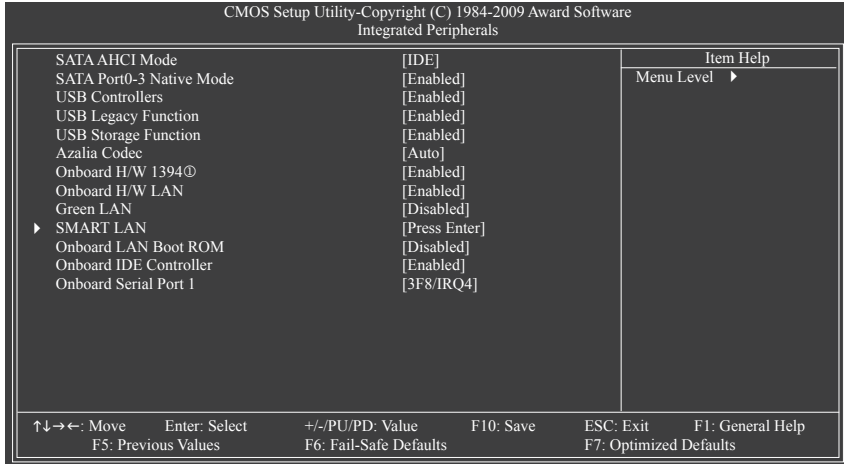

### ☞ SATA AHCI Mode (Intel H55 チップセット)

Intel H55チップセットに統合された SATAコントローラをAHCIモードに構成するかどうかを決定します。

- ▶ IDE      SATAコントローラをPATAモードに設定します。(既定値)
- ▶ AHCI     SATAコントローラをAHCIモードに設定します。AHCI(拡張ホストコントローラインターフェイス)は、ストレージドライバがネイティブコマンドキューイングおよびホットプラグなどの拡張シリアルATA機能を有効にするインターフェイス仕様です。

### ☞ SATA Port 0-3 Native Mode (Intel H55 チップセット)

統合された SATA コントローラのパレーティングモードを指定します。

- ▶ Disabled      SATA コントローラにより、レガシー IDE モードを操作します。レガシーモードで、SATA コントローラは他のデバイスと共有できない専用の IRQ を使用します。ネイティブモードをサポートしないオペレーティングシステムをインストールする場合、この部分を **Disabled** に設定してください。(既定値)
- ▶ Enabled      SATA コントローラにより、ネイティブ IDE モードを操作します。ネイティブモードをサポートするオペレーティングシステムをインストールする場合、Native IDE モードを有効にします。

### ☞ USB Controllers

統合された USB コントローラの有効/無効を切り換えます。(既定値: Enabled)  
**Disabled** は、以下の USB 機能をすべてオフにします。

### ☞ USB Legacy Function

MS-DOS で USB キーボードを使用できるようにします。(既定値: Enabled)

### ☞ USB Storage Function

POST の間 USB フラッシュドライブや USB ハードドライブを含め、USB ストレージデバイスを検出するかどうかを決定します。(既定値: Enabled)

①      GA-H55M-UD2Hのみ。

### ☞ Azalia Codec

オンボードオーディオ機能の有効/無効を切り換えます。(既定値: Auto)  
オンボードオーディオを使用する代わりにサードパーティ製のアドインオーディオカードを取り付ける場合、このアイテムを **Disabled** に設定します。

### ☞ Onboard H/W 1394 ①

オンボードIEEE 1394機能の有効/無効を切り替えます。(既定値: Enabled)

### ☞ Onboard H/W LAN

オンボード LAN 機能の有効/無効を切り替えます。(既定値: Enabled)

### ☞ Green LAN

オンボード LAN 機能と **Green LAN** が有効になっているとき、システムは LAN ケーブルが接続されているかどうかをダイナミックに検出します。接続されていない場合、対応する LAN コントローラが自動的に無効になります。(既定値: Disabled)

### ☞ SMART LAN

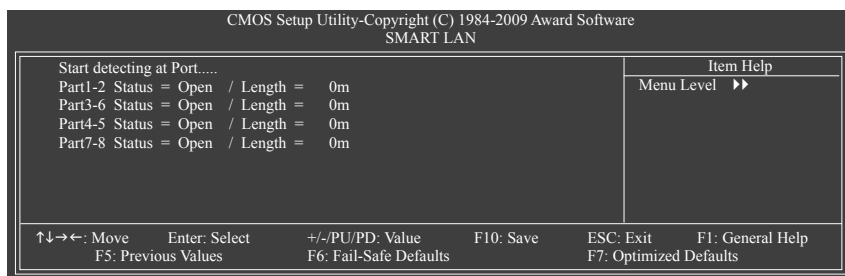

このマザーボードは、付属の LAN ケーブルの状態を検出するために設計されたケーブル診断機能を組み込んでいます。この機能は、配線問題を検出し、障害またはショートまでのおおよその距離を報告します。LAN ケーブルの診断については、以下の情報を参照してください:

#### ☞ LAN ケーブルが接続されていないとき...

LAN ケーブルがマザーボードに接続されていない場合、ワイヤの 4 つのペアの **Status** フィールドがすべて表示されます。**Open** および **Length** フィールドは、上の図で示すように **0m** を示しています。

#### ☞ LAN ケーブルが正常に機能しないとき...

Gigabit ハブまたは 10/100 Mbps ハブに接続された LAN ケーブルでケーブル異常が検出されない場合、以下のメッセージが表示されます:

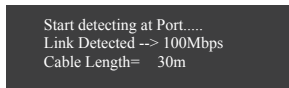

- ▶▶ Link Detected 伝送速度を表示します
- ▶▶ Cable Length 接続された LAN ケーブルのおおよその長さを表示します。

注: Gigabit ハブは MS-DOS モードでは 10/100 Mbps の速度でのみ作動します。Windows では、または LAN Boot ROM がアクティブになっているときは 10/100/1000 Mbps の標準速度で作動します。

① GA-H55M-UD2Hのみ。

☞ **ケーブル異常が発生したとき...**

ワイヤの特定のペアでケーブル異常が発生した場合、**Status** フィールドには **Short** と表示され、表示された長さがショートなどの障害までのおおよその距離になります。

例: Part1-2 Status = Short / Length = 2m

説明:障害またはショートは、Part 1-2 の約 2m で発生しました。

注:Part 4-5 と Part 7-8 は 10/100 Mbps 環境では使用されないため、その **Status** フィールドは **Open** と表示され、表示された長さが接続された LAN ケーブルのおおよその長さとなります。

☞ **Onboard LAN Boot ROM**

オンボード LAN チップに統合された起動 ROM をアクティブにするかどうかを決定します。  
(既定値: Disabled)

☞ **Onboard IDE Controller (JMicron JMB368 チップ)**

JMicron JMB368 チップに統合された IDE コントローラの有効/無効を切り替えます。(既定値: Enabled)

☞ **Onboard Serial Port 1**

最初のシリアルポートの有効/無効を切り替え、そのベース I/O アドレスと対応する割り込みを指定します。オプション: Auto、378/IRQ4 (既定値)、278/IRQ3、3E8/IRQ4、2E8/IRQ3、Disabled です。

## 2-7 Power Management Setup

CMOS Setup Utility-Copyright (C) 1984-2009 Award Software  
Power Management Setup

		Item Help
ACPI Suspend Type	[S3(STR)]	Menu Level ▶
Soft-Off by PWR-BTTN	[Instant-Off]	
PME Event Wake Up	[Enabled]	
Power On by Ring	[Enabled]	
Resume by Alarm	[Disabled]	
x Date (of Month) Alarm	Everyday	
x Time (hh:mm:ss) Alarm	0 : 0 : 0	
HPET Support <sup>(2)</sup>	[Enabled]	
HPET Mode <sup>(2)</sup>	[32-bit mode]	
Power On By Mouse	[Disabled]	
Power On By Keyboard	[Disabled]	
x KB Power ON Password	Enter	
AC Back Function	[Soft-Off]	
EuP Support	[Disabled]	

↑↓←→: Move    Enter: Select    +/-/PU/PD: Value    F10: Save    ESC: Exit    F1: General Help  
F5: Previous Values    F6: Fail-Safe Defaults    F7: Optimized Defaults

### ☞ ACPI Suspend Type

システムがサスペンドに入るとき、ACPI スリープ状態を指定します。

- ▶▶ S1(POS) システムは、ACPI S1 (パワーオンサスペンド) スリープ状態に入ります。S1 スリープ状態で、システムはサスペンド状態に入っていると表示され、低出力モードに留まります。システムは、いつでも復元できます。
- ▶▶ S3(STR) システムは、ACPI S3 (RAM にサスペンド) スリープ状態に入ります (既定値)。S3 スリープ状態で、システムはオフとして表示され、S1 状態の場合より電力を消費しません。呼び起こしデバイスまたはイベントにより信号を送られると、システムは停止したときの状態に戻ります。

### ☞ Soft-Off by PWR-BTTN

パワーボタンを使用して、MS-DOS モードでコンピュータをオフにする方法を設定します。

- ▶▶ Instant-Off パワーボタンを押すと、システムは直ちにオフになります。(既定値)
- ▶▶ Delay 4 Sec. パワーボタンを 4 秒間押し続けると、システムはオフになります。パワーボタンを押して 4 秒以内に放すと、システムはサスペンドモードに入ります。

### ☞ PME Event Wake Up

PCI または PCIe デバイスからの呼び起こし信号により、ACPI スリープ状態からシステムを呼び起こします。注:この機能を使用するには、+5VSB リード線に少なくとも 1A を提供する ATX 電源装置が必要です。(既定値: Enabled)

### ☞ Power On by Ring

呼び起こし機能をサポートするモデムからの呼び起こし信号により、ACPI スリープ状態からシステムを呼び起こします。(既定値: Enabled)

### ☞ Resume by Alarm

希望するときにシステムのパワーをオンにするかどうかを決定します。(既定値: Disabled)  
有効になっている場合、日付と時刻を以下のように設定してください:

(注) Windows Vista オペレーティングシステムでのみサポートされます。

▶▶ Date (of Month) Alarm : 毎日または指定された日のそれぞれの時刻に、システムのパワーをオンにします。

▶▶ Time (hh: mm: ss) Alarm : システムのパワーを自動的にオンにする時刻を設定します。

注:この機能を使用しているとき、不適切にオペレーティングシステムから遮断したりAC電源からコードを抜かないでください。そうでないと、設定は有効になりません。

○ **HPET Support** (注)

Windows Vista オペレーティングシステムに対して HPET (高精度イベントタイマー) の有効/無効を切り換えます。(既定値: Enabled)

○ **HPET Mode** (注)

Windows Vista オペレーティングシステムに対して、HPET モードを選択します。32 ビット Windows Vista をインストールしているときは **32-bit mode** を選択し、64 ビット Windows Vista をインストールしているときは **64-bit mode** を選択します。この項目は、**HPET Support (HPETサポート)** が **Enabled** に設定されている場合のみ構成可能です。(既定値: 32-bit mode)

○ **Power On By Mouse**

PS/2 マウス呼び起こしイベントにより、システムをオンにします。

注:この機能を使用するには、+5VSBリード線に少なくとも1Aを提供するATX電源装置が必要です。

▶▶ Disabled                      この機能を無効にします。(既定値)

▶▶ Double Click                PS/2 マウスの左ボタンをダブルクリックすると、システムのパワーがオンになります。

○ **Power On By Keyboard**

PS/2 キーボード呼び起こしイベントにより、システムをオンにします。

注:+5VSB リード線に少なくとも1Aを提供するATX電源装置が必要です。

▶▶ Disabled                      この機能を無効にします。(既定値)

▶▶ Password                      1~5 文字でシステムをオンスするためのパスワードを設定します。

▶▶ Keyboard 98                 Windows 98 キーボードのPOWER ボタンを押すと、システムがオンになります。

○ **KB Power ON Password**

**Power On by Keyboard** が **Password** に設定されているとき、パスワードを設定します。このアイテムで <Enter> を押して 5 文字以内でパスワードを設定し、<Enter> を押して受け入れます。システムをオンにするには、パスワードを入力し <Enter> を押します。

注:パスワードをキャンセルするには、このアイテムで <Enter> を押します。パスワードを求められたとき、パスワードを入力せずに <Enter> を再び押すとパスワード設定が消去されます。

○ **AC Back Function**

AC 電力が失われたときから電力を回復した後のシステムの状態を決定します。

▶▶ Soft-Off                      AC 電力を回復した時点でも、システムはオフになっています。(既定値)

▶▶ Full-On                        AC 電力を回復した時点で、システムはオンになります。

▶▶ Memory                      AC 電力が回復した時点で、システムは電力を失う直前の状態に戻ります。

○ **EuP Support**

S5 (シャットダウン) 状態の場合、システムで使用する電力を1W未満に抑えるかどうかを決定します。(既定値: Disabled)

注:アイテムが Enabled (有効) に設定されているとき、PME イベント呼び起こし、マウスによる電源オン、キーボードによる電源オン、wake on LAN (ウェイクオンLAN) の4つの機能は使用できません。

(注) Windows Vista オペレーティングシステムでのみサポートします。

## 2-8 PC Health Status

CMOS Setup Utility-Copyright (C) 1984-2009 Award Software PC Health Status		Item Help
Reset Case Open Status	[Disabled]	Menu Level ▶
Case Opened	No	
Vcore	1.172V	
DDR15V	3.216V	
+5V	5.026V	
+12V	12.112V	
Current System Temperature	30°C	
Current CPU Temperature	47°C	
Current CPU FAN Speed	3375 RPM	
Current SYSTEM FAN Speed	0 RPM	
CPU Warning Temperature	[Disabled]	
CPU FAN Fail Warning	[Disabled]	
SYSTEM FAN Fail Warning	[Disabled]	
CPU Smart FAN Control	[Enabled]	
CPU Smart FAN Mode	[Auto]	

↑↓→←: Move    Enter: Select    +/-/PU/PD: Value    F10: Save    ESC: Exit    F1: General Help  
F5: Previous Values    F6: Fail-Safe Defaults    F7: Optimized Defaults

### Reset Case Open Status

前のシャーシ侵入ステータスの記録を保存または消去します。**Enabled** では前のシャーシ侵入ステータスのレコードを消去し、**Case Opened** フィールドが次に起動するとき「No」を表示します。(既定値: Disabled)

### Case Opened

マザーボード CI ヘッダに接続されたシャーシ侵入検出デバイスの検出ステータスを表示します。システムシャーシカバーを取り外すと、このフィールドは「Yes」を表示し、カバーを取り外さない場合、「No」を表示します。シャーシ侵入ステータスのレコードを消去するには、**Reset Case Open Status** を **Enabled** に設定し、設定を CMOS に保存し、システムを再起動します。

### Current Voltage (V) Vcore / DDR15V / +5V / +12V

現在のシステム電圧を表示します。

### Current System/CPU Temperature

現在のシステム / CPU 温度を表示します。

### Current CPU/SYSTEM FAN Speed (RPM)

現在の CPU / システム / パワーファン速度を表示します。

### CPU Warning Temperature

CPU 温度の警告しきい値を設定します。CPU 温度がしきい値を超えると、BIOS は警告音を出します。オプションは、Disabled (既定値)、60°C/140°F、70°C/158°F、80°C/176°F、90°C/194°F です。

### CPU/SYSTEM FAN Fail Warning

CPU/システムファンが接続されているか失敗したかで、システムは警告を出します。これが発生した場合、ファンの状態またはファンの接続を確認してください。(既定値: Disabled)

### CPU Smart FAN Control

CPU ファン速度のコントロールの有効/無効を切り替えます。**Enabled (有効)** にすると、CPU ファンは CPU 温度によって異なる速度で作動できます。システム要件に基づき、EasyTune でファン速度を調整できます。無効にすると、CPU ファンは全速で作動します。(既定値: Enabled)

### ☞ CPU Smart FAN Mode

CPUのファン速度を制御する方法を指定します。このアイテムは、**CPU Smart FAN Control**が**Enabled**に設定されている場合のみ設定されます。

- ▶▶ Auto            BIOSは取り付けられたCPUファンのタイプを自動検出し、最適のCPUファン制御モードを設定します。(既定値)
- ▶▶ Voltage        3ピンCPUファンに対して電圧モードを設定します。
- ▶▶ PWM            4ピンCPUファンに対してPWMモードを設定します。

注: **Voltage (電圧)** モードは3ピンCPUファンまたは4ピンCPUファンに対して設定できます。ただし、Intel PWMファン仕様に従って設計されていない4ピンCPUファンの場合、**PWM** モードを選択するとファン速度を効率的に落とせないことがあります。



## 2-9 Load Fail-Safe Defaults

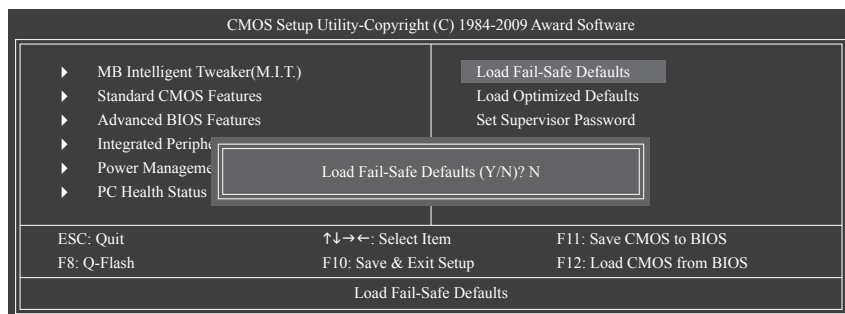

このアイテムで <Enter> を押し <Y> キーを押すと、もっとも安全な BIOS 既定値設定がロードされます。

システムが不安定になった場合、マザーボードのもっとも安全でもっとも安定した BIOS 設定である、フェールセーフ既定値をロードしてください。

## 2-10 Load Optimized Defaults

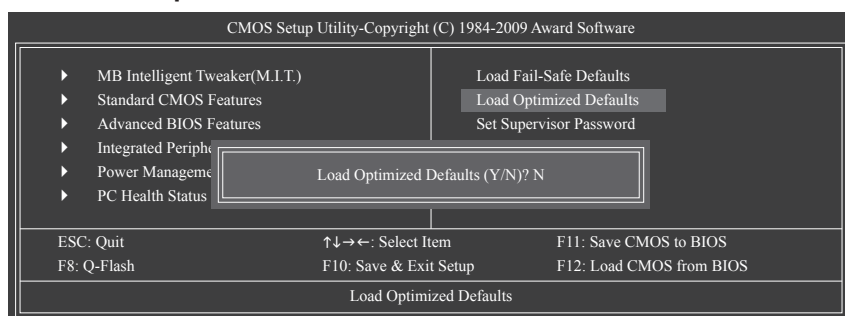

このアイテムで <Enter> を押し <Y> キーを押すと、最適な BIOS 既定値設定がロードされます。BIOS 既定値設定により、システムは最適の状態で作動します。BIOS を更新した後、または CMOS 値を消去した後、最適化既定値を常にロードします。

## 2-11 Set Supervisor/User Password

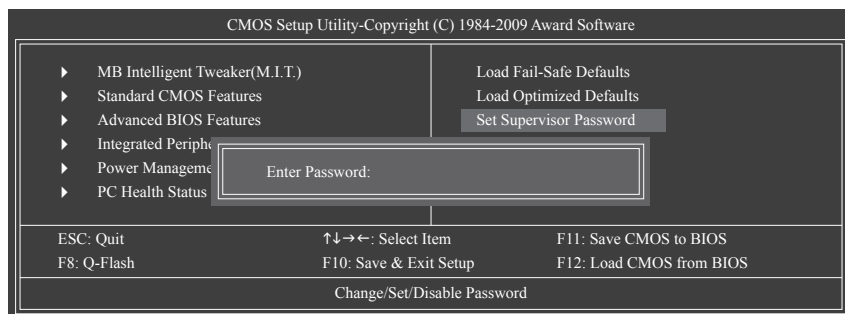

このアイテムで <Enter> を押して 8 文字以内でパスワードを入力し、<Enter> を押します。パスワードを確認するように求められます。パスワードを再入力し、<Enter> を押します。

BIOSセットアッププログラムでは、次の 2 種類のパスワード設定ができます：

### ○ Supervisor Password

システムパスワードが設定され、**Advanced BIOS Features** で **Password Check** アイテムが **Setup** に設定されているとき、BIOS セットアップに入り、BIOS を変更するには、管理者パスワードを入力する必要があります。**Password Check** アイテムが **System** に設定されているとき、システム起動時および BIOS セットアップを入力するには、管理者パスワード (または、ユーザーパスワード) を入力する必要があります。

### ○ User Password

**Password Check** アイテムが **System** に設定されているとき、システム起動時に管理者パスワード (または、ユーザーパスワード) を入力してシステムの起動を続行する必要があります。BIOS セットアップで、BIOS 設定を変更したい場合、管理者パスワードを入力する必要があります。ユーザーパスワードは、BIOS 設定を表示するだけで変更は行いません。

パスワードを消去するには、パスワードアイテムで <Enter> を押しパスワードを要求されたとき、<Enter> を再び押します。「PASSWORD DISABLED」というメッセージが表示され、パスワードがキャンセルされたことを示します。

## 2-12 Save & Exit Setup

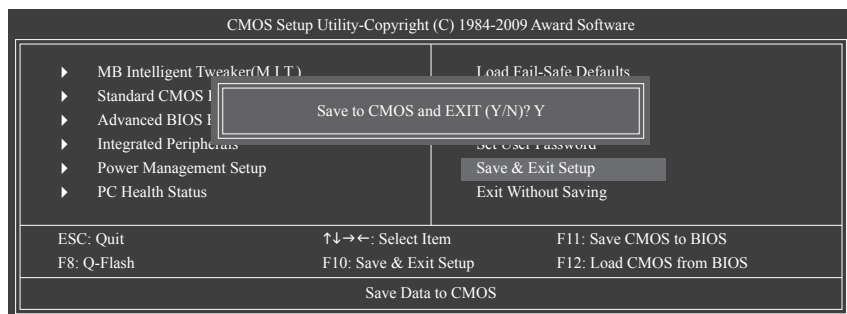

このアイテムで <Enter> を押し、<Y> キーを押します。これにより、CMOS の変更が保存され、BIOS セットアッププログラムを終了します。<N> または <Esc> を押し、BIOS セットアップメインメニューに戻ります。

## 2-13 Exit Without Saving

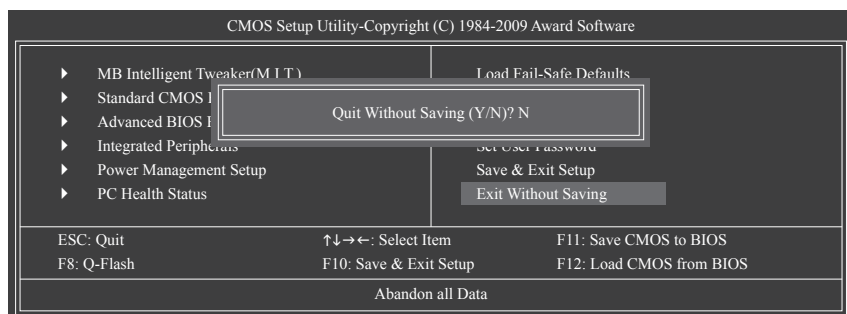

このアイテムで <Enter> を押し、<Y> キーを押します。これにより、CMOS に対して行われた BIOS セットアップへの変更を保存せずに、BIOS セットアップを終了します。<N> または <Esc> を押し、BIOS セットアップメインメニューに戻ります。



## 第3章 ドライバのインストール



- ドライバをインストールする前に、まずオペレーティングシステムをインストールします。
- オペレーティングシステムをインストールした後、マザーボードドライバを光学のドライブに挿入します。ドライバの自動実行スクリーンは、以下のスクリーンショットで示されたように、自動的に表示されます。(ドライバの自動実行スクリーンが自動的に表示されない場合、マイコンピュータに移動し、光ドライブをダブルクリックし、Run.exe プログラムを実行します)。

### 3-1 Installing Chipset Drivers (チップセットドライバのインストール)



Now Loading Please wait...

ドライバディスクを挿入すると、「Xpress Install」がシステムを自動的にインストールし、インストールに推奨されるすべてのドライバをリストアップします。「Install All (すべてインストール)」ボタンをクリックすると、「Xpress Install」が推奨されたすべてのドライバをインストールします。または、「Single Items (単一アイテム)」をインストールしてインストールするドライバを手動で選択します。

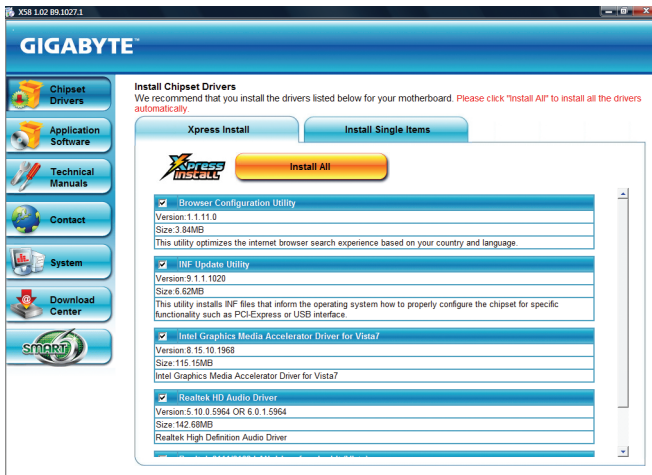

- 「Xpress Install」がドライバをインストールしているときに表示されるポップアップダイアログボックス(たとえば、**新しいハードウェアが見つかりましたウィザード**など)を無視してください。そうでないと、ドライバのインストールに影響を及ぼす可能性があります。
- デバイスドライバには、ドライバのインストールの間にシステムを自動的に再起動するものもあります。その場合は、システムを再起動した後、「Xpress Install」がその他のドライバを引き続きインストールします。
- ドライバがインストールされたら、オンスクリーンの指示に従ってシステムを再起動してください。マザーボードのドライバディスクに含まれる他のアプリケーションをインストールすることができます。
- Windows XP オペレーティングシステム下で USB 2.0 ドライバをサポートする場合、Windows XP Service Pack 1 以降をインストールしてください。SP1 以降をインストールした後、**デバイスマネージャのユニバーサルシリアルバスコントローラ**にクエスチョンマークがまだ付いている場合、(マウスを右クリックし**アンインストール**を選択して)クエスチョンマークを消してからシステムを再起動してください。(システムは USB 2.0 ドライバを自動検出してインストールします)。

### 3-2 Application Software (アプリケーションソフトウェア)

このページでは、Gigabyteが開発したすべてのユーティリティとアプリケーション、および一部の無償ソフトウェアが表示されます。アイテムの右にある **Install** ボタンをクリックして、そのアイテムをインストールできます。

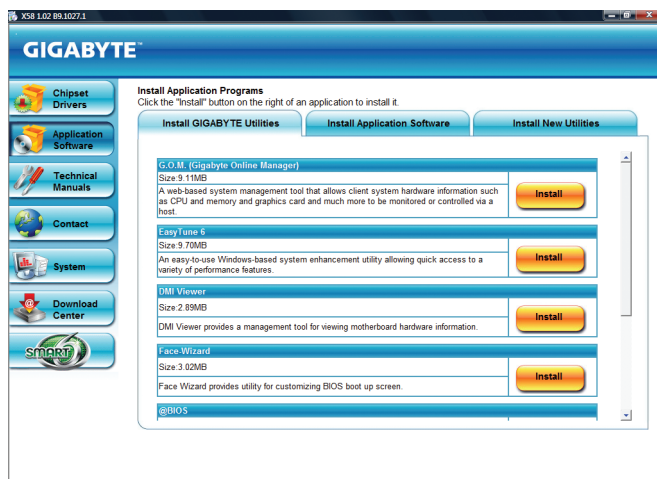

### 3-3 Technical Manuals (技術マニュアル)

このページではGIGABYTEのアプリケーションガイド、このドライバディスクのコンテンツの説明、およびマザーボードマニュアルをご紹介します。

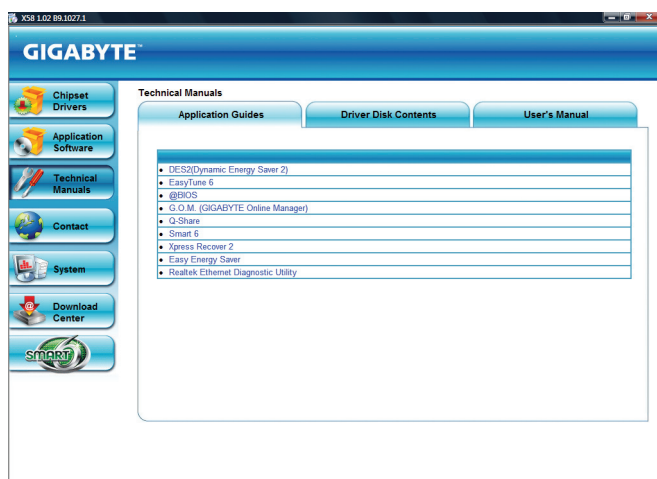

### 3-4 Contact (連絡先)

このページのURLをクリックするとGIGABYTEのWebサイトにリンクされます。または、このマニュアルの最後のページをお読みになり、GIGABYTE台湾本社または全世界の支社の連絡先情報を確認してください。



### 3-5 System (システム)

このページでは、基本システム情報をご紹介します。

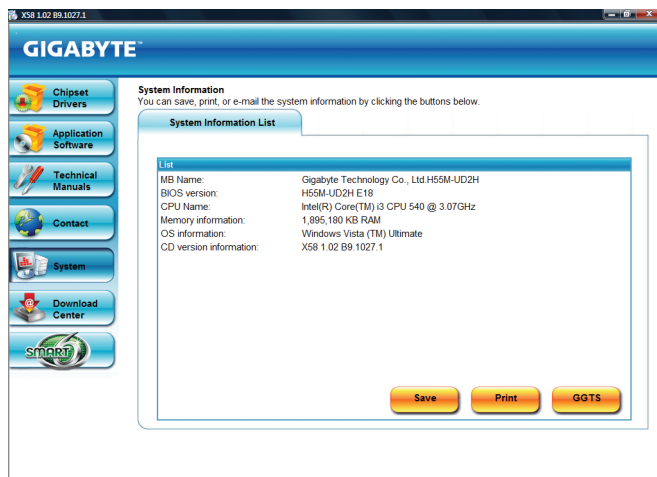

### 3-6 Download Center (ダウンロードセンター)

BIOS、ドライバ、またはアプリケーションを更新するには、**Download Center** (ダウンロードセンター) ボタンをクリックして GIGABYTE の Web サイトにリンクします。BIOS、ドライバ、またはアプリケーションの最新バージョンが表示されます。

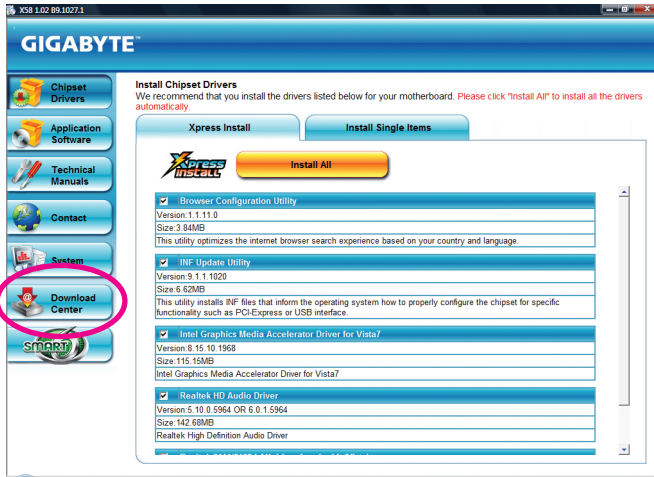

### 3-7 新しいユーティリティ

このページでは、ユーザーのインストール向けにGIGABYTEが最近開発したユーティリティに素早くリンクできます。アイテムの右にある **Install** ボタンをクリックして、インストールすることができます。

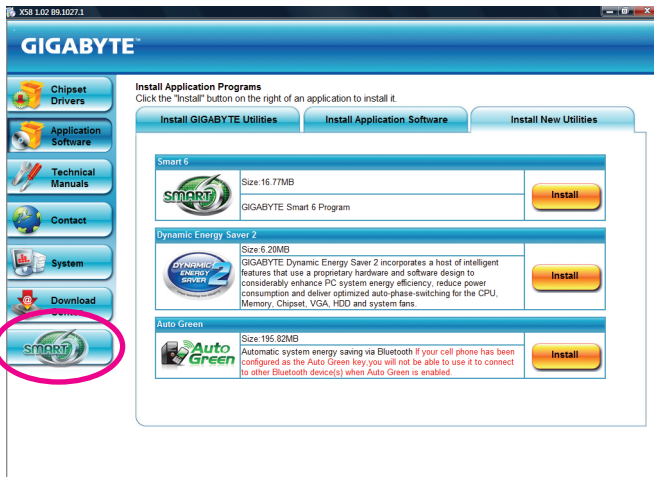



## 第 4 章 固有の機能

### 4-1 Xpress Recovery2



Xpress Recovery2 はシステムデータを素早く圧縮してバックアップしたり、復元を実行したりするユーティリティです。NTFS、FAT32、および FAT16 ファイルシステムをサポートしているため、Xpress Recovery2 では PATA および SATA ハードドライブ上のデータをバックアップして、それを復元することができます。

#### 始める前に:

- Xpress Recovery2 は、オペレーティングシステムの最初の物理ハードドライブ<sup>(注)</sup>をチェックします。Xpress Recovery2 はオペレーティングシステムをインストールした最初の物理ハードドライブのみをバックアップ/復元することができます。
- Xpress Recovery2 はハードドライブの最後のバックアップファイルを保存し、あらかじめ割り当てられた容量が十分に残っていることを確認します (10 GB 以上を推奨します。実際のサイズ要件は、データ量によって異なります)。
- オペレーティングシステムとドライバをインストールした後、直ちにシステムをバックアップすることをお勧めします。
- データ量とハードドライブのアクセス速度は、データをバックアップ/復元する速度に影響を与えます。
- ハードドライブの復元よりバックアップする方が、長く時間がかかります。

#### システム要件:

- 512 MB 以上のシステムメモリ
- VESA 互換のグラフィックスカード
- Windows Vista with SP1 以降、Windows Vista



- Xpress Recovery および Xpress Recovery2 は異なるユーティリティです。たとえば、Xpress Recovery で作成されたバックアップファイルは Xpress Recovery2 を使用して復元することはできません。
- USB ハードドライブはサポートされません。
- RAID/AHCI モードのハードドライブはサポートされません。

#### インストールと設定:

システムの電源をオンにして Windows Vista セットアップディスクからブートします。

#### A. Windows Vista のインストールとハードドライブの分割

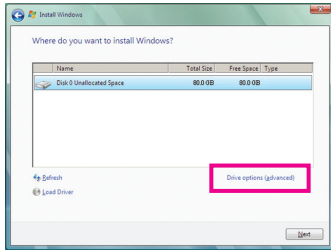

ステップ 1:  
Drive options をクリックします。

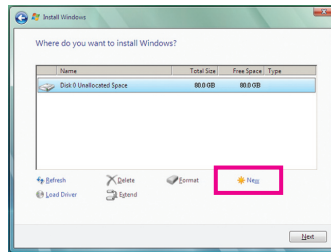

ステップ 2:  
New をクリックします。

(注) Xpress Recovery2 は、次の順序で最初の物理ハードドライブをチェックします: 最初の PATA IDE コネクタ、2 番目の PATA IDE コネクタ、最初の SATA コネクタ、2 番目の SATA コネクタなど。たとえば、ハードドライブが最初の IDE および最初の SATA コネクタに接続されているとき、最初の IDE コネクタのハードドライブが最初の物理ドライブになります。ハードドライブが 2 番目の IDE および最初の SATA コネクタに接続されているとき、最初の SATA コネクタのハードドライブが最初の物理ドライブになります。

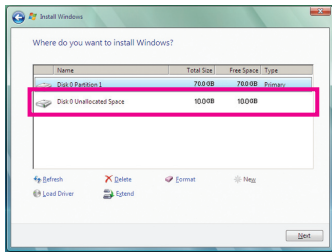

ステップ 3:  
ハードドライブをパーティションで区切っているとき、空き領域 (10 GB以上を推奨します。実際のサイズ要件は、データの量によって異なります) が残っていることを確認し、オペレーティングシステムのインストールを開始します。

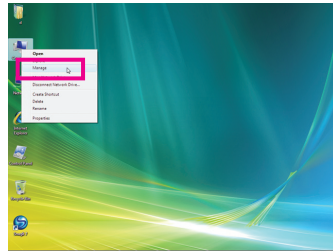

ステップ 4:  
オペレーティングシステムをインストールしたら、デスクトップのコンピュータアイコンを右クリックし、管理を選択します。ディスクの管理をポイントして、ディスク割り当てをチェックします。

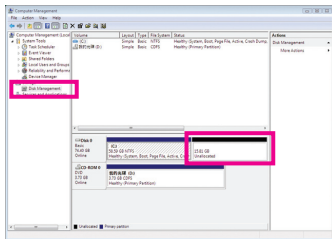

ステップ 5:  
Xpress Recovery2 はバックアップファイルを空き領域 (上部の黒いストライプ) に保存します。十分な空き領域がない場合、Xpress Recovery2 はバックアップファイルを保存できません。

## B. Xpress Recovery2 へのアクセス

1. マザーボードドライバディスクから起動して、初めて Xpress Recovery2 にアクセスします。Press any key to startup Xpress Recovery2 というメッセージが表示されたら、どれかのキーを押して Xpress Recovery2 に入ります。
2. 初めて Xpress Recovery2 でバックアップ機能を使用した後、Xpress Recovery2 はハードドライブに永久的に保存されます。後で Xpress Recovery2 に入るには、POST 中に <F9> を押してください。

## C. Xpress Recovery2 でのバックアップ機能の使用

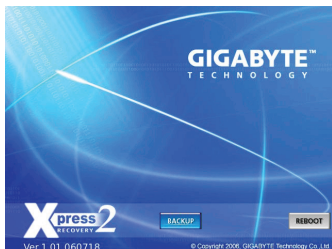

ステップ 1:  
**BACKUP** を選択して、ハードドライブデータのバックアップを開始します。

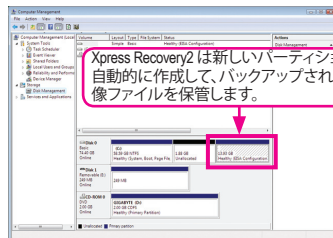

ステップ 2:  
終了したら、**ディスク管理**に移動してディスク割り当てをチェックします。

#### D. Xpress Recovery2 での復元機能の使用



システムが故障した場合、**RESTORE** を選択してハードドライブへのバックアップを復元します。それまでバックアップが作成されていない場合、**RESTORE** オプションは表示されません。

#### E. バックアップの削除



ステップ 1:  
バックアップファイルを削除する場合、**REMOVE** を選択します。

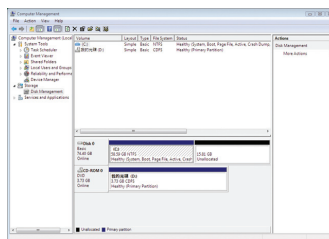

ステップ 2:  
バックアップファイルを削除すると、バックアップされた画像ファイルは**ディスク管理**からなくなり、ハードドライブのスペースが開放されます。

#### F. Exiting Xpress Recovery2



**REBOOT** を選択して Xpress Recovery2 を終了します。

## 4-2 BIOS 更新ユーティリティ

GIGABYTE マザーボードには、Q-Flash™ と @BIOS™ の 2 つの固有 BIOS 更新が含まれています。GIGABYTE Q-Flash と @BIOS は使いやすく、MSDOS モードに入らずに BIOS を更新することができます。さらに、このマザーボードは DualBIOS™ 設計を採用して、物理 BIOS チップをさらに 1 つ追加することによって保護を強化しコンピュータの安全と安定性を高めています。

### DualBIOS™ とは？



デュアル BIOS をサポートするマザーボードには、メイン BIOS とバックアップ BIOS の 2 つの BIOS が搭載されています。通常、システムはメイン BIOS で作動します。ただし、メイン BIOS が破損または損傷すると、バックアップ BIOS が次のシステム起動を引き継ぎ、BIOS ファイルをメイン BIOS にコピーし、通常にシステム操作を確保します。システムの安全のために、ユーザーはバックアップ BIOS を手動で更新できないようになっています。



### Q-Flash™ とは？

Q-Flash があれば、Q-Flash や Window のようなオペレーティングシステムに入らずにシステム BIOS を更新することができます。BIOS に組み込まれた Q-Flash ツールにより、複雑な BIOS フラッシングプロセスを踏むといった煩わしさから開放されます。



### @BIOS™ とは？

@BIOS により、Windows 環境に入っている間にシステム BIOS を更新することができます。@BIOS は一番近い @BIOS サーバーサイトから最新の @BIOS ファイルをダウンロードし、BIOS を更新します。

### 4-2-1 Q-Flash ユーティリティで BIOS を更新する

#### A. 始める前に:

1. GIGABYTE の Web サイトから、マザーボードモデルに一致する最新の圧縮された BIOS 更新ファイルをダウンロードします。
2. ファイルを抽出し、新しい BIOS ファイル (たとえば、h55mud2h.f1) をフロッピーディスク、USB フラッシュドライブ、またはハードドライブに保存します。注:USB フラッシュドライブまたはハードドライブは、FAT32/16/12 ファイルシステムを使用する必要があります。
3. システムを再起動します。POST の間、<End> キーを押して Q-Flash に入ります。注:POST 中に <End> キーを押すことによって、または BIOS セットアップで <F8> キーを押すことによって、Q-Flash にアクセスすることができます。ただし、BIOS 更新ファイルが RAID/AHCI モードのハードドライブ、または独立した IDE/SATA コントローラに接続されたハードドライブに保存されている場合、POST 中に <End> キーを使用して Q-Flash にアクセスします。

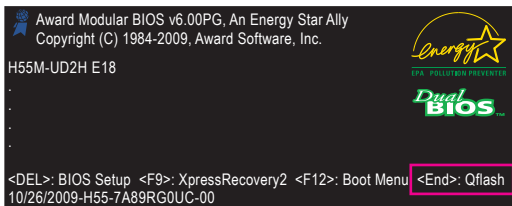

BIOS フラッシングは危険性を含んでいるため、注意して行ってください。BIOS の不適切なフラッシュは、システムの誤動作の原因となります。

## B. BIOS を更新する

BIOS を更新しているとき、BIOS ファイルを保存する場所を選択します。次の手順では、BIOS ファイルをフロッピーディスクに保存していると仮定しています。

ステップ 1:

1. BIOS ファイルを含むフロッピーディスクをフロッピーディスクドライブに挿入します。  
Q-Flash のメインメニューで、上矢印キーまたは下矢印キーを使用して **Update BIOS from Drive** を選択し、<Enter> を押します。



- **Save Main BIOS to Drive** オプションにより、現在の BIOS ファイルを保存することができます。
- Q-Flash は FAT32/16/12 ファイルシステムを使用して、USB フラッシュドライブまたはハードドライブのみをサポートします。
- BIOS 更新ファイルが RAID/AHCI モードのハードドライブ、または独立した IDE/SATA コントローラに接続されたハードドライブに保存されている場合、POST 中に <End> キーを使用して Q-Flash にアクセスします。

2. **Floppy A** を選択し <Enter> を押します。

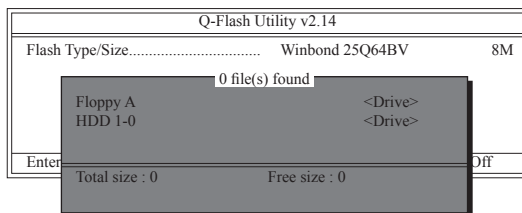

3. BIOS 更新ファイルを選択し、<Enter> を押します。



**BIOS 更新ファイルが、お使いのマザーボードモデルに一致していることを確認します。**

ステップ 2:

フロッピーディスクから BIOS ファイルを読み込むシステムのプロセスは、スクリーンに表示されます。「Are you sure to update BIOS?」というメッセージが表示されたら、<Enter> を押して BIOS 更新を開始します。モニタには、更新プロセスが表示されます。



- システムが BIOS を読み込み/更新を行っているとき、システムをオフにしたり再起動したりしないでください。
- システムが BIOS を更新しているとき、フロッピーディスク、USB フラッシュドライブ、またはハードドライブを取り外さないでください。

ステップ 3:

更新プロセスが完了したら、何れかのキーを押してメインメニューに戻ります。

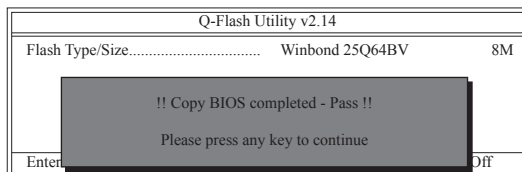

ステップ 4:

<Esc> を押し、次に <Enter> を押して Q-Flash を終了し、システムを再起動します。システムが起動したら、新しい BIOS バージョンが POST スクリーンに存在することを確認する必要があります。

ステップ 5:

POST 中に、<Delete> キーを押して BIOS セットアップに入ります。Load Optimized Defaults を選択し、<Enter> を押して BIOS デフォルトをロードします。BIOS が更新されるとシステムはすべての周辺装置を再検出するため、BIOS デフォルトを再ロードすることをお勧めします。

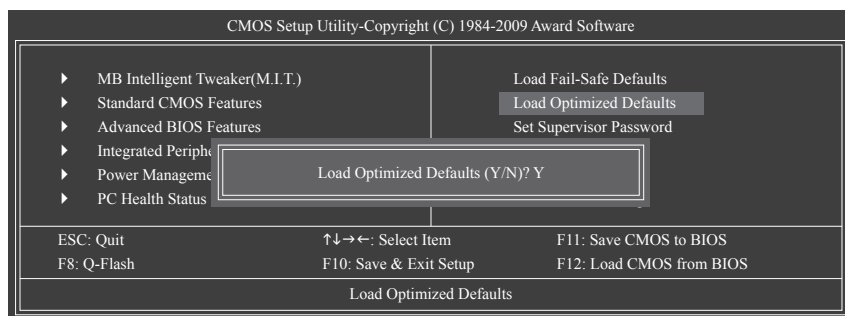

<Y> を押して BIOS デフォルトをロードします

ステップ 6:

**Save & Exit Setup** を選択したら <Y> を押して設定を CMOS に保存し、BIOS セットアップを終了します。システムが再起動すると、手順が完了します。





## 4-2-2 @BIOS ユーティリティで BIOS を更新する

### A. 始める前に

1. Windows で、すべてのアプリケーションと TSR (メモリ常駐型) プログラムを閉じます。これにより、BIOS 更新を実行しているとき、予期せぬエラーを防ぐのに役立ちます。
2. BIOS 更新プロセスの間、インターネット接続が安定しており、インターネット接続が中断されないことを確認してください (たとえば、停電やインターネットのスイッチオフを避ける)。そうしないと、BIOS が破損したり、システムが起動できないといった結果を招きます。
3. @BIOS を使用しているとき、G.O.M. (GIGABYTE オンライン管理) 機能を使用しないでください。
4. 不適切な BIOS フラッシングに起因する BIOS 損傷またはシステム障害は GIGABYTE 製品の保証の対象外です。

### B. @BIOS を使用する



1.  **インターネット更新機能を使用して BIOS を更新する:**  
Update BIOS from GIGABYTE Server をクリックし、一番近い @BIOS サーバーを選択し、お使いのマザーボードモデルに一致する BIOS ファイルをダウンロードします。オンスクリーンの指示に従って完了してください。  
 マザーボードの BIOS 更新ファイルが @BIOS サーバーサイトに存在しない場合、GIGABYTE の Web サイトから BIOS 更新ファイルを手動でダウンロードし、以下の「インターネット更新機能を使用して BIOS を更新する」の指示に従ってください。
2.  **インターネット更新機能を使用せずに BIOS を更新する:**  
Update BIOS from File をクリックし、インターネットからまたは他のソースを通して取得した BIOS 更新ファイルの保存場所を選択します。オンスクリーンの指示に従って、完了してください。
3.  **現在の BIOS をファイルに保存:**  
Save Current BIOS to File をクリックして、BIOS ファイルを保存します。
4.  **Load CMOS default after BIOS update** **BIOS 更新後に BIOS 既定値のロード:**  
Load CMOS default after BIOS update チェックボックスを選択すると、BIOS が更新されたシステムが再起動した後、システムは BIOS デフォルトを自動的にロードします。

### C. BIOS を更新した後

BIOS を更新した後、システムを再起動してください。



**BIOS 更新が、お使いのマザーボードモデルにフラッシュされ、一致していることを確認します。間違った BIOS ファイルで BIOS を更新すると、システムは起動しません。**





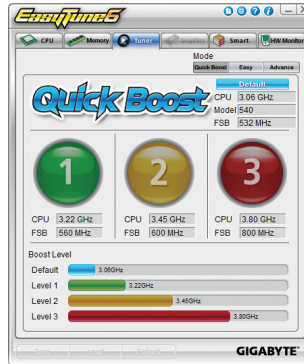

### 4-3 EasyTune 6

GIGABYTE の EasyTune 6 は使いやすいインターフェイスで、ユーザーが Windows 環境でシステム設定を微調整したりオーバークロック/過電圧を行ったりできます。使いやすい EasyTune 6 インターフェイスには CPU とメモリ情報のタブ付きページも含まれ、ユーザーは追加ソフトウェアをインストールする必要なしに、システム関連の情報を読み取れるようになります。

#### EasyTune 6 のインターフェイス



#### タブ情報

タブ	機能
 CPU	CPU タブでは、取り付けた CPU とマザーボードに関する情報が得られます。
 Memory	Memory タブでは、取り付けたメモリモジュールに関する情報が得られます。特定スロットのメモリモジュールを選択してその情報を見ることができます。
 Tuner	Tuner タブは、システムクロック設定と電圧を調整します。 <ul style="list-style-type: none"><li>• Quick Boost mode は、ユーザーが目的のシステムパフォーマンスを達成できるように、3レベルの CPU 周波数/ベースクロックを提供します。<sup>(注)</sup></li><li>• Quick Boost mode を変更した後、または Default をクリックしてデフォルト値に戻った後、システムを再起動してこれらの変更を有効にするのを忘れないでください。</li><li>• Easy mode では、CPU ベースクロックのみを調整します。</li><li>• Advanced mode では、スライダを使用してシステムのクロック設定と電圧設定を個別に変更します。</li><li>• Save では、現在の設定を新しいプロファイル(.txtファイル)で保存します。</li><li>• Load では、プロファイルから以前の設定をロードします。</li></ul> Easy mode/Advanced mode で変更を行った後、Set をクリックしてこれらの変更を有効にするか、Default をクリックして既定値に戻してください。
 Graphics	Graphics タブでは、ATIまたはNVIDIAグラフィックスカード用のコアクロックとメモリクロックを変更します。
 Smart	Smart タブでは、C.I.A.2レベルとスマートファンモードを指定します。Smart Fan Advance Mode では、設定したCPU温度しきり値に基づいて CPU ファン速度を直線的に変更することができます。
 HW Monitor	HW Monitor タブでは、ハードウェアの温度、電圧およびファン速度を監視し、温度/ファン速度アラームを設定します。プザーからアラートサウンドを選択したり、独自のサウンドファイル(.wavファイル)を使用できます。

(注) ハードウェアの制限により、Quick Boost のサポートを有効にするには DDR3 1066 MHz 以上のメモリモジュールを取り付ける必要があります。



EasyTune 6 の使用可能な機能は、マザーボードのモデルによって異なります。淡色表示になったエリアは、アイテムが設定できないか、機能がサポートされていないことを示しています。



オーバークロック/過電圧を間違えて実行すると CPU、チップセット、またはメモリなどのハードウェアコンポーネントが損傷し、これらのコンポーネントの耐用年数が短くなる原因となります。オーバークロック/過電圧を実行する前に、EasyTune 6 の各機能を完全に理解していることを確認してください。そうでないと、システムが不安定になったり、その他の予期せぬ結果が発生する可能性があります。



## 4-4 Dynamic Energy Saver™ 2

GIGABYTE Dynamic Energy Saver™ 2<sup>(注1)</sup> はまったく新しい技術で、ボタンをワンクリックするだけでかつてないほどの省電力が実現します。高度なハードウェアとソフトウェア設計を採用したGIGABYTE Dynamic Energy Saver™ 2 はコンピュータのパフォーマンスを犠牲にすることなく、ひととき優れた省電力および強化された出力効率を提供することができます。

### Dynamic Energy Saver™ 2 のインターフェイス

#### A. Meter Mode (メーターモード)

メーターモードで、GIGABYTE Dynamic Energy Saver™ 2 は一定時間に節約した電力量を表示します。

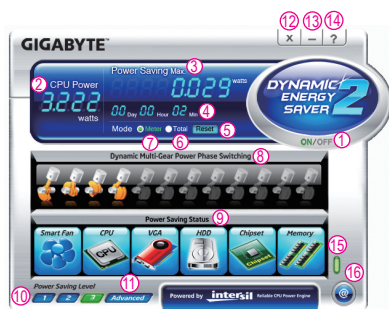

#### Meter Mode (メーターモード)- ボタン情報テーブル

	ボタンの説明
1	ダイナミックエネルギーセーバーオン/オフ (On/Off) スイッチ (既定値:Off)
2	現在のCPU消費電力
3	パワーセービング(時間に基づく計算機のパワーセービング)
4	メーター時間
5	メータータイマーのリセットスイッチ
6	合計モードスイッチ
7	メーターモードスイッチ
8	ダイナミックパワーフェーズステータス
9	省電力ステータス (現在省電力モードに入っているデバイスのアイコンが点灯します)
10	3レベルCPU電圧スイッチ (既定値:1) <sup>(注2)</sup>
11	高度な設定
12	終了 (アプリケーションはステルスモードに入ります)
13	最小化 (アプリケーションはタスクバーで実行し続けます)
14	情報/ヘルプ
15	マザーボードフェーズLEDオン/オフ (On/Off) スイッチ (既定値: On)
16	ライブユーティリティ更新(最新のユーティリティバージョンをチェック)

- 上のデータは参照専用です。実際のパフォーマンスは、マザーボードモデルによって異なります。
- CPUパワーとパワースコアは、参照専用です。実際の結果は、テスト方式に基づいています。

## B. Total Mode (合計モード)

合計モードで、ユーザーは初めて Dynamic Energy Saver™ 2 を有効にしてから、設定した時間までにパワーを合計でどれだけ節約できたかを見ることができます (注3)。



### Total Mode (合計モード) - ボタン情報テーブル

	ボタンの説明
1	ダイナミックエネルギーセーバーオン/オフ (On/Off) スイッチ (既定値:Off)
2	現在のCPU消費電力
3	合計のパワーセービング (ダイナミックエネルギーセーバーを有効にしたときの合計パワーセービング) (注4)
4	時間/日付ダイナミックエネルギーセーバーを有効にする
5	合計モードスイッチ
6	メーターモードスイッチ
7	ダイナミックパワーフェーズステータス
8	省電力ステータス (現在省電力モードに入っているデバイスのアイコンが点灯します)
9	3レベルCPU電圧スイッチ (既定値:1) (注2)
10	高度な設定
11	終了 (アプリケーションはステルスモードに入ります)
12	最小化 (アプリケーションはタスクバーで実行し続けます)
13	情報/ヘルプ
14	マザーボードフェーズLEDオン/オフ (On/Off) スイッチ (既定値: On)
15	ライブユーティリティ更新(最新のユーティリティバージョンをチェック)

## C. Stealth Mode (ステルスモード)

ステルスモードで、システムは再起動後も、ユーザー定義の省電力設定で作動します。アプリケーションを変更するか完全に終了する場合のみ、アプリケーションに再び入ってください。

(注1) Dynamic Energy Saver™ 2 機能を使用する前に、BIOS セットアッププログラムの

**CPU Enhanced Halt (C1E)** と **CPU EIST Function** アイテムが **Enabled** に設定されていることを確認してください。

(注2) 1: 標準パワーセービング (デフォルト); 2: 拡張パワーセービング; 3: 最高のパワーセービング。

(注3) 節約されたパワーの合計は、ダイナミックパワーセーバーのみが有効ステータスに入っていて、パワーセービングメーターがゼロにリセットできないとき、再びアクティブになるまで記録されます。

(注4) 合計パワーセービングが 999999999 ワットに達すると、ダイナミックエネルギーセーバーメーターは自動的にリセットされます。

## 4-5 Q-Share

Q-Share は簡単で便利なデータ共有ツールです。LAN 接続設定と Q-Share を構成した後、データを同じネットワークのコンピュータと共有し、インターネットリソースの最大限に活用することができます。

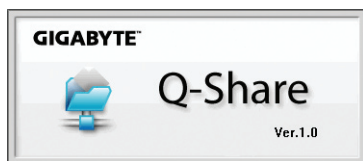

### Q-Share の使用法

マザーボードドライバディスクから Q-Share をインストールしたら、Start>All Programs>GIGABYTE>Q-Share.exe を順にポイントして、Q-Share ツールを起動します。通知領域の **Q-Share** アイコン  を探し、このアイコンを右クリックしてデータ共有設定を構成します。



図1. 無効になったデータ共有



図2. 有効になったデータ共有

### オプションの説明

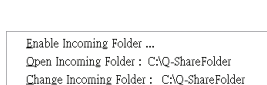
オプション	説明
Connect ...	データ共有を有効にしたコンピュータを表示します。
Enable Incoming Folder ...	データ共有を有効にする
Disable Incoming Folder ...	データ共有を無効にする
Open Incoming Folder : C:\Q-ShareFolder	共有されたデータフォルダへのアクセス
Change Incoming Folder : C:\Q-ShareFolder	共有するデータフォルダを変更 <sup>(注)</sup>
Update Q-Share ...	Q-Share のオンライン更新
About Q-Share ...	現在の Q-Share バージョンを表示する
Exit...	Q-Share の終了

(注) このオプションは、データ共有が有効になっていないときのみ使用できます。

## 4-6 Smart 6™

GIGABYTE Smart 6™ (注1) は使いやすさを念頭に置いて設計され、6つのソフトウェアユーティリティの組み合わせによりPCのシステム管理を容易かつスマートに行えるようにしています。Smart 6™ はマウスボタンをクリックするだけでシステムパフォーマンスを高速にし、起動時間を短縮し、安全なプラットフォームを管理し、指定したファイルを容易に復元します。



### SMART QuickBoot

SMART QuickBoot はシステムの起動プロセスを加速し、オペレーティングシステムに入るまでの待機時間を短縮して、日々の作業の効率化をアップします。



#### 指示:

BIOS QuickBoot または OS QuickBoot 項目の下の[Enable] チェックボックスを選択し、[Save]をクリックして設定を保存します。



### SMART QuickBoost

SMART QuickBoost は初級ユーザーと上級ユーザーを問わず早く簡単に CPU オーバークロックを特徴としており、CPU パフォーマンス強化の3つのレベルのどれか1つをクリックするだけの細かい設定は必要ありません。SMART QuickBoost では CPU パフォーマンスを自動的に調整します。

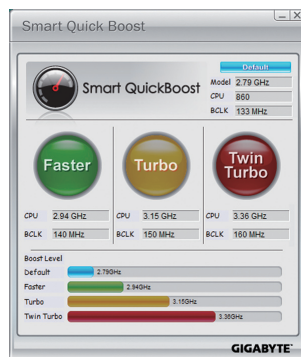

#### 指示:

CPU パフォーマンスのブーストレベルを選択してコンピュータを再起動すると、変更が有効になります。



## SMART Recovery

SMART Recovery では、変更したデータファイル<sup>(注2)</sup>のバックアップを素早く作成したり、Windows Vista の (NTFS ファイルシステムでパーティションを切った) PATA および SATA ハードドライブの特定バックアップからファイルをコピーすることができます。

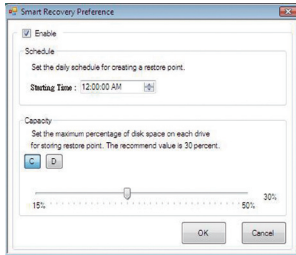

### 指示:

メインメニューで、**[Config]** ボタンをクリックして **Smart Recovery Preference** ダイアログボックスを開きます。  
**Smart Recovery Preference** ダイアログボックス:

ボタン	機能
有効化	毎日の自動バックアップを有効にします <sup>(注3)</sup>
スケジュール	毎日のバックアップスケジュールを設定します
容量	バックアップを保存するために使用されるハードドライブ容量のパーセンテージを設定します <sup>(注4)</sup>



- ハードドライブは 1 GB 以上の空き容量を必要とします。
- 各パーティションは最大 64 のバックアップに対応できません。この制限に達すると、もっとも古いバックアップが上書きされます。



### バックアップからファイル/フォルダをコピーするための指示:

異なるときに取ったバックアップを通して閲覧するには、画面右または下部の時間スクロールバーを使用してバックアップ時間を選択します。ファイル/フォルダのコピーを作成するには、コピーするファイル/フォルダを選択し、**Copy** ボタンをクリックします。



スクリーンに一覧されたファイル/フォルダは読み取り専用であるため、その内容を編集することはできません。



## SMART DualBIOS

SMART DualBIOS は個人パスワードと重要な日付を記録し、ユーザーにその日付を思い出させる新機能です。記録したデータをメインとバックアップ BIOS に同時に保存するため、システム/ハードドライブが故障した場合でもデータの損失を避けることができます。



### パスワード:

Smart 6™ パスワードを入力して SMART DualBIOS ユーティリティを起動します。メインスクリーンで、個人パスワードと重要な日付の記録およびこれらの日付のリマインダーをセットアップできます。**Save** をクリックして設定を保存し、**Exit** をクリックして終了します。



## SMART Recorder

SMART Recorder はコンピュータがオン/オフになった時間や大きなデータファイルがハードドライブ内で移動したり外部のストレージデバイスにコピーされたりしたときなど、システムの活動をモニタしたり記録します (注5)。



### 指示:

**ON/OFF Recorder** または **File Monitor** タブの下部で **Enable** チェックボックスを選択すると、システムのオン/オフ時間の記録またはコピーの記録を取ることができるようになります。前の設定を変更する前に、Smart 6™ パスワードを入力するように求められます。



## SMART TimeLock

SMART TimeLock では、単純な規則とオプションでコンピュータの使用時間を効率的に管理できます。

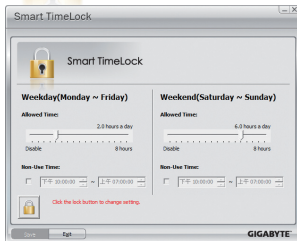

### 指示 (注6):

左下のロックアイコン  をクリックして Smart 6™ パスワードを入力します。ユーザーが終日と週末にコンピュータを使用できるときやできないときを設定します。**Save** をクリックして設定を保存し、**Exit** をクリックして終了します。



### Smart TimeLock アラート:

デフォルトのシャットダウン時間の 15 分と 1 分前にアラートが表示されます。アラートが表示されたら、Smart 6™ パスワードを入力して使用時間を伸ばしたり、**Cancel** をクリックしてアラートを閉じることができます。**Cancel** を選択すると、デフォルトのシャットダウン時間に再び使用時間を伸ばしたり、コンピュータを直ちにシャットダウンするには、パスワードを入力するように要求されます。

- (注1) 初めて Smart 6™ を起動するとき、パスワードをセットアップするように要求されます。SMART DualBIOS をアクティブにするとき、または SMART Recorder または SMART TimeLock 設定を変更するとき、このパスワードが必要となります。
- (注2) 変更されたデータは最後のバックアップから修正、削除、または新たに追加されたデータを参照します。
- (注3) 変更されたデータは毎日 1 回だけ自動的にバックアップされます。長時間コンピュータの電源がオンになっている場合、バックアップはスケジュールされたバックアップ時間に実行されます。スケジュールされたバックアップ時間前にコンピュータの電源がオフになると、バックアップは次に起動するときに実行されます。
- (注4) バックアップ用のストレージ容量を最適化するために、少なくとも 25 パーセントのハードドライブ容量を残しておくようにお勧めします。変更されたデータのバックアップは、データの元のパーティションに保存されます。
- (注5) SMART Recorder が有効になっているオペレーティングシステムで、「ハードウェアの安全な取り外し」機能を使用することはできません。外部ストレージデバイスを取り外すには、コンピュータから直接プラグを抜きます (この操作では、ハードウェアデバイスが損傷したり、データが失われる可能性があります)。
- (注6) システムの BIOS セットアッププログラムで、システムが他のユーザーに変更されないようにユーザーパスワードを設定することができます。

## 4-7 Auto Green

Auto Green はユーザーに単純なオプションを提供する使いやすいツールで、Bluetooth 携帯電話を通してシステムの省電力を有効にします。電話がコンピュータの Bluetooth レシーバーの範囲外にあるとき、指定された省電力モードに入ります。

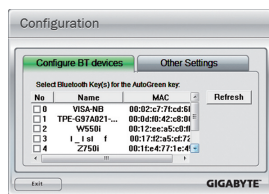

### 構成ダイアログボックス:

まず、Bluetooth 携帯電話をポータブルキーとして設定する必要があります。自動グリーンメインメニューで、**Configure**、**Configure BT devices** を順にクリックします。ポータブルキーとして使用する Bluetooth 携帯電話を選択します<sup>(注1)</sup>。(画面に Bluetooth 携帯電話が表示されない場合、**Refresh** をクリックして自動グリーンでデバイスを再検出します)。



Bluetooth 携帯電話のキーを作成する前に、マザーボードに Bluetooth レシーバーが組み込まれており、電話の検索と Bluetooth 機能をオンにしていることを確認します。

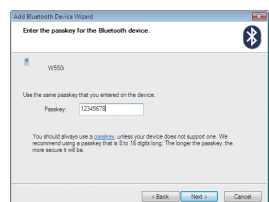

### Bluetooth 携帯電話キーの構成:

携帯電話を選択すると、左に示すような **Add Bluetooth Device Wizard** が表示されます。携帯電話のペアとして使用するパスキー (8~16 桁を推奨) を入力します。お使いの携帯電話に同じパスキーを入力します。

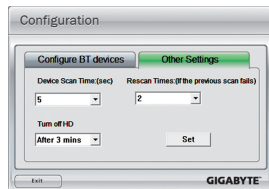

### 他の Bluetooth 設定を構成する:

**Other Settings** (その他の設定) タブでは、Bluetooth 携帯電話キーのスキャンに要する時間、コンピュータの範囲に入っていることを確認するためにキーを再スキャンする回数、システムの省エネ状態が事前定義された時間経過した場合ハードドライブをオフにするときを設定できます。設定を完了した後、**Set** をクリックして設定を有効にし、**Exit** をクリックして終了します。

- デバイスのスキャン時間(秒):  
自動グリーンが Bluetooth 携帯電話キーをスキャンする時間を、5~30 秒まで 5 秒刻みで設定します。自動グリーンは設定した時間に基づいてキーを検索します。
- 再スキャン回数:  
自動グリーンが Bluetooth 携帯電話キーが検出されない場合、キーを再スキャンする回数を 2~5 回まで設定します。Auto 自動グリーンは、設定した回数に基づいて再スキャンを続けます。制限時間に達しても Bluetooth 携帯電話キーが検出されない場合、選択した省エネモードに入ります。
- HD をオフにする:  
システムの非活動時間が指定された制限時間を越えると、ハードドライブはオフになります。



### システムの省エネモードを選択する:

ニーズに応じて、[自動グリーン]メインメニューでシステムの省エネモードを選択し、**Save** をクリックして設定を保存します。

ボタン	説明
スタンバイ	パワーオンサスペンドモードに入ります
サスペンド	サスペンドトゥ RAM モードに入ります
無効にする	この機能を無効にします



マザーボードパッケージ<sup>(注2)</sup>に付属する Bluetooth ドングルにより、まず電源ボタンを押す必要なしに、サスペンドトゥ RAM モードからシステムを呼び起こすことができます。

- (注1) お使いの携帯電話が「オートグリーン」キーとして構成されている場合、オートグリーンが有効になっていれば携帯電話を他の Bluetooth デバイスに接続することはできません。
- (注2) Bluetooth ドングルが付属するかどうかは、マザーボードモデルによって異なります。Bluetooth ドングルを取り付ける前に、コンピュータの他の Bluetooth レシーバーがオフになっていることを確認してください。

Lined writing area consisting of 20 horizontal lines.



## 第5章 付録

### 5-1 オーディオ入力および出力を設定

#### 5-1-1 2/4/5.1/7.1-チャンネルオーディオの設定

マザーボードでは、背面パネルに 2/4/5.1/7.1 チャンネルオーディオをサポートするオーディオジャックが 6 つ装備されています。右の図は、デフォルトのオーディオジャック割り当てを示しています。統合された HD (ハイディフィニション) オーディオにジャック再タスキング機能が搭載されているため、ユーザーはオーディオドライバを通して各ジャックの機能を変更することができます。例えば、4チャンネルオーディオ構成で、リアスピーカーをデフォルトのセンター/サブウーファースピーカーアウトジャックに差し込むと合、センター/サブウーファースピーカーアウトジャックをリアスピーカーアウトに再び設定することができます。



- ・ マイクを取り付けるには、マイクをマイクインまたはラインインジャックに接続し、マイクのジャック機能を手で設定します。
- ・ オーディオ信号は、前面と背面パネルのオーディオ接続の両方に同時に存在します。背面パネルのオーディオ (HD 前面パネルオーディオモジュールを使用しているときのみサポート) を消音にする場合、次ページの指示を参照してください。

#### ハイディフィニションオーディオ (HD Audio)

HD Audioには、44.1KHz/ 48KHz/ 96KHz/ 192KHz サンプリングレートをサポートする高品質デジタル対アナログコンバータ (DACs) が複数組み込まれています。HD Audio はマルチストリーミング機能を採用して、複数のオーディオストリーム (インおよびアウト) を同時に処理しています。たとえば、MP3 ミュージックを聴いたり、インターネットチャットを行ったり、インターネットで通話を行ったりといった操作を同時に実行できます。

#### A. スピーカーを設定する

(以下の指示は、サンプルとして Windows Vista オペレーティングシステムを使用します)。

##### ステップ 1:

オーディオドライバをインストールした後、HD Audio Manager アイコン  が通知領域に表示されます。アイコンをダブルクリックして、HD Audio Manager にアクセスします。

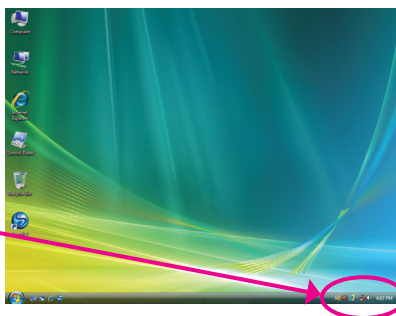

(注) 2/4/5.1/7.1チャンネルオーディオ設定:

マルチチャンネルスピーカー設定については、次を参照してください。

- ・ 2 チャンネルオーディオ: ヘッドフォンまたはラインアウト。
- ・ 4 チャンネルオーディオ: フロントスピーカーアウトとリアスピーカーアウト。
- ・ 5.1 チャンネルオーディオ: フロントスピーカーアウト、リアスピーカーアウト、センター/サブウーファースピーカーアウト。
- ・ 7.1 チャンネルオーディオ: 前面スピーカーアウト、背面スピーカーアウト、中心/サブウーファースピーカーアウト、および側面スピーカーアウト。

## ステップ 2:

オーディオデバイスをオーディオジャックに接続します。**The current connected device is** ダイアログボックスが表示されます。接続するタイプに従って、デバイスを選択します。**OK** をクリックします。

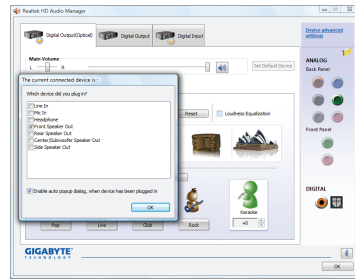

## ステップ 3:

**Speakers** スクリーンで **Speaker Configuration** タブをクリックします。**Speaker Configuration** リストで、セットアップする予定のスピーカー構成のタイプに従い **Stereo**、**Quadraphonic**、**5.1 Speaker**、**7.1 Speaker** を選択します。スピーカーセットアップが完了しました。

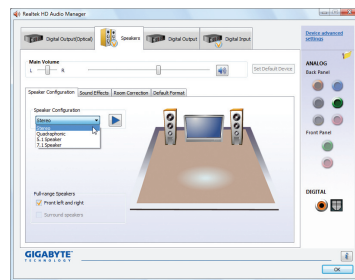

## B. サウンド効果を設定する

**Sound Effects** タブでオーディオ環境を構成することができます。

## C. AC'97 正面パネルオーディオモジュールを有効にする

シャーシに AC'97 フロントパネルオーディオモジュールが付いている場合、AC'97 機能をアクティブにし、**Speaker Configuration** タブのツールアイコンをクリックします。**Connector Settings** ダイアログボックスで、**Disable front panel jack detection** チェックボックスを選択します。**OK** をクリックして完了します。

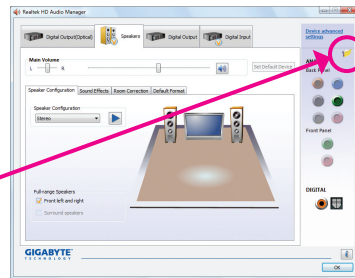
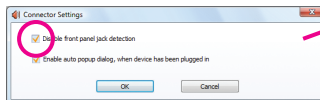

## D. 後方パネルオーディオを消音する (HDオーディオのみ)

**Speaker Configuration** タブの右上で **Device advanced settings** をクリックし、**Device advanced settings** ダイアログボックスを開きます。**Mute the rear output device, when a front headphone plugged in** チェックボックスを選択します。**OK** をクリックして完了します。

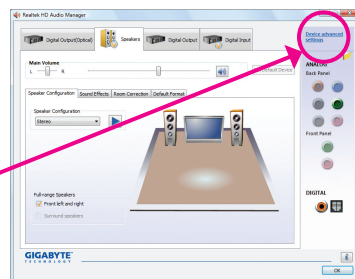
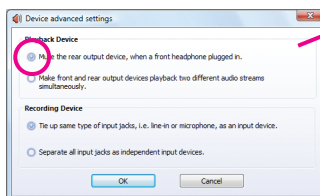

## 5-1-2 S/PDIF イン/アウト を構成する

### A. S/PDIF イン

S/PDIF イン ケーブル (オプション) では、オーディオ処理用にコンピュータにデジタルオーディオ信号を入力します。

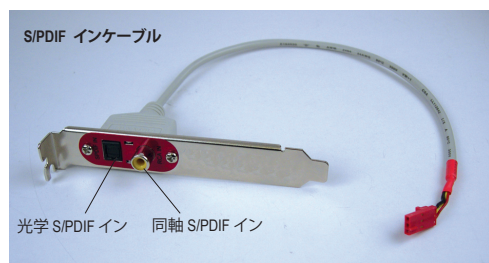

#### 1. S/PDIF インケーブルを取り付ける

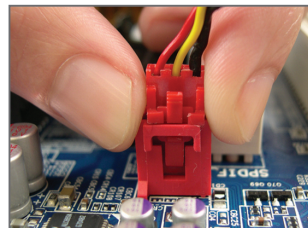

ステップ 1:  
まず、ケーブルの端のコネクタをマザーボードの SPDIF\_1 ヘッドに接続します。

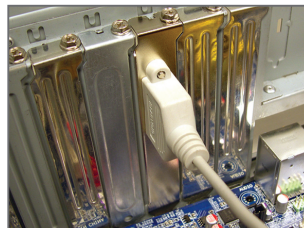

ステップ 2:  
金属ブラケットをねじでシャーシのバックパネルに固定します。

#### 2. S/PDIF インを構成する

Digital Input スクリーンで、Default Format タブをクリックしてデフォルト形式を選択します。OK をクリックして完了します。

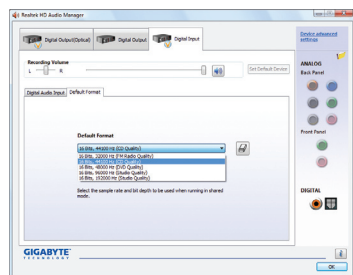

(注) SPDIF インと SPDIF アウトコネクタの実際の場所はモデルによって異なります。

## B. S/PDIF アウト

S/PDIF outジャックはデコード用にオーディオ信号を外部デコーダに転送し、最高の音質を得ることができます。

### 1. S/PDIF アウトケーブルを接続する:

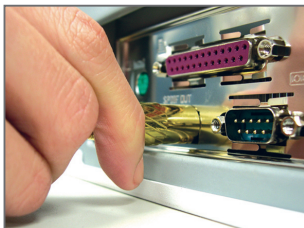

S/PDIF光学ケーブル

S/PDIF光学ケーブルを外部デコーダに接続して、S/PDIFデジタルオーディオ信号を伝送します。

### 2. S/PDIF アウトを構成する:

**Digital Output** スクリーンで、**Default Format** タブをクリックし、サンプルレートとビットレートを選択します。**OK** をクリックして完了します。

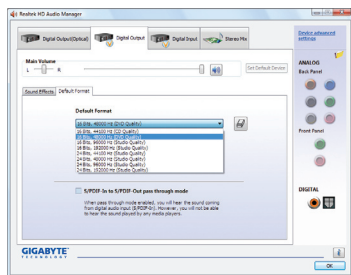

(注) S/PDIF デジタルオーディオケーブル (拡張カードに付属) をマザーボードの 2ピン S/PDIF アウトヘッダ (SPDIF\_O) に接続してデジタルオーディオを拡張カードに出力している場合、**Digital Output (デジタル出力)** ①(光学) 画面に入ってサンプルレートやビット深度などの詳細設定を構成することができます。

① GA-H55M-UD2Hのみ。

### 5-1-3 マイク録音を構成する

ステップ 1:  
オーディオドライバをインストールした後、**HD Audio Manager** アイコン  が通知領域に表示されます。アイコンをダブルクリックして、**HD Audio Manager** にアクセスします。

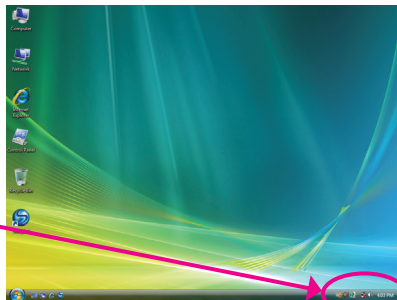

ステップ 2:  
マイクをバックパネルの Mic in ジャック (ピンク)、またはフロントパネルの Mic in ジャック (ピンク) に接続します。マイク機能用にジャックを構成します。  
注: フロントパネルとバックパネルのマイク機能は、同時に使用できません。

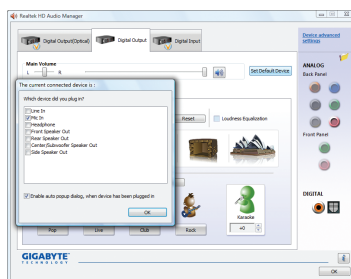

ステップ 3:  
**Microphone** 画面に移動します。録音ボリュームを消音にしないでください。サウンドの録音ができなくなります。録音プロセス中に録音されているサウンドを聞くには、再生ボリュームを消音にしないでください。中間レベルの音量に設定することをお勧めします。

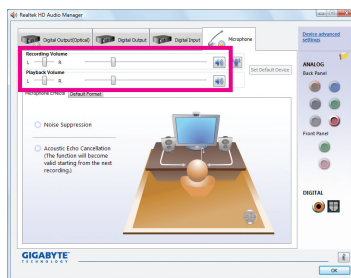

マイクに対して現在のサウンド入力のデフォルトデバイスを変更する場合、**Microphone** を右クリックし、**Set Default Device** を選択します。

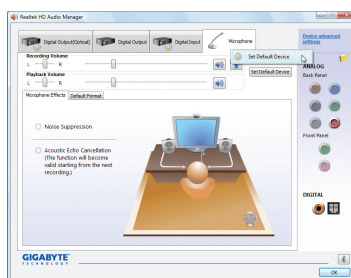

ステップ 4:  
マイク用の録音と再生ボリュームを上げるには、**Recording Volume** スライドの右の **Microphone Boost** アイコン  をクリックし、マイクのブーストレベルを設定します。

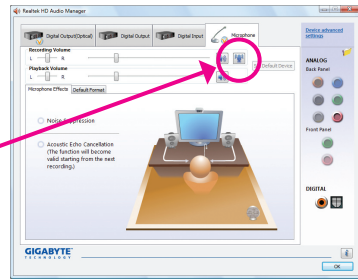

ステップ 5:  
上の設定を完了したら、**Start** をクリックし、**All Programs** をポイントし、**Accessories** をポイントし、**Sound Recorder** をクリックしてサウンド録音を開始します。

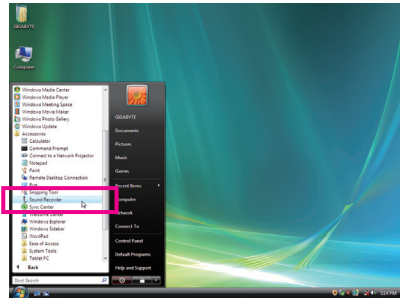

### \* Stereo Mix (ステレオミックス) を有効にする

HD Audio Manager で使用する録音デバイスが表示されない場合、以下のステップを参照してください。次のステップでは Stereo Mix (ステレオミックス) を有効にする方法を説明しています (コンピュータからサウンドを録音するときに必要となります)。

ステップ 1:  
通知領域で **Volume** アイコン  を確認し、このアイコンを右クリックします。Recording Devices を選択します。

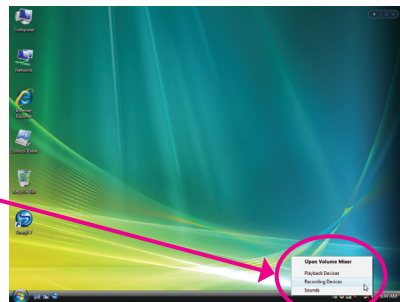

ステップ 2:  
**Recording** タブで、空の領域を右クリックし、**Show Disabled Devices** を選択します。

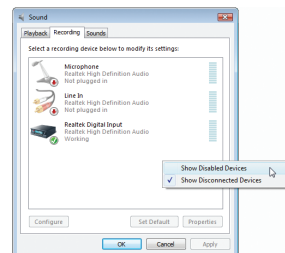

ステップ 3:

**Stereo Mix** が表示されたら、項目を右クリックし **Enable** を選択します。デフォルトのデバイスとしてこれを設定します。

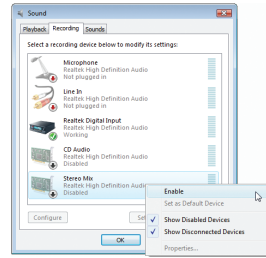

ステップ 4:

**HD Audio Manager** にアクセスして **Stereo Mix** を構成し、**Sound Recorder** を使用してサウンドを録音することができます。

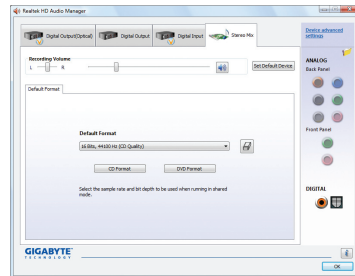

## 5-1-4 Sound Recorder を使用する

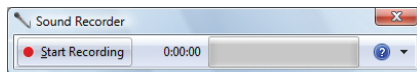

### A. サウンドを録音する

1. コンピュータにサウンド入力デバイス（マイク、など）を接続していることを確認します。
  2. オーディオを録音するには、**Start Recording** ボタン  をクリックします。
  3. オーディオ録音を停止するには、**Stop Recording** ボタン  をクリックします。
- 完了したら、録音したオーディオファイルを必ず保存してください。

### B. 録音したサウンドを再生する

オーディオファイル形式をサポートするデジタルメディアプレーヤープログラムで録音を再生することができます。

## 5-2 トラブルシューティング

### 5-2-1 良くある質問

マザーボードに関する FAQ の詳細をお読みになるには、GIGABYTE の Web サイトの Support&Downloads\Motherboard\FAQ page (サポート\マザーボード\FAQ) にアクセスしてください。

Q: BIOS セットアッププログラムで、一部の BIOS オプションがないのは何故ですか？

A: いくつかのアドバンストオプションは BIOS セットアッププログラムの中に隠れています。POST 中に、<Delete> キーを押して BIOS セットアップに入ります。メインメニューで、<Ctrl>+<F1> を押してアドバンストオプションを表示します。

Q: なぜコンピュータのパワーを切った後でも、キーボードと光学マウスのライトが点灯しているのですか？

A: いくつかのマザーボードでは、コンピュータのパワーを切った後でも少量の電気でスタンバイ状態を保持しているため、点灯したままになっています。

Q: CMOS 値をクリアするには？

A: CMOS\_SW ボタンの付いたマザーボードの場合、このボタンを押して CMOS 値をクリアします (これを実行する前に、コンピュータの電源をオフにし電源コードを抜いてください)。クリアリング CMOS ジャンパの付いたマザーボードの場合、第 1 章の CLR\_CMOS ジャンパの指示を参照し、CMOS 値をクリアします。ボードにこのジャンパが付いてない場合、第 1 章のマザーボードバッテリーに関する説明を参照してください。バッテリーホルダーからバッテリーを一時的に取り外して CMOS への電力供給を止めると、約 1 分後に CMOS 値がクリアされます。

Q: なぜスピーカーの音量を最大にしても弱い音しか聞こえてこないのでしょうか？

A: スピーカーにアンプが内蔵されていることを確認してください。内蔵されていない場合、電源アンプでスピーカーを試してください。

Q: オンボード HD オーディオドライバを正常にインストールできないのは、どうしてですか？(Windows XP のみ)

A: ステップ 1: まず、Service Pack 1 または Service Pack 2 がインストールされていることを確認します (マイコンピュータ > プロパティ > 全般 > システムでチェック)。インストールされていない場合、Microsoft の Web サイトから更新してください。それから、Microsoft UAA Bus Driver for High Definition Audio (ハイドィフィニションオーディオ用 Microsoft UAA バスドライバ) が正常にインストールされていることを確認します (マイコンピュータ > プロパティ > ハードウェア > デバイスマネージャ > システムデバイスでチェック)。

ステップ 2: **Audio Device on High Definition Audio Bus** または **不明デバイス** が **デバイスマネージャ** または **サウンド、ビデオ、およびゲームコントローラ** に存在するかどうかをチェックします。存在する場合、このデバイスを無効にしてください。(存在しない場合、このステップをスキップします。)

ステップ 3: 次に、マイコンピュータ > プロパティ > ハードウェア > デバイスマネージャ > システムデバイスに戻り、**Microsoft UAA Bus Driver for High Definition Audio** を右クリックして **[無効]** と **[アンインストール]** を選択します。

ステップ 4: **[デバイスマネージャ]** で、コンピュータ名を右クリックし、**[ハードウェア変更のスキャン]** を選択します。**[新しいハードウェアの追加ウィザード]** が表示されたら、**[キャンセル]** をクリックします。マザーボードドライバディスクからオンボード HD オーディオドライバをインストールするか、GIGABYTE の Web サイトからオーディオドライバをダウンロードしてインストールします。

詳細については、当社 Web サイトの Support&Downloads\Motherboards\FAQ ページに移動し、「オンボード HD オーディオドライバ」を検索します。

Q: POST 中にビーブ音が鳴るのは、何を意味していますか？

A: 次の Award BIOS ビーブ音コードの説明を参照すれば、考えられるコンピュータの問題を確認できます。

(参照のみ)

1 短: システム起動成功

2 短: CMOS 設定エラー

1 長、1 短: メモリまたはマザーボードエラー

1 長、2 短: モニターまたはグラフィックスカードエ

ラー

1 長、3 短: キーボードエラー

1 長、9 短: BIOS ROM エラー

連続のビーブ(長): グラフィックスカードが適切に挿入されていません

連続のビーブ(短): パワーエラー



## 5-2-2 トラブルシューティング手順

システム起動時に問題が発生した場合、以下のトラブルシューティング手順に従って問題を解決してください。

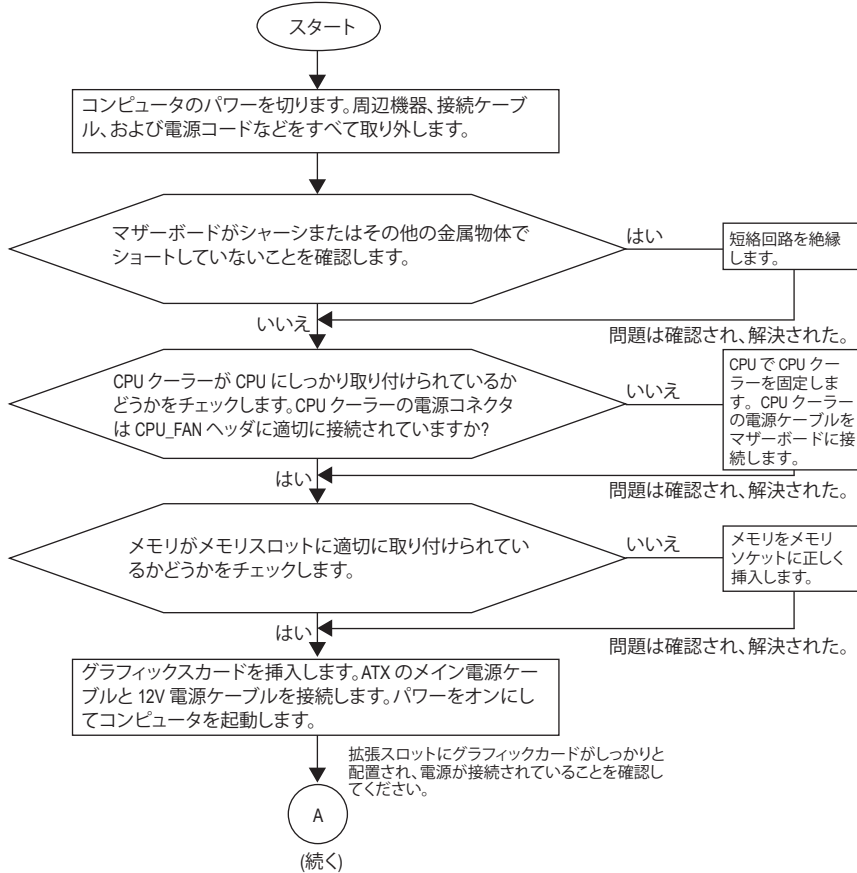

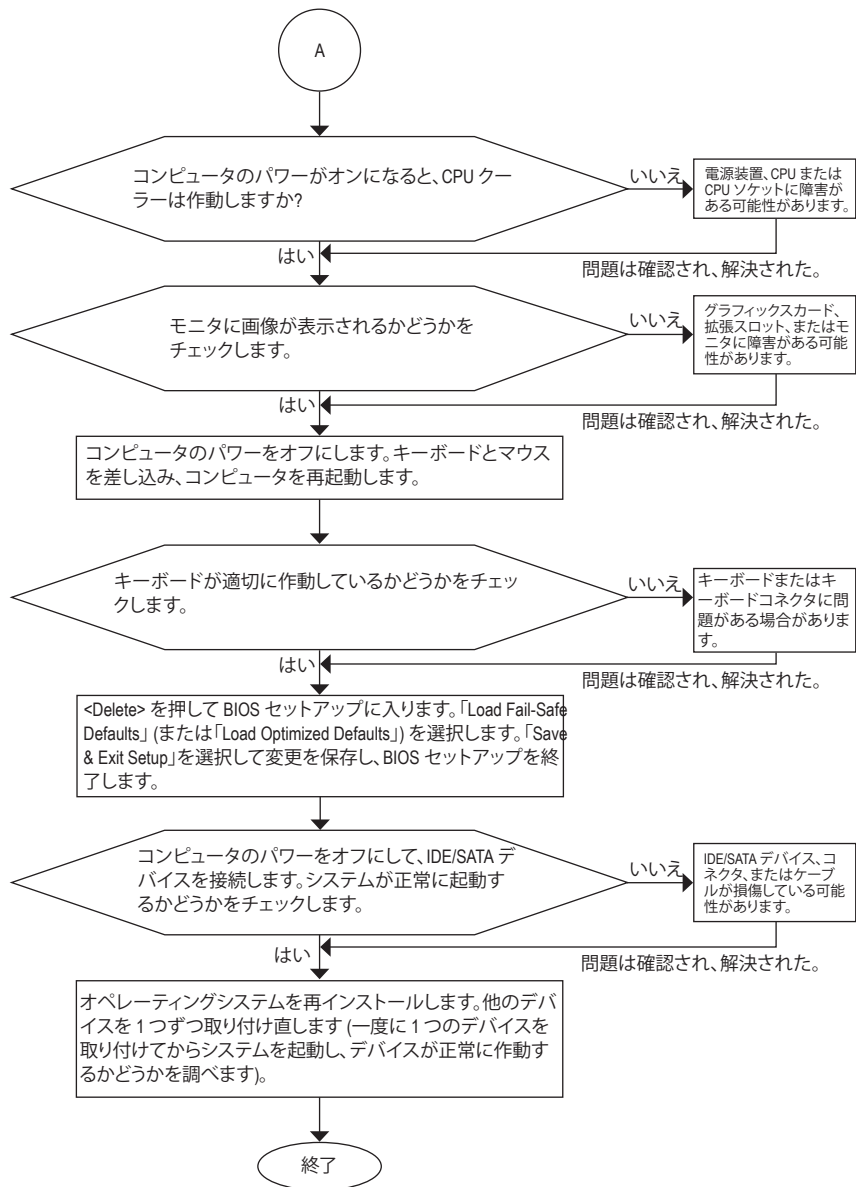

上の手順でも問題が解決しない場合、ご購入店または販売代理店に相談してください。または、[Support&Downloads\Technical Service Zone](#) ページに移動し、質問を送信してください。当社の顧客サービス担当者が、できるだけ速やかにご回答いたします。

## 5-3 規制準拠声明

### 規制通知

このドキュメントは当社の書面による許可なしにはコピーすることができません。また、その内容を第三者に提供したり不正な目的で使用することもできません。違反すると、起訴されることがあります。ここに含まれる情報は、印刷時点ですべての点において正確であったと信じています。しかし、GIGABYTEはこのテキストでの誤植や脱落に責任を負いません。また、このドキュメントの情報は将来予告なしに変更することがありますが、GIGABYTEで必ず変更するということではありません。

### 環境保全への関与

すべてのGIGABYTE マザーボードは高性能であるだけでなく、欧州連合のRoHS(特定有害物質使用制限指令)およびWEEE (廃電気電子機器指令) 環境指令、および世界のほとんどの安全要件を満たしています。有害物質が環境に廃棄されないように、また天然資源の使用を最大限に高めるために、GIGABYTEでは「使用期限の切れた」製品の材料を責任を持ってリサイクルしたり、再使用方法について、次の情報を提供いたします。

### 有害物質の規制 (RoHS) 指令声明

GIGABYTE製品は有害物質 (Cd、Pb、Hg、Cr+6、PBDE、PBB) を追加することは目的としていません。また、これらの有害物質から守るものでもありません。部品とコンポーネントは RoHS 要件を満たすように、慎重に選択されています。さらに、GIGABYTE では国際的に禁止されている有毒化学物質を使用しない製品の開発にも引き続き努力を払っています。

### 廃電気電子機器 (WEEE) 指令への声明

GIGABYTEは2002/96/EC WEEE(廃電気電子機器)指令から解釈して、国内法に従っています。WEEE指令は電気電子デバイスとそのコンポーネントの取扱、収集、リサイクルおよび廃棄を指定しています。指令に基づき、使用済み機器にはマークを付け、分別収集し、適切に廃棄する必要があります。

### WEEE 記号声明



製品やそのパッケージに付けられた以下の記号は、本製品を他の廃棄物と一緒に処分してはいけないことを示しています。代わりに、ごみ収集センターに持ち込んで、処理、収集、リサイクルおよび廃棄する必要があります。廃棄時に廃棄機器の分別収集とリサイクルをすることで、天然資源が保全され、人間の健康と環境を保護するようにリサイクルされます。廃棄機器のリサイクル場所の詳細については、地方自治体に、また環境に安全なリサイクルの詳細については、家庭廃棄物処理サービスまたは製品のご購入店にお問い合わせください。

- お使いの電気電子機器の寿命が切れた場合、地域のごみ収集センターに「持ち込んで」リサイクルしてください。
- 「寿命の切れた」製品のリサイクル、再使用についてさらにアドバイスが必要な場合、製品のユーザーズマニュアルに一覧した顧客ケアに電話をお掛けください。適切な方法をお知らせいたします。

最後に、本製品の省エネ機能を理解して使用したり、本製品を配送したときに梱包していた内部と外部のパッケージ(輸送用コンテナを含む)をリサイクルしたり、使用済みバッテリーを適切に廃棄またはリサイクルすることにより、他の環境に優しい行動を取るようにお奨めします。お客様の支援があれば、電気電子機器の生産に必要な天然資源の量を削減し、「寿命の切れた」製品の処分用のごみ廃棄場の使用を最小限に抑え、有害の危険性のある物質を環境に流入しないように適切に処分することにより生活の質を改善することができます。

## 中国の危険有害物質の規制表

次の表は、中国の危険有害物質の規制(中国RoHS)要件に準拠して供給されています:



关于符合中国《电子信息产品污染控制管理办法》的声明  
Management Methods on Control of Pollution from Electronic Information Products  
(China RoHS Declaration)

产品中有害有害物质或元素的名称及含量  
Hazardous Substances Table

部件名称(Parts)	有害有害物质或元素(Hazardous Substances)					
	铅(Pb)	汞(Hg)	镉(Cd)	六价铬 (Cr(VI))	多溴联苯 (PBB)	多溴二苯醚 (PBDE)
PCB板 PCB	○	○	○	○	○	○
结构件及风扇 Mechanical parts and Fan	×	○	○	○	○	○
芯片及其他主动零件 Chip and other Active components	×	○	○	○	○	○
连接器 Connectors	×	○	○	○	○	○
被动电子元件 Passive Components	×	○	○	○	○	○
线材 Cables	○	○	○	○	○	○
焊接金属 Soldering metal	○	○	○	○	○	○
助焊剂、散热膏、标签及其他耗材 Flux, Solder Paste, Label and other Consumable Materials	○	○	○	○	○	○
○:表示该有害有害物质在该部件所有均质材料中的含量均在SJ/T11363-2006标准规定的限量要求以下。 Indicates that this hazardous substance contained in all homogenous materials of this part is below the limit requirement SJ/T 11363-2006						
×:表示该有害有害物质至少在该部件的某一均质材料中的含量超出SJ/T11363-2006标准规定的限量要求。 Indicates that this hazardous substance contained in at least one of the homogenous materials of this part is above the limit requirement in SJ/T 11363-2006						
对销售之目的所发售产品, 本表显示我公司供应链的电子信息产品可能包含这些物质。注意: 在所售产品中可能会也可能不会含有所有列出的部件。 This table shows where these substances may be found in the supply chain of our electronic information products, as of the date of the sale of the enclosed products. Note that some of the component types listed above may or may not be a part of the enclosed product.						

Blank lined writing area





## 連絡先

---

- **GIGA-BYTE TECHNOLOGY CO., LTD.**

Address: No.6, Bau Chiang Road, Hsin-Tien,  
Taipei 231, Taiwan  
TEL: +886-2-8912-4000  
FAX: +886-2-8912-4003  
Tech. and Non-Tech. Support (Sales/Marketing):  
<http://ggts.gigabyte.com.tw>  
WEB address (English): <http://www.gigabyte.com.tw>  
WEB address (Chinese): <http://www.gigabyte.tw>

---

- **G.B.T. INC. (U.S.A.)**

TEL: +1-626-854-9338  
FAX: +1-626-854-9339  
Tech. Support:  
<http://rma.gigabyte.us>  
Web address: <http://www.gigabyte.us>

---

- **G.B.T Inc (USA) (メキシコ)**

Tel: +1-626-854-9338 x 215 (Soporte de habla hispano)  
FAX: +1-626-854-9339  
Correo: [soporte@gigabyte-usa.com](mailto:soporte@gigabyte-usa.com)  
Tech. Support:  
<http://rma.gigabyte.us>

Web address: <http://latam.giga-byte.com>

---

- **Giga-Byte SINGAPORE PTE. LTD. (シンガポール)**

WEB address : <http://th.giga-byte.sg>

---

- **タイ**

WEB address : <http://th.giga-byte.com>

---

- **ベトナム**

WEB address : <http://www.gigabyte.vn>

---

- **NINGBO G.B.T. TECH. TRADING CO., LTD. (中国)**

WEB address : <http://www.gigabyte.cn>

---

- 上海**

TEL: +86-21-63410999

FAX: +86-21-63410100

---

- 北京**

TEL: +86-10-62102838

FAX: +86-10-62102848

---

- 武漢**

TEL: +86-27-87851061

FAX: +86-27-87851330

---

- 広州**

TEL: +86-20-87540700

FAX: +86-20-87544306

---

- 成都**

TEL: +86-28-85236930

FAX: +86-28-85256822

---

- 西安**

TEL: +86-29-85531943

FAX: +86-29-85510930

---

- 瀋陽**

TEL: +86-24-83992901

FAX: +86-24-83992909

---

- **GIGABYTE TECHNOLOGY (INDIA) LIMITED (インド)**

WEB address : <http://www.gigabyte.in>

---

- **サウジアラビア**

WEB address : <http://www.gigabyte.com.sa>

---

- **Gigabyte Technology Pty. Ltd. (オーストラリア)**

WEB address : <http://www.gigabyte.com.au>

---

- G.B.T. TECHNOLOGY TRADING GMBH (ドイツ)

WEB address : <http://www.gigabyte.de>

---

- G.B.T. TECH. CO., LTD. (U.K.)

WEB address : <http://www.giga-byte.co.uk>

---

- GIGA-BYTE TECHNOLOGY B.V. (オランダ)

WEB address : <http://www.giga-byte.nl>

---

- GIGABYTE TECHNOLOGY FRANCE (フランス)

WEB address : <http://www.gigabyte.fr>

---

- スウェーデン

WEB address : <http://www.gigabyte.se>

---

- イタリア

WEB address : <http://www.giga-byte.it>

---

- スペイン

WEB address : <http://www.giga-byte.es>

---

- ギリシャ

WEB address : <http://www.gigabyte.com.gr>

---

- チェコ共和国

WEB address : <http://www.gigabyte.cz>

---

---

- ハンガリー

WEB address : <http://www.giga-byte.hu>

---

- トルコ

WEB address : <http://www.gigabyte.com.tr>

---

- ロシア

WEB address : <http://www.gigabyte.ru>

---

- ポーランド

WEB address : <http://www.gigabyte.pl>

---

- ウクライナ

WEB address : <http://www.gigabyte.ua>

---

- ルーマニア

WEB address : <http://www.gigabyte.com.ro>

---

- セルビア

WEB address : <http://www.gigabyte.co.rs>

---

- カザフスタン

WEB address : <http://www.gigabyte.kz>

GIGABYTE web サイトにアクセスし、web サイトの右下の言語リストで言語を選択してください。

- GIGABYTEグローバルサービスシステム



技術的または技術的でない (販売/マーケティング) 質問を送信するには:

<http://gts.gigabyte.com.tw>

にリンクしてから、言語を選択し、システムに入ります。