

GA-G41MT-D3P

GA-G41MT-S2P

Motherboard mit LGA775-Sockel für Intel® Core™ Prozessoren/
Intel® Pentium® Prozessoren/Intel® Celeron® Prozessoren

Benutzerhandbuch

Rev. 1301

Inhaltsverzeichnis

Kapitel 1	Hardwareinstallation.....	3
1-1	Vorsichtsmaßnahmen für die Installation	3
1-2	Technische Daten des Produkts.....	4
1-3	Installieren der CPU und des CPU-Kühlers	6
1-3-1	Installieren der CPU	6
1-4	Installieren des Arbeitsspeichers.....	7
1-4-1	Dualchannel-Speicherkonfiguration.....	7
1-5	Installieren einer Erweiterungskarte	7
1-6	Rückblendenanschlüsse	8
1-7	Interne Anschlüsse.....	9

- * Weitere Informationen über die Verwendung dieses Produkts entnehmen Sie bitte der ausführlichen Version der Bedienungsanleitung (Englisch) auf der GIGABYTE-Website.











Kapitel 1 Hardwareinstallation

1-1 Vorsichtsmaßnahmen für die Installation









Das Motherboard enthält viele empfindliche elektronische Schaltungen und Komponenten, die durch elektrostatische Entladung (ESD) beschädigt werden können. Bitte lesen Sie sorgfältig das Benutzerhandbuch durch und befolgen die nachstehenden Anweisungen, bevor Sie die Installation beginnen:

- Entfernen oder beschädigen Sie den Motherboard-S/N (Seriennummer)-Aufkleber oder vom Händler angebrachten Garantieaufkleber nicht. Diese Aufkleber sind für die Garantiegültigkeit erforderlich.
- Trennen Sie den Computer immer vom Netz, indem Sie das Netzkabel aus der Steckdose herausziehen, bevor Sie das Motherboard oder andere Hardwarekomponenten installieren oder entfernen.
- Wenn Sie Hardwarekomponenten mit den internen Anschlüssen am Motherboard verbinden, stellen Sie bitte sicher, dass sie fest und sicher verbunden sind.
- Berühren Sie möglichst nicht die Leitungen oder Anschlüsse, wenn Sie das Motherboard anfassen.
- Es ist ratsam, eine Antistatik-Manschette zu tragen, wenn Sie elektronische Komponenten z.B. ein Motherboard, eine CPU oder ein Speichermodul anfassen. Wenn Sie keine Antistatik-Manschette haben, dann halten Sie bitte Ihre Hände trocken und berühren zuerst einen Metallgegenstand, um die elektrostatische Ladung zu entladen.
- Legen Sie das Motherboard auf eine Antistatik-Unterlage oder belassen es in seiner Antistatik-Verpackung, bevor es installiert wird.
- Stellen Sie vor dem Entfernen des Stromkabels von dem Motherboard sicher, dass die Stromversorgung ausgeschaltet ist.
- Stellen Sie vor dem Einschalten sicher, dass die Spannung des Netzteil bereits entsprechend Ihrer Netzspannung eingestellt wurde.
- Stellen Sie vor dem Verwenden des Produkts sicher, dass alle Kabel und Stromanschlüsse Ihrer Hardwarekomponenten verbunden sind.
- Um Schäden am Motherboard zu verhindern, dürfen keine Schrauben mit dem Schaltkreis oder den Komponenten des Motherboards in Berührung kommen.
- Auf dem Motherboard oder im PC-Gehäuse dürfen keine Schrauben oder Metallgegenstände liegen.
- Der PC darf nicht auf eine unebene Fläche gestellt werden.
- Der PC darf nicht an einem Ort mit hohen Temperaturen aufgestellt werden.
- Beim Einschalten des PCs während des Zusammenbaus ist mit Schäden an den PC-Komponenten und Verletzungen der am PC arbeitenden Person zu rechnen.
- Wenn Sie bestimmte Installations- und Aufbauschnitte nicht verstehen oder Bedenken hinsichtlich der Verwendung des Produkts haben, ziehen Sie einen entsprechend qualifizierten PC-Techniker hinzu.

1-2 Technische Daten des Produkts

 CPU	<ul style="list-style-type: none"> • Unterstützt einen Intel® Core™ 2 Extreme-Prozessor/ Intel® Core™ 2 Quad-Prozessor/Intel® Core™ 2 Duo-Prozessor/ Intel® Pentium®-Prozessor/Intel® Celeron®-Prozessor im LGA775-Package (Auf der GIGABYTE-Website finden Sie die aktuelle Liste mit unterstützten CPUs.) • L2-Cache je nach der CPU
 Front Side Bus	<ul style="list-style-type: none"> • 1333/1066/800 MHz FSB
 Chipsatz	<ul style="list-style-type: none"> • North Bridge: Intel® G41 Express Chipsatz • South Bridge: Intel® ICH7
 Arbeitsspeicher	<ul style="list-style-type: none"> • 2 x 1,5V DDR3 DIMM-Sockeln für bis zu 8 GB Systemarbeitsspeicher <ul style="list-style-type: none"> * Aufgrund der Beschränkung des Windows 32-Bit Betriebssystems wird die tatsächlich angezeigte Arbeitsspeichergröße weniger als 4 GB betragen, wenn mehr als 4 GB Arbeitsspeicher installiert werden. • Duachannel-Speicherarchitektur • Unterstützung von DDR3 1333(O.C.)/1066/800 MHz-Speichermodule (Die aktuelle Liste der unterstützten Speichermodule ist auf der Web-Site von GIGABYTE zu finden.)
 Grafikkarte auf der Hauptplatine	<ul style="list-style-type: none"> • In North Bridge integriert: <ul style="list-style-type: none"> - 1 x D-Sub-Anschluss
 Audio	<ul style="list-style-type: none"> • VIA VT2021/Realtek ALC889 Codec • Hochauflösendes Audio • 2/4/5.1/7.1-Kanal <ul style="list-style-type: none"> * Zur Konfigurierung von 7.1-Channel-Audio müssen Sie eine Verbindung mit dem Anschluss des HD-Audiostandards über die Vorderseite vornehmen und die Mehrkanal-Audiofunktion mithilfe des Audiotreibers aktivieren.
 LAN	<ul style="list-style-type: none"> • 1 x Atheros AR8151-Chip (10/100/1000 Mbit)
 Erweiterungssteckplätze	<ul style="list-style-type: none"> • 1 x PCI Express x16-Steckplatz, mit Auslastung x16 • 2 x PCI Express x1-Steckplätze • 1 x PCI-Steckplatz
 Speicherschnittstelle	<ul style="list-style-type: none"> • South Bridge: <ul style="list-style-type: none"> - 4 x SATA-Anschlüsse mit 3GB/s unterstützen bis zu 4 SATA-Geräte mit 3GB/s
 USB	<ul style="list-style-type: none"> • South Bridge: <ul style="list-style-type: none"> - Bis zu 8 USB 2.0/1.1-Anschlüsse (4 auf der Rückseite, 4 über die USB-Halter, die mit den internen USB-Stiftleisten verbunden werden)
 Interne Anschlüsse	<ul style="list-style-type: none"> • 1 x 24-Pol. ATX-Netzteilanschluss • 1 x 4-Pol. ATX 12V-Stromanschluss • 4 x SATA 3GB/s Anschlüsse • 1 x CPU-Lüftersockel • 1 x Systemlüftersockel • 1 x Fronttafelsockel • 1 x Fronttafel-Audiosockel • 2 x USB 2.0/1.1-Sockeln • 1 x Parallelanschluss • 1 x CMOS-Daten-Löschen-Taste

*** Das GA-G41MT-D3P besitzt ein Festkörper-Kondensatordesign.

	Rückblendenanschlüsse	<ul style="list-style-type: none"> ◆ 1 x PS/2-Tastaturanschluss ◆ 1 x PS/2-Mausanschluss ◆ 1 x Serial port ◆ 1 x D-Sub-Anschluss ◆ 4 x USB 2.0-/1.1-Port ◆ 1 x RJ-45-Anschluss ◆ 3 x Audiobuchsen (Line In/Line Out/Mikrofon)
	E/A-Controller	<ul style="list-style-type: none"> ◆ iTE IT8718
	Hardwareüberwachung	<ul style="list-style-type: none"> ◆ Systemspannungserkennung ◆ CPU-Temperaturerkennung ◆ Geschwindigkeitserkennung für CPU-/Systemlüfter ◆ Warnung vor Überhitzung der CPU ◆ Warnung bei CPU-/System-Lüfterfehler ◆ Geschwindigkeitskontrolle für CPU-Lüfter <ul style="list-style-type: none"> * Ob die Kontrollfunktion der CPU-Lüftergeschwindigkeit unterstützt wird, hängt von dem CPU-kühler ab, den Sie installieren.
	BIOS	<ul style="list-style-type: none"> ◆ 2 x 8 Mbit flash ◆ Lizenziertes AWARD BIOS ◆ Unterstützung für DualBIOS™ ◆ PnP 1.0a, DMI 2.0, SM BIOS 2.4, ACPI 1.0b
	Sonderfunktionen	<ul style="list-style-type: none"> ◆ Unterstützt @BIOS ◆ Unterstützt Q-Flash ◆ Unterstützt Xpress BIOS Rescue ◆ Unterstützt Download-Center ◆ Unterstützt Xpress Install ◆ Unterstützt Xpress Recovery2 ◆ Unterstützt EasyTune <ul style="list-style-type: none"> * Die verfügbaren Funktionen im Easytune können je nach dem Motherboardmodell variieren. ◆ Unterstützt Easy Energy Saver <ul style="list-style-type: none"> * Aufgrund der Hardwarebeschränkung müssen Sie zur Aktivierung der Unterstützung des Easy Energy Saver eine CPU der Intel®Core™ 2 Extreme/ Core™ 2 Quad/ Core™ 2 Duo/Pentium Dual-Core/Celeron Dual-Core/ Celeron 400-Serie installieren. ◆ Unterstützt Smart Recovery ◆ Unterstützt ON/OFF Charge ◆ Unterstützt Q-Share
	Mitgelieferte Software	<ul style="list-style-type: none"> ◆ Norton Internet Security (OEM-Version)
	Betriebssystem	<ul style="list-style-type: none"> ◆ Unterstützt Microsoft® Windows 7/Vista/XP
	Formfaktor	<ul style="list-style-type: none"> ◆ Micro ATX Form Factor, 24,4 cm x 19,4cm

* GIGABYTE behält sich unangekündigte Änderungen an den Technische Daten des Produkts und Produktbezogene Informationen vor.

1-3 Installieren der CPU und des CPU-Kühlers



Lesen Sie die folgenden Richtlinien, bevor Sie die CPU installieren:

- Das Motherboard muss die CPU unterstützen.
(Die aktuelle Liste der unterstützten CPUs ist auf der Web-Site von GIGABYTE zu finden.)
- Trennen Sie den Computer immer vom Netz, indem Sie das Netzkabel aus der Steckdose herausziehen, bevor Sie die CPU installieren. Damit vermeiden Sie einen Hardwareschaden.
- Suchen Sie den Pol 1 der CPU. Die CPU lässt sich nicht einstecken, wenn sie falsch ausgerichtet ist. (Als Alternative suchen Sie die Kerben an beiden Seiten der CPU und die Ausrichtungsnasen an dem CPU-Sockel.)
- Tragen Sie eine dünne, gleichmäßige Schicht Wärmeleitpaste auf die Oberfläche der CPU auf.
- Schalten Sie den Computer nicht ein, bevor der CPU-Kühler installiert ist. Andernfalls kann eine Überhitzung und Beschädigung der CPU auftreten.
- Stellen Sie die CPU-Hostfrequenz entsprechend den CPU-Spezifikationen ein. Wir raten Ihnen ab die Systembusfrequenz auf einen Wert außerhalb der Hardwarespezifikationen einzustellen, da die Standardanforderungen für die Peripherie dadurch nicht erfüllt werden. Wollen Sie die Frequenz auf einen Nichtstandardwert einstellen, beachten Sie bitte Ihre Hardwarespezifikationen einschließlich CPU, Grafikkarte, Arbeitsspeicher, Festplatte usw.

1-3-1 Installieren der CPU

Suchen Sie die Ausrichtungsnasen des CPU-Sockel am Motherboard und die Kerben der CPU.

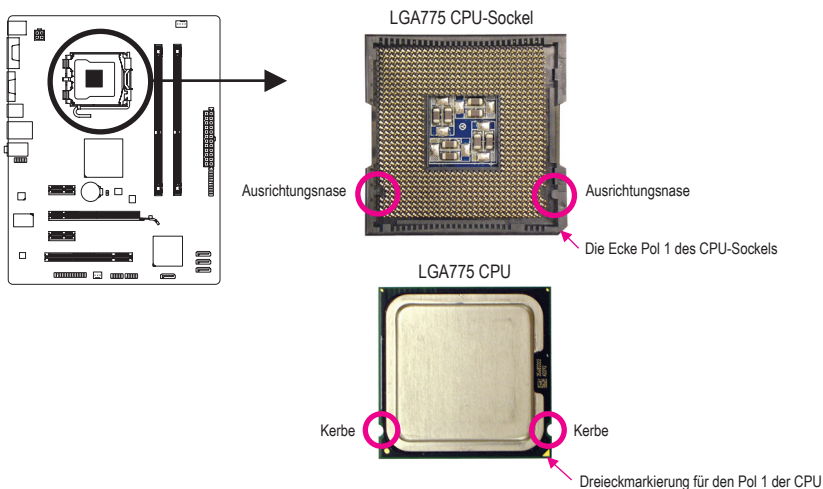

1-4 Installieren des Arbeitsspeichers



Lesen Sie die folgenden Richtlinien, bevor Sie den Arbeitsspeicher installieren:

- Stellen Sie sicher, dass das Motherboard Ihr Speichermodul unterstützt. Es ist ratsam, Arbeitsspeichermodule mit derselben Kapazität, Marke, Geschwindigkeit und Chipart zu verwenden. (Aktuelle Informationen zu unterstützten Speichergeschwindigkeiten und Speichermodulen finden Sie auf der GIGABYTE-Website.)
- Trennen Sie den Computer immer vom Netz, indem Sie das Netzkabel aus der Steckdose herausziehen, bevor Sie das Speichermodul installieren. So vermeiden Sie einen Hardwareschaden.
- Speichermodule haben ein narrensicheres Design. Ein Arbeitsspeichermodul kann nur in eine Richtung eingesteckt werden. Wenn es schwer ist das Modul einzustecken, dann ändern Sie bitte die Richtung.

1-4-1 Dualchannel-Speicherkonfiguration

Dieses Motherboard bietet zwei DDR3-Speichersteckplätze und unterstützt die Dual-Channel-Technologie. Nach der Speicherinstallation erkennt das BIOS automatisch die Spezifikationen und Kapazität des Arbeitsspeichers. Durch Aktivieren des Dualchannel-Speichermodus wird die ursprüngliche Arbeitsspeicherbandbreite verdoppelt.

Die vier DDR3-Speichersteckplätze sind in zwei Kanäle aufgeteilt. Jeder Kanal verfügt wie folgt über einen Speichersteckplatz:

▶▶ Kanal 0: DDR3_1

▶▶ Kanal 1: DDR3_2

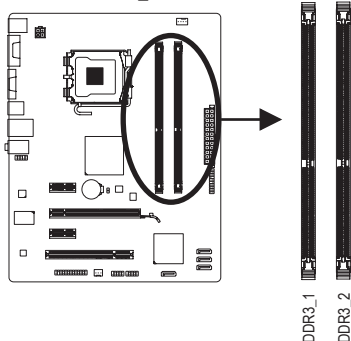

Lesen Sie sich bezüglich der Chipsatzbeschränkungen vor der Installation des Speichers im Dual-Channel-Modus die nachfolgenden Richtlinien durch.

1. Der Dualchannelmodus kann nicht aktiviert werden, wenn nur ein DDR3-Speichermodul installiert wird.
2. Bei Aktivierung des Dual-Channel-Modus mit zwei Speichermodulen wird empfohlen, dass Sie für eine optimale Leistung Speicher derselben Kapazität, Marke, Geschwindigkeit und mit identischen Chips verwenden.

1-5 Installieren einer Erweiterungskarte



Lesen Sie die folgenden Richtlinien, bevor Sie eine Erweiterungskarte installieren:

- Stellen Sie sicher, dass das Motherboard Ihre Erweiterungskarte unterstützt. Lesen Sie sorgfältig das Ihrer Erweiterungskarte beigelegte Benutzerhandbuch durch.
- Trennen Sie den Computer immer vom Netz, indem Sie das Netzkabel aus der Steckdose herausziehen, bevor Sie eine Erweiterungskarte installieren. So vermeiden Sie einen Hardwareschaden.

1-6 Rückblendenanschlüsse

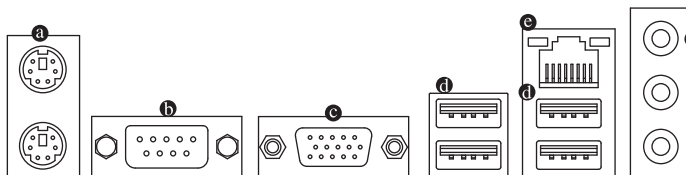

a PS/2-Tastatur- und PS/2-Mausanschluss

Der obere Anschluss (grün) dient zur Verbindung mit einer PS/2-Maus, und der untere Anschluss (lila) zur Verbindung mit einer PS/2-Tastatur.

b Seriellanschluss

Verbinden Sie Geräte wie z.B. eine Maus, ein Modem oder andere Peripheriegeräte mit dem Seriellanschluss.

c D-Sub-Anschlüsse

Der D-Sub-Anschluss unterstützt eine 15-pol. D-Sub-Verbindung. Schließen Sie einen Monitor an diesen Port an, der D-Sub-Anschlüsse unterstützt.

d USB 2.0/1.1-Port

Der USB-Anschluss unterstützt die USB 2.0/1.1-Spezifikation. Schließen Sie USB-Geräte wie z.B. eine USB-Tastatur/Maus, einen USB-Drucker, ein USB-Flash-Laufwerk usw. an diesen Port an.

e RJ-45 LAN-Port

Der Gigabit Ethernet LAN-Port ermöglicht eine Internetverbindung mit einer Datenrate von bis zu 1 Gbps. Die folgenden Tabellen beschreiben die Zustände der LAN-Port-LEDs.

Verbindungs-/
Geschwindigkeits-
LED



LAN-Anschluss

Aktivitäts-
LED

Verbindungs-/Geschwindigkeits-LED:

Zustand	Beschreibung
Orange	1 Gbps Datenrate
Grün	100 Mbps Datenrate
Aus	10 Mbps Datenrate

Aktivitäts-LED:

Zustand	Beschreibung
Blinkend	Es werden Daten gesendet oder empfangen
Aus	Keine Daten werden gesendet oder empfangen

f Line In-Anschluss (Blau)

Dies ist in der Standardeinstellung der Line In-Anschluss. Verbinden Sie ein Line-In-Gerät wie z.B. ein optisches Laufwerk, Walkman usw. mit diesem Anschluss.

g Line Out-Anschluss (Grün)

Dies ist in der Standardeinstellung der Line Out-Anschluss. Verbinden Sie einen Kopfhörer oder 2-Kanal-Lautsprecher mit diesem Anschluss. Verbinden Sie Frontlautsprecher einer 4/5.1-Kanal-Audiokonfiguration mit diesem Anschluss.

h Mikrofoneingangsanschluss (Rosa)

Dies ist in der Standardeinstellung der Mikrofoneingangsanschluss. Verbinden Sie Ihr Mikrofon mit diesem Anschluss.



Zur Konfigurierung von 7.1-Channel-Audio müssen Sie eine Verbindung mit dem Anschluss des HD-Audiostandards über die Vorderseite vornehmen und die Mehrkanal-Audiofunktion mithilfe des Audiotreibers aktivieren.



- Beim Entfernen eines an einem Anschluss auf der Geräterückseite eingesteckten Kabels sollte das Kabel zuerst am Gerät und dann am Motherboard herausgezogen werden.
- Hierbei sollte das Kabel gerade aus dem Anschluss gezogen werden. Wackeln Sie das Kabel nicht hin und her, um einen Kurzschluss innerhalb des Anschlusssteils zu vermeiden.

1-7 Interne Anschlüsse

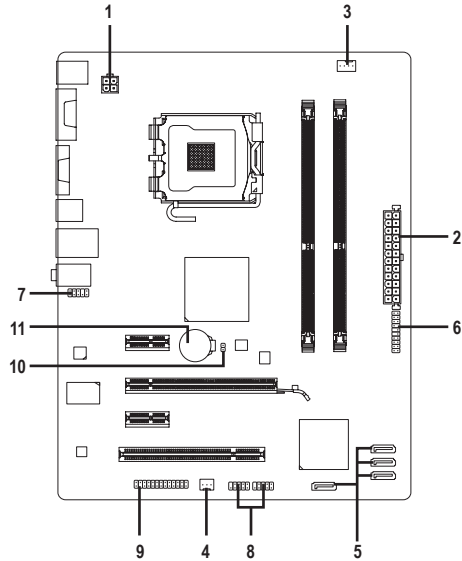

1)	ATX_12V	7)	F_AUDIO
2)	ATX	8)	F_USB1/F_USB2
3)	CPU_FAN	9)	LPT
4)	SYS_FAN	10)	CLR_CMOS
5)	SATA2_0/1/2/3	11)	BATTERY
6)	F_PANEL		



Lesen Sie die folgenden Richtlinien, bevor Sie externe Geräte anschließen:

- Stellen Sie zunächst sicher, dass Ihre Geräte mit den zu benutzenden Anschlüssen kompatibel sind.
- Schalten Sie vor dem Installieren der Geräte stets die Geräte und Ihren Computer aus. Trennen Sie das Netzkabel von der Steckdose, um Schäden an den Geräten zu vermeiden.
- Stellen Sie nach dem Installieren des Gerätes und vor dem Einschalten des Computers sicher, dass das Kabel des Geräts richtig mit dem Anschluss am Motherboard verbunden ist.

1/2) ATX_12V/ATX (2x2 12V-Stromanschluss und 2x12 -Hauptstromanschluss)

Über diesen Stromanschluss liefert das Netzteil allen Komponenten am Motherboard ausreichend Strom. Stellen Sie bitte vor dem Verbinden dieses Stromanschlusses sicher, dass die Stromversorgung ausgeschaltet ist und alle Komponenten und Geräte richtig installiert sind. Der Stromanschluss hat ein narrensicheres Design. Verbinden Sie das Stromkabel vom Netzteil mit diesem Anschluss. Achten Sie dabei auf die richtige Ausrichtung. Der 12V-Stromanschluss liefert grundsätzlich der CPU den Strom. Der Computer kann nicht gestartet werden, wenn dieser 12V-Stromanschluss nicht verbunden wurde.



Wir empfehlen Ihnen ein Netzteil, das für einen hohen Stromverbrauch (500W oder noch mehr) geeignet ist, zu verwenden, damit Erweiterungsanforderungen erfüllt werden. Wenn Sie ein Netzteil verwenden, das den notwendigen Strom nicht liefern kann, wird das System instabil oder lässt sich sogar nicht starten.

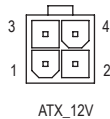
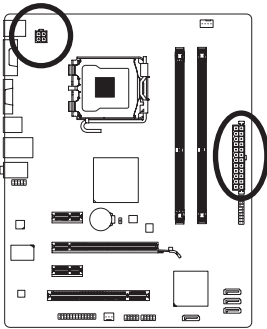

ATX_12V:

Pol-Nr.	Funktion
1	Erde
2	Erde
3	+12V
4	+12V

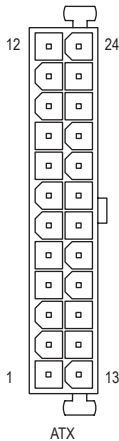

ATX:

Pol-Nr.	Funktion	Pol-Nr.	Funktion
1	3,3V	13	3,3V
2	3,3V	14	-12V
3	Erde	15	Erde
4	+5V	16	PS_ON (soft Ein/Aus)
5	Erde	17	Erde
6	+5V	18	Erde
7	Erde	19	Erde
8	Power Good	20	-5V
9	5VSB (Standby +5V)	21	+5V
10	+12V	22	+5V
11	+12V (Nur für 2x12-pol. ATX)	23	+5V (Nur für 2x12-pol. ATX)
12	3,3V (Nur für 2x12-pol. ATX)	24	Erde (Nur für 2x12-pol. ATX)

3/4) CPU_FAN/SYS_FAN (Lüftersockel)

Das Motherboard hat eine 4-Pol. CPU-Lüftersockel (CPU_FAN) und eine 3-Pol. Systemlüftersockel (SYS_FAN). Die meisten Lüftersockel sind so ausgelegt, dass sie sich missbrauchsicher einfügen lassen. Achten Sie beim Anschluss eines Lüfterkabels darauf, dass es richtig ausgerichtet angeschlossen wird (der schwarze Anschlussdraht ist der Schutzleiter). The motherboard supports CPU fan speed control, which requires the use of a CPU fan with fan speed control design. Zur optimalen Wärmeabfuhr wird die Installation eines Systemlüfters im Gehäuse empfohlen.

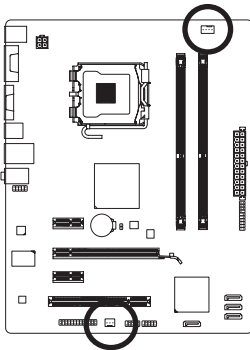

CPU_FAN



SYS_FAN

CPU_FAN:

Pol-Nr.	Funktion
1	Erde
2	+12V
3	Sensor
4	Drehzahlsteuerung

SYS_FAN:

Pol-Nr.	Funktion
1	Erde
2	+12V
3	Sensor



- Vergessen Sie nicht, die Lüfterkabel mit den Lüfterstiflleisten zu verbinden, um Ihre CPU und das System vor Überhitzung zu schützen. Eine Überhitzung kann Schäden an der CPU oder das Hängen des Systems verursachen.
- Diese Lüfterstiflleisten sind keine Konfigurationsjumper. Setzen Sie keine Jumper-Kappen auf die Stiflleisten.

5) SATA2_0/1/2/3 (SATA 3GB/s Anschlüsse)

Die SATA-Anschlüsse sind konform mit dem SATA 3GB/s-Standard und kompatibel mit dem SATA 1,5GB/s-Standard. Jeder SATA-Anschluss nimmt ein einziges SATA-Gerät auf.

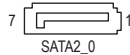
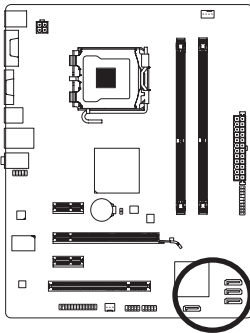

SATA2_0

Pol-Nr.	Funktion
1	Erde
2	TXP
3	TXN
4	Erde
5	RXN
6	RXP
7	Erde

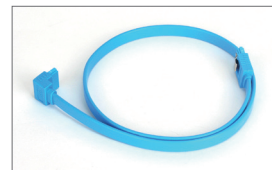

Bitte verbinden Sie das L-förmige Ende des SATA Kabels mit Ihrer SATA-Festplatte.

6) F_PANEL (Fronttafelsockel)

Verbinden Sie den Stromschalter, Reset-Schalter, den Lautsprecher und die Systemzustandsanzeige an der Fronttafel des Gehäuses gemäß den nachstehenden Polzuweisungen mit diesem Sockel. Achten Sie vor dem Anschließen der Kabel auf die positiven und negativen Pole.

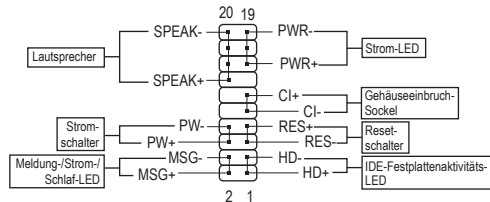
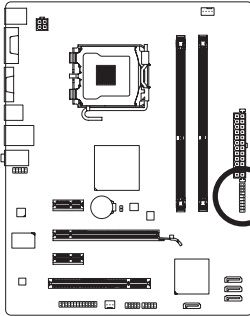

- **MSG/PWR (Meldung-/Strom-/Schlaf-LED):**

Systemzustand	LED
S0	Ein
S1	Blinkend
S3/S4/S5	Aus

Anschluss an die Betriebsstatusanzeige an der Vorderseite des Gehäuses. Die LED leuchtet, wenn das System in Betrieb ist. Die LED blinkt, wenn das System im S1-Schlafmodus ist. Die LED zeigt kein Licht an, wenn das System im S3/S4-Schlafmodus oder ausgeschaltet (S5) ist.

- **PW (Stromschalter):**
Diese Stelle wird mit dem Stromschalter an der Fronttafel des Gehäuses verbunden. Sie können einstellen, wie das System über den Stromschalter ausgeschaltet wird (siehe Kapitel 2 "BIOS-Setup", "Energieverwaltungseinstellung" für weitere Informationen).
- **SPEAK (Lautsprecher):**
Diese Stelle wird mit dem Lautsprecher an der Fronttafel des Gehäuses verbunden. Das System berichtet den Systemstartzustand, indem es Pieptöne abgibt. Ein einziger kurzer Piepton bedeutet, dass kein Problem während des Startens des Systems erkannt wurde. Falls ein Problem erkannt wurde, gibt das BIOS je nach dem Problem entsprechende Pieptöne ab.
- **HD (IDE-Festplattenaktivitäts-LED):**
Diese Stelle wird mit der Festplattenaktivitäts-LED an der Fronttafel des Gehäuses verbunden. Die LED leuchtet, wenn die Festplatte Daten liest oder schreibt.
- **RES (Reset-Schalter):**
Diese Stelle wird mit dem Reset-Schalter an der Fronttafel des Gehäuses verbunden. Drücken Sie den Reset-Schalter, um den Computer neu zu starten, wenn der Computer hängt und ein normaler Neustart nicht ausgeführt werden kann.
- **CI (Gehäuseeinbruch-Sockel):**
Anschluss an den Gehäuseeinbruchschalter/-sensor am Gehäuse, der feststellt, ob die Gehäuseabdeckung entfernt wurde. Für diese Funktion ist ein Gehäuse mit einem Gehäuseeinbruchschalter/-sensor erforderlich.



Das Design der Fronttafel kann von Gehäuse zu Gehäuse variieren. Ein Fronttafelmodul besteht hauptsächlich aus einem Stromschalter, einem Reset-Schalter, einer Strom-LED, einer Festplattenaktivitäts-LED, einem Lautsprecher usw. Wenn Sie das Fronttafelmodul des Gehäuses mit diesem Sockel verbinden, achten Sie bitte auf die Übereinstimmung der Kabelzuweisungen und der Polzuweisungen.

7) F_AUDIO (Fronttafel-Audiosockel)

Der Fronttafel-Audiosockel unterstützt die Intel High Definition (HD)- und AC'97-Audiofunktionen. Sie können Ihr Fronttafel-Audiomodul mit diesem Sockel verbinden. Stellen Sie sicher, dass die Kabelzuweisungen des Moduls mit den Polzuweisungen des Sockels am Motherboard übereinstimmen. Eine falsche Verbindung zwischen dem Modul und der Stiftleiste am Motherboard kann dazu führen, dass das Audiogerät nicht funktionieren kann oder sogar beschädigt wird.

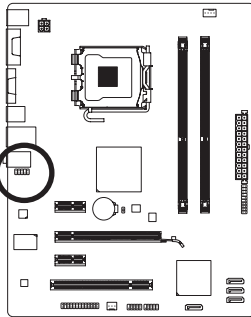

Für HD-Fronttafel-Audio:

Pol-Nr.	Funktion
1	MIC2_L
2	Erde
3	MIC2_R
4	-ACZ_DET
5	LINE2_R
6	Erde
7	FAUDIO_JD
8	Kein Pol
9	LINE2_L
10	Erde

Für AC'97-Fronttafel-Audio:

Pol-Nr.	Funktion
1	MIC
2	Erde
3	Mikrofonleistung
4	NC
5	Line Out (R)
6	NC
7	NC
8	Kein Pol
9	Line Out (L)
10	NC



- Der Front Panel Audio Header auf der Gerätevorderseite unterstützt standardmäßig HD Audio.
- Audiosignale sind gleichzeitig auf beiden Audioanschlüssen an der Gerätevorder- und der Rückseite vorhanden.
- Eine Reihe von Gehäusen verfügt über ein Audiomodul auf der Vorderseite, bei dem das Kabel statt eines Steckers Anschlüsse für die einzelnen Leitungen besitzt. Für weitere Informationen zur Verbindung des Fronttafel-Audiomoduls, das unterschiedliche Kabelzuweisungen hat, wenden Sie sich bitte an den Gehäusehersteller.

8) F_USB1/F_USB2 (USB-Sockel)

Diese Sockel unterstützen die USB 2.0/1.1-Spezifikation. Jeder USB-Sockel kann über ein optionales USB-Modul zwei USB-Anschlüsse anbieten. Bitte wenden Sie sich an Ihren Händler, um ein optionales USB-Modul zu erwerben.

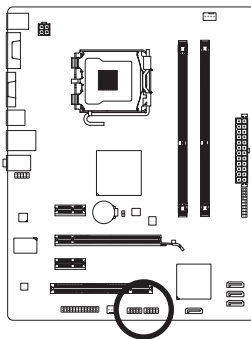

Pol-Nr.	Funktion
1	Strom (5V)
2	Strom (5V)
3	USB DX-
4	USB DY-
5	USB DX+
6	USB DY+
7	Erde
8	Erde
9	Kein Pol
10	NC



- Verbinden Sie kein IEEE 1394-Modulkabel (2x5-polig) mit der USB-Sockel.
- Trennen Sie den Computer immer vom Netz, indem Sie das Netzkabel von der Steckdose trennen, bevor Sie das USB-Modul installieren. So vermeiden Sie einen Schaden am USB-Modul.

9) LPT (Parallelanschluss-Sockel)

Der LPT-Sockel kann über ein optionales LPT-Anschlusskabel ein parallelen Anschluss anbieten. Bitte wenden Sie sich an Ihren Händler, um ein optionales LPT-Anschlusskabel zu erwerben.

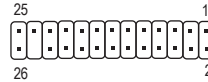
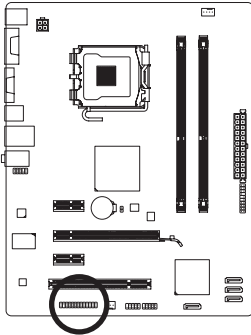

Pol-Nr.	Funktion	Pol-Nr.	Funktion
1	STB-	14	Erde
2	AFD-	15	PD6
3	PD0	16	Erde
4	ERR-	17	PD7
5	PD1	18	Erde
6	INIT-	19	ACK-
7	PD2	20	Erde
8	SLIN-	21	BUSY
9	PD3	22	Erde
10	Erde	23	PE
11	PD4	24	Kein Pol
12	Erde	25	SLCT
13	PD5	26	Erde

10) CLR_CMOS (Jumper zum Löschen der Daten im CMOS)

Verwenden Sie diesen Jumper, um die Daten im CMOS (z.B. die Datuminformationen und BIOS-Konfigurationen) zu löschen und die Daten im CMOS auf werkseitig Standardwerte zurückzusetzen. Setzen Sie eine Jumperbrücke auf die zwei Pole oder berühren Sie mit einem Metallgegenstand wie z.B. einen Schraubenzieher die zwei Pole für einige Sekunden, um die zwei Pole vorübergehend kurzzuschließen und damit die Daten im CMOS zu löschen.

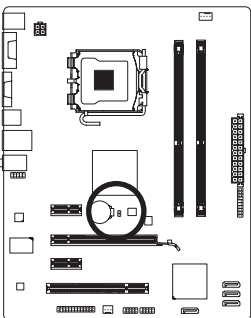

 Offen: Normal

 Geschlossen: Daten im CMOS löschen



- Trennen Sie den Computer immer vom Netz, indem Sie das Netzkabel aus der Steckdose herausziehen, bevor Sie die Daten im CMOS löschen.
- Denken Sie nach dem Löschen der Daten im CMOS und vor dem Einschalten des Computers daran, die Jumperbrücke von dem Jumper zu entfernen. Andernfalls kann ein Schaden an dem Motherboard die Folge sein.
- Öffnen Sie nach dem Neustart des Systems das BIOS-Setupprogramm, um die werkseitigen Standardwerte zu laden (**Load Optimized Defaults** wählen) oder die BIOS-Einstellungen manuell zu ändern (siehe Kapitel 2 "BIOS-Setup" für BIOS-Konfigurationen).

11) BATTERY

Die Batterie liefert Strom, um die Daten (wie z.B. BIOS-Konfigurationen, das Datum und die Uhrzeit) im COMS zu behalten, wenn der Computer ausgeschaltet ist. Wechseln Sie die Batterie aus, wenn die Batteriespannung auf ein niedriges Niveau sinkt. Andernfalls können die CMOS-Daten ungenau werden oder sogar verloren gehen.

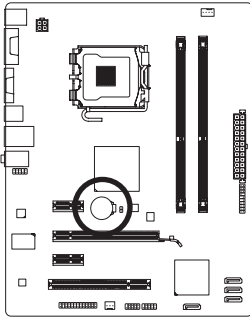

Sie können durch Entfernen der Batterie die Daten im CMOS löschen:

1. Schalten Sie den Computer aus und stecken sein Netzkabel aus.
2. Entfernen Sie vorsichtig die Batterie von dem Batteriehalter und warten dann für eine Minute. (Als Alternative können Sie einen Metallgegenstand wie z.B. einen Schraubenzieher verwenden, um den positiven und den negativen Pol an dem Batteriehalter zu verbinden, um einen Kurzschluss für fünf Sekunden herzustellen.)
3. Legen Sie die Batterie zurück.
4. Stecken Sie das Netzkabel ein und starten den Computer neu.



- Schalten Sie immer vor dem Auswechseln der Batterie den Computer aus und ziehen das Netzkabel aus der Steckdose heraus.
- Ersetzen Sie die Batterie nur durch eine gleichwertige. Es besteht Explosionsgefahr, wenn die Batterie durch ein falsches Modell ersetzt wird.
- Wenden Sie sich an die Verkaufsstelle bzw. den Händler, wenn Sie die Batterie nicht selbst auswechseln können oder sich bezüglich des Batteriemodells nicht sicher sind.
- Achten Sie auf die Ausrichtung der positiven Seite (+) und der negativen Seite (-) der Batterie, wenn Sie die Batterie installieren. (Die positive Seite sollte nach oben zeigen.)
- Gebrauchte Batterien müssen nach den örtlichen Umweltschutzvorschriften entsorgt werden.