

GA-G41MT-D3

Placa base en zócalo LGA775 para las familias de procesadores
Intel®Core™/Intel® Pentium®/Intel® Celeron®

Manual de usuario

Rev. 1301

Tabla de contenido

Capítulo 1 Instalación del hardware	3
1-1 Precauciones de instalación	3
1-2 Especificaciones del producto.....	4
1-3 Instalación del microprocesador y su disipador	7
1-3-1 Instalación del microprocesador.....	7
1-3-2 Instalación del disipador del microprocesador	9
1-4 Instalación de la memoria	10
1-4-1 Configuración de memoria de canal dual	10
1-4-2 Instalación de un módulo de memoria	11
1-5 Instalación de una tarjeta de expansión.....	12
1-6 Conectores del panel posterior	13
1-7 Conectores internos	14

* Para más información sobre el uso de este producto, por favor consulte la versión completa del manual de usuario (Inglés) en el sitio web de GIGABYTE.











Capítulo 1 Instalación del hardware

1-1 Precauciones de instalación





La placa base contiene numerosos y delicados componentes y circuitos electrónicos que pueden resultar dañados como consecuencia de descargas electrostáticas (ESD). Antes de realizar la instalación, lea atentamente el manual de usuario y siga estos procedimientos:

- No retire ni rompa las etiquetas del número de serie de la placa base ni de la garantía proporcionada por el distribuidor antes de realizar la instalación. Estas etiquetas son necesarias para la validez de la garantía.
- Desconecte siempre la alimentación de CA desenchufando el cable de alimentación de la toma de corriente eléctrica antes de instalar o quitar la placa base u otros componentes de hardware.
- Cuando enchufe componentes de hardware a los conectores internos de la placa base, asegúrese de que están conectados firmemente y de forma segura.
- Cuando manipule la placa base, no toque los conectores ni contactos metálicos.
- Póngase una cinta en la muñeca contra descargas electrostáticas (ESD) cuando manipule componentes electrónicos como placas base, microprocesadores o memorias. Si no tiene una cinta ESD para la muñeca, mantenga las manos secas y toque primero un objeto metálico para descargar la electricidad estática.
- Antes de instalar la placa base, colóquela sobre una almohadilla antiestática o dentro de un contenedor con protección antiestática.
- Antes de desenchufar el cable de la fuente de alimentación de la placa base, asegúrese de que dicha fuente se ha desconectado.
- Antes de encender la alimentación, asegúrese de que el voltaje de la misma está establecido conforme a la norma de voltaje local.
- Antes de utilizar el producto, compruebe que todos los cables y conectores de alimentación de los componentes de hardware están enchufados.
- Para evitar daños en la placa base, no deje que los tornillos entren en contacto con sus circuitos ni componentes.
- Asegúrese de que no sobran tornillos ni componentes metálicos en la placa base ni dentro de la carcasa de su PC.
- No coloque su PC en una superficie inestable.
- No coloque su PC en un entorno con temperaturas elevadas.
- Si enciende su PC durante el proceso de instalación se pueden producir daños materiales en los componentes del sistema. Asimismo, el usuario también puede sufrir daños.
- Si alguno de los pasos de instalación le plantea dudas o tiene problemas con el uso del producto, consulte a un técnico informático profesional homologado.

1-2 Especificaciones del producto

	Microprocesador	<ul style="list-style-type: none"> ◆ Admite los procesadores Intel® Core™ 2 Extreme/Intel® Core™ 2 Quad/Intel® Core™ 2 Duo/Intel® Pentium®/Intel® Celeron® en el zócalo LGA775 (Visite el sitio Web de GIGABYTE para obtener la lista más reciente de microprocesadores admitidos.) ◆ La memoria caché L2 varía en función del microprocesador
	Bus lateral frontal	<ul style="list-style-type: none"> ◆ FSB 1333/1066/800 MHz
	Chipset	<ul style="list-style-type: none"> ◆ North Bridge: Chipset Intel® G41 Express ◆ South Bridge: Intel® ICH7
	Memoria	<ul style="list-style-type: none"> ◆ 2 zócalos DIMM DDR3 de 1,5V que admiten hasta 4 Gb de memoria del sistema <small>(Nota 1)</small> ◆ Arquitectura de memoria de canal dual ◆ Admite módulos de memoria no DDR3 1066/800 MHz (Visite el sitio Web de GIGABYTE para conocer las velocidades de memoria y los módulos de memoria admitidos más recientes.)
	Tarjeta gráfica integrada	<ul style="list-style-type: none"> ◆ Integrado en el North Bridge: <ul style="list-style-type: none"> - 1 Puerto D-Sub
	Audio	<ul style="list-style-type: none"> ◆ Códec Realtek ALC888B ◆ Audio de alta definición ◆ 2/4/5.1/7.1 canales <small>(Nota 2)</small> ◆ Admite salida S/PDIF ◆ Admite entrada de CD
	LAN	<ul style="list-style-type: none"> ◆ 1 chips Realtek RTL8111D/E (10, 100 y 1000 Mbits)
	Ranuras de expansión	<ul style="list-style-type: none"> ◆ 1 ranura PCI Express x16, que funciona a x16 ◆ 1 ranura PCI Express x1 ◆ 2 ranuras PCI
	Interfaz de almacenamiento	<ul style="list-style-type: none"> ◆ South Bridge: <ul style="list-style-type: none"> - 1 conector IDE que admite ATA-100/66/33 y hasta 2 dispositivos IDE - 4 conectores SATA de 3Gb/s compatibles con hasta 4 dispositivos SATA de 3Gb/s. ◆ Procesador iTE IT8718: <ul style="list-style-type: none"> - 1 conector de unidad de disquete que admite 1 unidad de disquete
	USB	<ul style="list-style-type: none"> ◆ South Bridge <ul style="list-style-type: none"> - Hasta 8 puertos USB 2.0/1.1 (4 en el panel posterior y 4 a través de soportes USB conectados a las bases de conexiones USB)

	Conectores internos	<ul style="list-style-type: none"> ◆ 1 conector de alimentación principal ATX de 24 contactos ◆ 1 conector de alimentación ATX de 12V y 4 contactos ◆ 1 conector de unidad de disquete ◆ 1 conector IDE ◆ 4 conectores SATA de 3 Gb/s ◆ 1 base de conexiones para ventilador del microprocesador ◆ 1 bases de conexiones para ventiladores del sistema ◆ 1 base de conexiones en el panel frontal ◆ 1 base de conexiones de audio en el panel frontal ◆ 1 conector de entrada de CD ◆ 1 base de conexiones de entrada/salida S/PDIF ◆ 2 bases de conexiones USB 2.0/1.1 ◆ 1 base de conexiones para puerto serie ◆ 1 botón de borrado de la memoria CMOS
	Conectores del panel posterior	<ul style="list-style-type: none"> ◆ 1 puerto para teclado PS/2 ◆ 1 puerto para ratón PS/2 ◆ 1 puerto paralelo ◆ 1 puerto serie ◆ 1 puerto D-Sub ◆ 4 puertos USB 2.0/1.1 ◆ 1 puerto RJ-45 ◆ 3 conector de audio (Entrada de línea/Salida de línea/Micrófono)
	Controlador de E/S	<ul style="list-style-type: none"> ◆ iTE IT8718
	Supervisión de hardware	<ul style="list-style-type: none"> ◆ Detección del voltaje del sistema ◆ Detección de la temperatura del microprocesador y del sistema ◆ Detección de la velocidad del ventilador del microprocesador y del sistema ◆ Advertencia de calentamiento del microprocesador ◆ Advertencia de fallo del ventilador del microprocesador y del sistema ◆ Control de la velocidad del ventilador del microprocesador <small>(Nota 3)</small>
	BIOS	<ul style="list-style-type: none"> ◆ 2 flash de 8 Mbit ◆ Uso de AWARD BIOS con licencia ◆ Compatibilidad con DualBIOS™ ◆ PnP 1.0a, DMI 2.0, SM BIOS 2.4 y ACPI 1.0b

	Características exclusivas	<ul style="list-style-type: none"> ◆ Compatible con @BIOS ◆ Compatible con Q-Flash ◆ Compatible con Xpress BIOS Rescue ◆ Compatible con el centro de descargas ◆ Compatible con Xpress Install ◆ Compatible con Xpress Recovery2 ◆ Compatible con EasyTune ^(Nota 4) ◆ Compatible con Easy Energy Saver ^(Nota 5) ◆ Compatible con Time Repair ◆ Compatible con Q-Share
	Paquetes de software	<ul style="list-style-type: none"> ◆ Norton Internet Security (versión OEM)
	Sistema operativo	<ul style="list-style-type: none"> ◆ Compatible con Microsoft® Windows® 7/Vista/XP
	Factor de forma	<ul style="list-style-type: none"> ◆ Factor de forma Micro ATX: 24,4 cm x 19,4cm

(Nota 1) Debido a la limitación del sistema operativo de 32 bits, cuando se instalan más de 4 GB de memoria física, el tamaño real de la memoria mostrado será inferior a 4 GB.

(Nota 2) Para configurar el audio de 7.1 canales, es necesario conectar el puerto de audio HD estándar a través del panel frontal y habilitar la función de audio multicanal a través del controlador de audio.

(Nota 3) La compatibilidad de la función de control de ventilador del microprocesador dependerá del ventilador del microprocesador que instale.

(Nota 4) Las funciones disponibles en EasyTune pueden diferir en función del modelo de la placa base.

(Nota 5) Debido a la limitación del hardware, debe instalar el microprocesador de la serie Intel®Core™ 2 Extreme/ Core™ 2 Quad/ Core™ 2 Duo/ Pentium Dual-Core/ Celeron Dual-Core/ Celeron 400 para habilitar la compatibilidad con la funcionalidad Easy Energy Saver.

1-3 Instalación del microprocesador y su disipador



Lea las siguientes instrucciones antes de instalar el microprocesador:

- Asegúrese de que la placa base admite el microprocesador.
(Visite el sitio Web de GIGABYTE para obtener la lista más reciente de los microprocesadores admitidos.)
- Apague siempre el equipo y desenchufe el cable de alimentación de la toma de corriente eléctrica antes de instalar el microprocesador para evitar daños en el hardware.
- Identifique el contacto número uno del microprocesador. El microprocesador no se puede insertar si no se coloca correctamente. (También puede identificar las muescas que se encuentran en ambos lados del microprocesador y las indicaciones de alineación que figuran en el zócalo de éste.)
- Aplique una capa fina y uniforme de compuesto térmico en la superficie del microprocesador.
- No encienda el equipo si el disipador de calor del microprocesador no está instalado. De lo contrario, el microprocesador puede sobrecalentarse y resultar dañado.
- Ajuste la frecuencia principal del microprocesador según las especificaciones de éste. No se recomienda ajustar la frecuencia del bus del sistema por encima de las especificaciones del hardware, ya que no cumple los requisitos estándar para los periféricos. Si desea ajustar la frecuencia por encima de las especificaciones estándar, hágalo según las especificaciones del hardware, lo que incluye el microprocesador, la tarjeta gráfica, la memoria, el disco duro, etc.

1-3-1 Instalación del microprocesador

- A. Identifique las indicaciones de alineación que se encuentran en el zócalo del microprocesador de la placa base y las muescas situadas en el microprocesador.

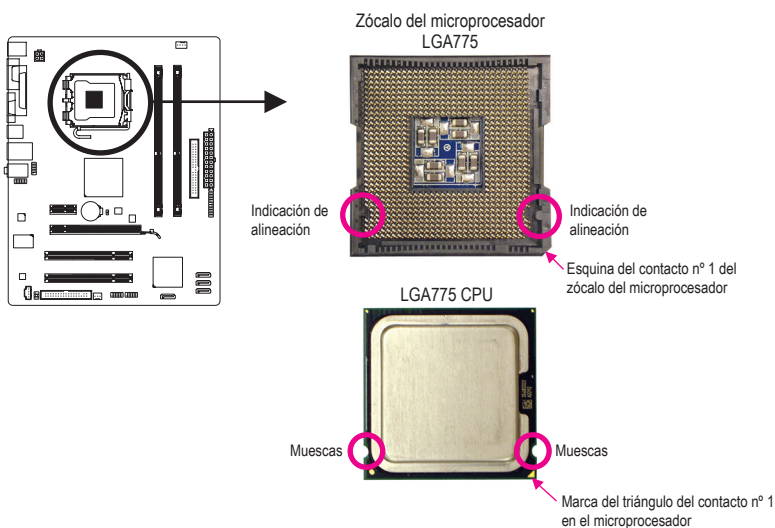

- B. Siga los pasos que se indican a continuación para instalar correctamente el microprocesador en su zócalo situado en la placa base.



Antes de instalar el microprocesador y para evitar dañarlo, asegúrese de apagar el equipo y de desenchufar del cable de alimentación de la toma de corriente eléctrica.

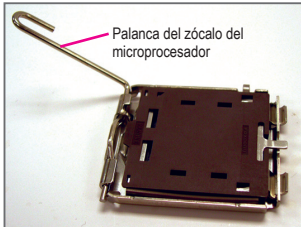

Paso 1:
Levante completamente la palanca del zócalo del microprocesador.

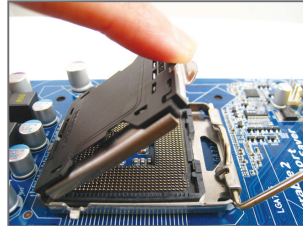

Paso 2:
Levante la placa metálica de carga que se encuentra en el zócalo de la CPU.
(NO toque los contactos de los zócalos.)

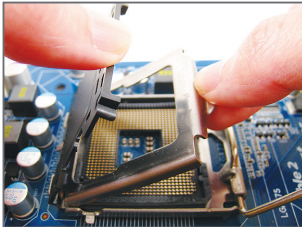

Paso 3:
Quite la cubierta protectora del zócalo de la placa de carga. (Para proteger el zócalo del microprocesador, vuelva a colocar siempre la cubierta protectora del zócalo cuando dicho microprocesador no esté instalado.)

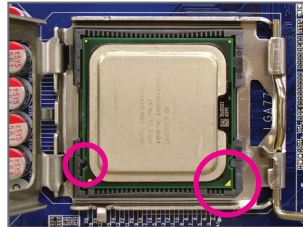

Paso 4:
Sujete el microprocesador con los dedos pulgar e índice. Alinee la marca del contacto número uno del microprocesador (triángulo) con la esquina de dicho contacto del zócalo del microprocesador (o bien, alinee las muescas del microprocesador con las indicaciones del zócalo) e inserte con cuidado éste en su posición.

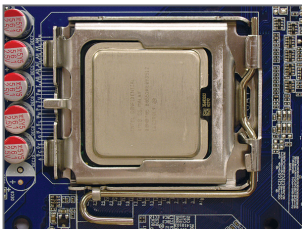

Paso 5:
Cuando el microprocesador esté correctamente insertado, vuelva a colocar la placa de carga y empuje la palanca metálica del zócalo del microprocesador hacia atrás hasta que recupere su posición de bloqueo.

1-3-2 Instalación del disipador del microprocesador

Siga los pasos que se indican a continuación para instalar correctamente el disipador del microprocesador en la placa base. (El siguiente procedimiento utiliza el disipador encapsulado de Intel® como ejemplo.)

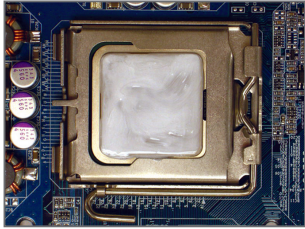

Paso 1:
Aplique una capa fina y uniforme de compuesto térmico en la superficie del microprocesador instalado.

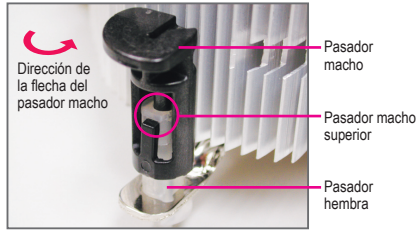

Paso 2:
Antes de instalar el disipador, tenga en cuenta la dirección de la flecha  del pasador macho. (Para retirar el disipador, gire el pasador siguiendo la dirección de la flecha. Gírelo en sentido contrario para instalar el disipador.)

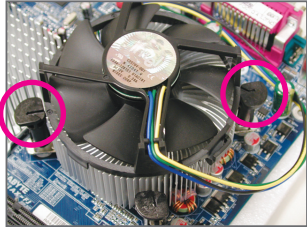

Paso 3:
Coloque el disipador encima del microprocesador alineando los cuatro pasadores con sus orificios correspondientes que se encuentran en la placa base. Presione los pasadores hacia abajo diagonalmente.

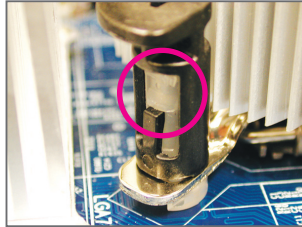

Paso 4:
Escuchará un “clic” cuando empuje hacia abajo cada uno de los pasadores. Asegúrese de que los pasadores macho y hembra están firmemente unidos. (Consulte el manual de instalación del disipador del microprocesador para obtener instrucciones sobre el modo de instalar el disipador.)

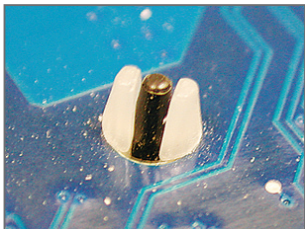

Paso 5:
Después de la instalación, compruebe la parte posterior de la placa base. Si el pasador está insertado como se indica en la figura anterior, la instalación habrá terminado.

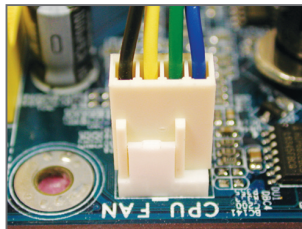

Paso 6:
Por último, acople el conector de alimentación del disipador del microprocesador en la base de conexiones del ventilador del microprocesador (CPU_FAN) que se encuentra en la placa base.



Extreme las precauciones cuando retire el disipador del microprocesador porque el compuesto o la cinta térmica que queda entre dicho disipador y el microprocesador se puede adherir a éste. Si retira de forma inadecuada el disipador del microprocesador, éste puede resultar dañado.

1-4 Instalación de la memoria



Lea las siguientes instrucciones antes de instalar la memoria:

- Asegúrese de que la placa base es compatible con la memoria. Es recomendable utilizar una memoria de la misma capacidad, marca, velocidad y procesadores. (Visite el sitio Web de GIGABYTE para conocer las velocidades de memoria y los módulos de memoria admitidos más recientes.)
- Apague siempre el equipo y desenchufe el cable de alimentación de la toma de corriente eléctrica antes de instalar la memoria para evitar daños en el hardware.
- Los módulos de memoria tienen un diseño inequívoco y sencillo. Un módulo de memoria se puede instalar sólo en una posición. Si no puede insertar la memoria, cambie el sentido de colocación.

1-4-1 Configuración de memoria de canal dual

Esta placa base proporciona dos zócalos de memoria DDR3 y admite la Tecnología de canal dual. Una vez instalada la memoria, la BIOS detectará automáticamente las especificaciones y capacidad de la misma. Si habilita el modo de memoria de canal dual, el ancho de banda de memoria original se duplicará.

Los dos zócalos de memoria DDR3 se dividen en dos canales y cada uno de ellos tiene un zócalo de memoria según se indica a continuación:

- ▶ Canal 0: DDR3_1
- ▶ Canal 1: DDR3_2

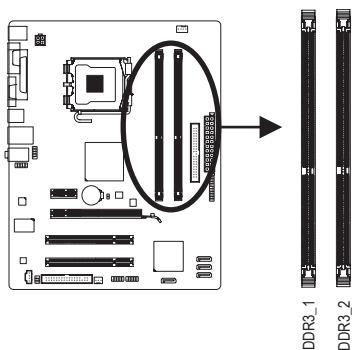

Debido a las limitaciones del conjunto de chips, lea las siguientes instrucciones antes de instalar la memoria en el modo de canal dual.

1. El modo de canal dual no se puede habilitar si solamente se instala un módulo de memoria DDR3.
2. Cuando se habilita el modo de canal dual con dos módulos de memoria, es recomendable utilizar una memoria de la misma capacidad, marca, velocidad, así como los mismos chips.

1-4-2 Instalación de un módulo de memoria



Antes de instalar un módulo de memoria y para evitar dañarlo, asegúrese de apagar el equipo y de desenchufar del cable de alimentación de la toma de corriente eléctrica.

Los módulos DIMM DDR3 y DDR3 no son compatibles con los módulos DIMM DDR. Asegúrese de instalar módulos DIMM DDR3 en esta placa base.

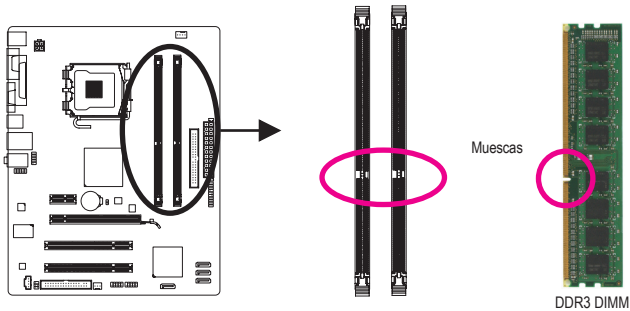

Un módulo de memoria DDR3 tiene una muesca, de forma que solamente puede encajarse en una posición. Siga los pasos que se indican a continuación para instalar correctamente los módulos de memoria en sus zócalos.

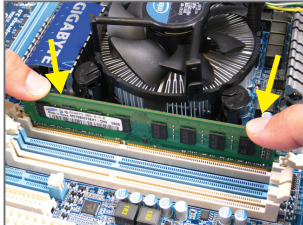

Paso 1:

Tenga en cuenta la orientación del módulo de memoria. Despliegue los broches de sujeción situados en ambos extremos del zócalo de memoria. Coloque el módulo de memoria en el zócalo. Tal y como se indica en la imagen de la izquierda, coloque los dedos en la parte superior del borde de la memoria, presiónela hacia abajo e insértela verticalmente en su zócalo.

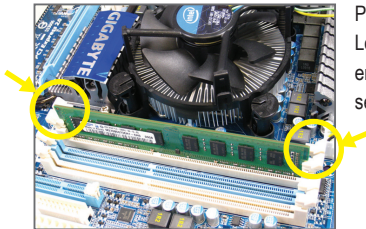

Paso 2:

Los broches situados en ambos extremos del zócalo se ajustarán en su lugar cuando el módulo de memoria se inserte de forma segura.

1-5 Instalación de una tarjeta de expansión



Lea las siguientes instrucciones antes de instalar una tarjeta de expansión:

- Asegúrese de que la placa base es compatible con la tarjeta de expansión. Lea atentamente el manual incluido con la tarjeta de expansión.
- Apague siempre el equipo y desenchufe el cable de alimentación de la toma de corriente eléctrica antes de instalar una tarjeta de expansión para evitar daños en el hardware.

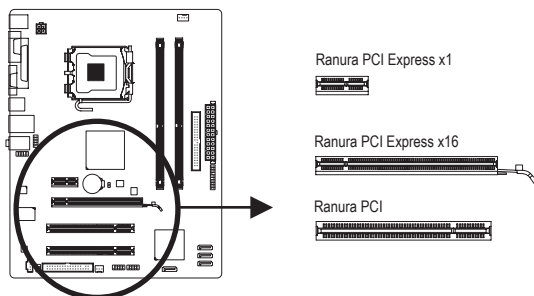

Siga los pasos que se indican a continuación para instalar correctamente la tarjeta de expansión en la ranura de expansión.

1. Identifique una ranura de expansión compatible con la tarjeta. Quite la tapa metálica de la ranura del panel posterior del chasis.
2. Alinee la tarjeta con la ranura y presione hacia abajo aquélla hasta que esté completamente asentada en la ranura.
3. Asegúrese de que los contactos metálicos de la tarjeta están completamente insertados en la ranura.
4. Fije el soporte metálico de la tarjeta al panel posterior del chasis con un tornillo.
5. Después de instalar todas las tarjetas de expansión, vuelva a colocar las tapas del chasis.
6. Encienda el equipo. Si es necesario, vaya a la configuración de la BIOS para realizar los cambios que estime oportuno en la configuración de las tarjetas de expansión.
7. Instale el controlador proporcionado con la tarjeta de expansión en el sistema operativo.

Ejemplo: instalar y quitar una tarjeta gráfica PCI Express:



- Instalar una tarjeta gráfica:
Apriete hacia abajo con cuidado el borde superior de la tarjeta hasta que ésta quede completamente insertada en la ranura de la tarjeta PCI. Asegúrese de que la tarjeta quede bien asegurada en la ranura y no se mueve.



- Quitar la tarjeta:
Con cuidado, presione la palanca hacia atrás en la ranura y levante la tarjeta de la ranura en ángulo recto.

1-6 Conectores del panel posterior

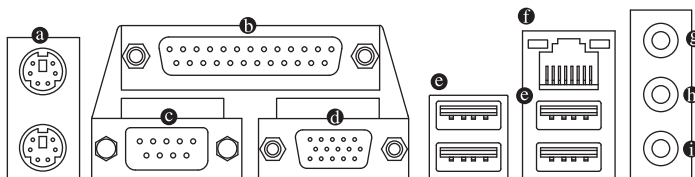

a Puerto para de teclado y ratón PS/2

Utilice el puerto situado en la parte superior (verde) para conectar un ratón PS/2 y el puerto situado en la parte inferior (morado) para conectar un teclado PS/2.

b Puerto paralelo

Utilice el puerto paralelo para conectar dispositivos como una impresora, un escáner, etc. El puerto paralelo también se denomina puerto de impresora.

c Puerto serie

Utilice el puerto serie para conectar dispositivos como un ratón, un módem y otros periféricos.

d Puerto D-Sub

El puerto D-Sub admite un conector D-Sub de 15 contactos. Conecte un monitor que admita conexión D-Sub a este puerto.

e Puerto USB 2.0/1.1

El puerto USB admite la especificación USB 2.0/1.1. Utilice este puerto para dispositivos USB, como por ejemplo un teclado y ratón USB, una impresora USB, una unidad flash USB, etc.

f Puerto LAN RJ-45

El puerto LAN Ethernet de Gigabit proporciona conexión a Internet a una tasa de datos de hasta 1 Gbps. A continuación se describen los estados de los indicadores LED del puerto LAN.

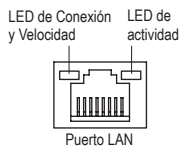

LED de conexión y velocidad:

Estado	Descripción
Naranja	Tasa de datos de 1 Gbps
Verde	Tasa de datos de 100 Mbps
Apagado	Tasa de datos de 10 Mbps

LED de actividad:

Estado	Descripción
Intermitente	Transmisión o recepción de datos en curso
Apagado	No hay transmisión ni recepción de datos

g Conector de entrada de línea (Azul)

Es el conector de entrada de línea predeterminado. Utilice este conector de audio para dispositivos de entrada de línea, como por ejemplo una unidad óptica o unos auriculares, etc.

h Conector de salida de línea (Verde)

Es el conector de salida de línea predeterminado. Utilice este conector de audio para auriculares o altavoces de 2 canales. Este conector puede ser utilizado para conectar altavoces frontales en una configuración de audio 4/5.1.

i Conector de entrada de micrófono (Rosa)

Es el conector de entrada de micrófono predeterminado. Los micrófonos deben estar enchufados a este conector.



Para configurar el audio de 7.1 canales, es necesario conectar el puerto de audio HD estándar a través del panel frontal y habilitar la función de audio multicanal a través del controlador de audio. Consulte las instrucciones sobre la configuración de un sistema de audio de 2/4/5.1/7.1 canales en el capítulo 5, "Configuración de audio de 2/4/5.1/7.1 canales".



- Cuando retire el cable enchufado a un conector del panel posterior, quítelo primero del dispositivo y, a continuación, de la placa base.
- Cuando desenchufe el cable, tire de él en línea recta desde el conector. No lo balancee de lado a lado para evitar cortocircuitos en el interior del conector del cable.

1-7 Conectores internos

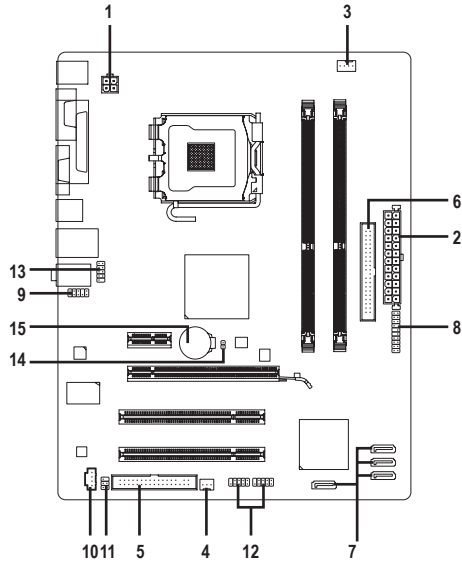

1) ATX_12V	9) F_AUDIO
2) ATX	10) CD_IN
3) CPU_FAN	11) SPDIF_IO
4) SYS_FAN	12) F_USB1/F_USB2
5) FDD	13) COMB
6) IDE	14) CLR_CMOS
7) SATA2_0/1/2/3	15) BATTERY
8) F_PANEL	



Lea las siguientes instrucciones antes de conectar dispositivos externos:

- En primer lugar, asegúrese de que los dispositivos son compatibles con los conectores a los que desea enchufarlos.
- Antes de instalar los dispositivos, asegúrese de apagarlos y desconecte también su PC. Desenchufe el cable de alimentación de la toma de corriente eléctrica para evitar daños en los dispositivos.
- Después de instalar el dispositivo y antes de encender el equipo, asegúrese de que el cable de aquél se ha enchufado perfectamente al conector de la placa base.

1/2) ATX_12V/ATX (Conector de Alimentación de 12V 2x2 y Conector de Alimentación Principal 2x12)

Mediante el conector de alimentación, la fuente de alimentación puede suministrar suficiente energía estable a todos los componentes de la placa base. Antes de enchufar el conector de alimentación, asegúrese de que la fuente de alimentación está apagada y que todos los dispositivos están correctamente instalados. El conector de alimentación posee un diseño inequívoco y sencillo. Enchufe el cable de la fuente de alimentación al conector de alimentación en la posición correcta. El conector de alimentación de 12V suministra corriente principalmente al microprocesador. Si el conector de alimentación de 12V no está enchufado, el equipo no se iniciará.



Para cumplir los requisitos de expansión, se recomienda utilizar una fuente de alimentación que pueda soportar el elevado consumo de energía (500W como mínimo). Si utiliza una fuente de alimentación que no ofrezca la energía necesaria, el sistema será inestable o no se podrá arrancar.

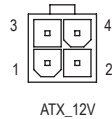
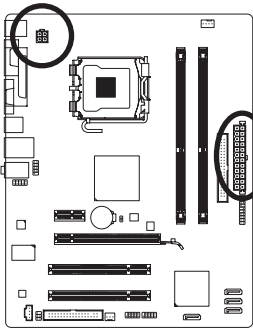

ATX_12V:

Contacto	Definición
1	TIERRA
2	TIERRA
3	+12V
4	+12V

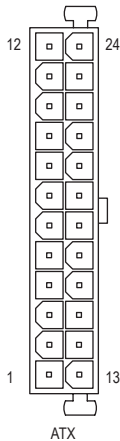

ATX

Contacto	Definición	Contacto	Definición
1	3,3V	13	3,3V
2	3,3V	14	-12V
3	TIERRA	15	TIERRA
4	+5V	16	PS_ON (Encendido y Apagado blando)
5	TIERRA	17	TIERRA
6	+5V	18	TIERRA
7	TIERRA	19	TIERRA
8	Buena alimentación	20	-5V
9	5VSB (+5V en espera)	21	+5V
10	+12V	22	+5V
11	+12V (Sólo para ATX de 2x12 contactos)	23	+5V (Sólo para ATX de 2x12 contactos)
12	3,3V (Sólo para ATX de 2x12 contactos)	24	TIERRA (Sólo para ATX de 2x12 contactos)

3/4) CPU_FAN/SYS_FAN (Bases de conexiones para los ventiladores)

La placa base tiene una base de conexiones de 4 contactos para los ventiladores del microprocesador (CPU_FAN) y una base de conexiones de 3 contactos para el ventilador del sistema (SYS_FAN). La mayoría de las bases de conexiones de ventilador tienen un diseño de inserción inequívoco y sencillo. Al conectar el cable de un ventilador, asegúrese de conectarlo en la orientación correcta (el cable del conector negro es el cable de toma de tierra). La placa base admite el control de la velocidad del ventilador del microprocesador, lo que requiere el uso de un ventilador de microprocesador con un diseño para tal funcionalidad. Para conseguir una disipación de calor óptima, es recomendable instalar un ventilador de sistema dentro del chasis.

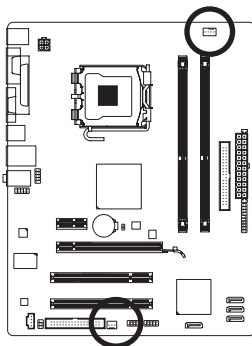

CPU_FAN:

Contacto	Definición
1	TIERRA
2	+12V
3	Detección
4	Control de velocidad

SYS_FAN:

Contacto	Definición
1	TIERRA
2	+12V
3	Detección



- Asegúrese de enchufar los cables de los ventiladores a las bases de conexiones de éstos para evitar que el microprocesador y el sistema se sobrecalienten. El sobrecalentamiento puede provocar daños en el microprocesador y asimismo el sistema se puede bloquear.
- Estas bases de conexiones para ventilador no son bloques de puentes de configuración. No coloque un puente en las bases de conexiones.

5) FDD (Conector de unidad de disquete)

Este conector se utiliza para enchufar una unidad de disquete. Los tipos de unidades de disquete admitidos son los siguientes: 360 KB, 720 KB, 1,2 MB, 1,44 MB y 2,88 MB. Antes de conectar una unidad de disquete, asegúrese de identificar el contacto 1 del conector y el cable de dicha unidad. El contacto 1 del cable normalmente se designa mediante una raya de color diferente. Para adquirir el cable de la unidad de disquete opcional, póngase en contacto con el distribuidor local.

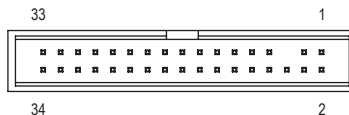
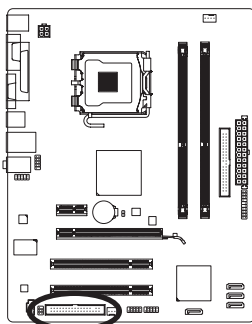

6) IDE (Conector IDE)

El conector IDE admite hasta dos dispositivos IDE, como por ejemplo unidades de disco duro y unidades ópticas. Antes de conectar el cable IDE, localice la muesca de identificación inequívoca que se encuentra en el conector. Si desea conectar dos dispositivos IDE, recuerde establecer los puentes y el cableado conforme a la función de dichos dispositivos (maestro o esclavo, por ejemplo). (Para obtener más información sobre el establecimiento de las configuraciones maestro y esclavo para los dispositivos IDE, lea las instrucciones de los fabricantes de los dispositivos.)

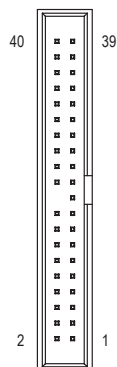
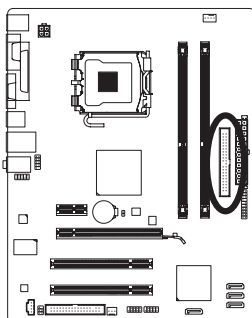

7) SATA2_0/1/2/3 (Conectores SATA de 3Gb/s)

Los conectores SATA cumplen la norma SATA de 3Gb/s y son compatibles con la norma SATA de 1,5Gb/s. Cada conector SATA admite un solo dispositivo SATA.

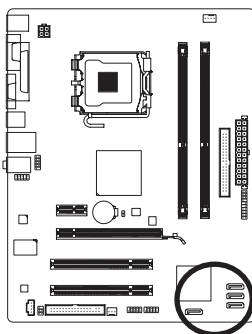

Contacto	Definición
1	TIERRA
2	TXN
3	TXN
4	TIERRA
5	RXN
6	RXP
7	TIERRA

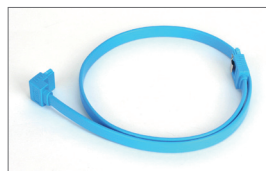

Conecte el extremo con forma de L del cable SATA a la unidad de disco duro SATA.

8) F_PANEL (Base de conexiones del panel frontal)

Conecte el conmutador de alimentación, el interruptor de reinicio, el altavoz y el indicador del estado del sistema del panel frontal del chasis a esta base de conexiones conforme a las asignaciones de contactos que se muestra a continuación. Observe los contactos positivo y negativo antes de enchufar los cables.

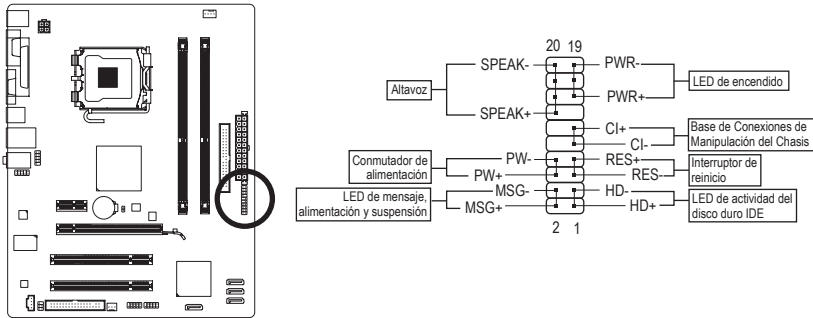

- **MSG/PWR** (LED de mensaje, Alimentación y Suspensión):

Estado del sistema	LED
S0	Encendido
S1	Intermitente
S3/S4/S5	Apagado

Se conecta al indicador de estado de alimentación en el panel frontal del chasis. El LED se enciende cuando el sistema está en funcionamiento. El LED parpadea cuando el sistema se encuentra en el estado de suspensión S1. El LED se apaga cuando el sistema se encuentra en el estado de suspensión S3/S4 o apagado (S5).

- **PW** (Conmutador de alimentación):

Se conecta al conmutador de alimentación en el panel frontal del chasis. Puede configurar la forma de apagar el sistema mediante el conmutador de alimentación (consulte el capítulo 2, "Configuración de la BIOS", "Configuración de la administración de energía", para obtener más información).

- **SPEAK** (Altavoz):

Se conecta al altavoz en el panel frontal del chasis. El sistema notifica su estado de puesta en marcha emitiendo un código basado en pitidos. Un breve y único pitido indica que no se ha detectado ningún problema en la puesta en marcha del sistema. Si se detecta un problema, la BIOS puede emitir diferentes patrones de pitidos para indicarlo. Consulte el capítulo 5, "Solución de problemas", para obtener información sobre los códigos basados en pitidos.

- **HD** (LED de actividad de la unidad del disco duro IDE):

Se conecta al LED de actividad de la unidad de disco duro en el panel frontal del chasis. El LED se enciende cuando la unidad de disco duro lee o escribe datos.

- **RES** (Interruptor de Reinicio):

Se conecta al interruptor de reinicio en el panel frontal del chasis. Presione el interruptor de reinicio para reiniciar el equipo si éste se bloquea y no puede reiniciarse.

- **CI** (Base de Conexiones de Manipulación del Chasis):

Se conecta al conmutador o sensor de manipulación del chasis que se encuentra en el propio chasis mediante el que se puede detectar si la tapa de éste se ha quitado. Esta función requiere un chasis con un conmutador o sensor de manipulación del chasis.



El diseño del panel frontal depende del chasis. Un módulo de panel frontal está compuesto principalmente de un conmutador de alimentación, un interruptor alimentación, un LED de alimentación, un LED de actividad de la unidad de disco duro, un altavoz, etc. Cuando conecte el módulo del panel frontal del chasis a esta base de conexiones, asegúrese de que las asignaciones de los hilos y de los contactos coinciden perfectamente.

9) F_AUDIO (Base de conexiones de audio del panel frontal)

La base de conexiones del panel frontal de audio admite audio de alta definición de Intel (HD) y audio AC'97. Puede conectar el módulo de audio del panel frontal del chasis a esta base de conexiones. Asegúrese de que las asignaciones de los hilos del conector del módulo coinciden con las asignaciones de los contactos de la base de conexiones de la placa base. Si conecta incorrectamente el conector del módulo y la base de conexiones de la placa base, el dispositivo no funcionará e incluso puede resultar dañado.

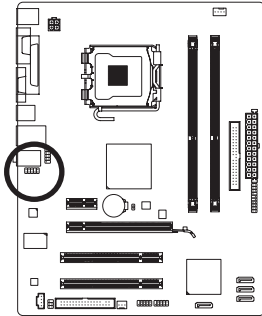

Para audio del panel frontal HD:

Contacto	Definición
1	MIC2_L
2	TIERRA
3	MIC2_R
4	-ACZ_DET
5	LINE2_R
6	TIERRA
7	AUDIOF_JD
8	Sin contacto
9	LINE2_L
10	TIERRA

Para audio del panel frontal AC'97:

Contacto	Definición
1	MIC
2	TIERRA
3	Alim. MIC
4	SC
5	Salida de línea (D)
6	SC
7	SC
8	Sin contacto
9	Salida de línea (I)
10	SC



- La base de conexiones de audio del panel frontal admite audio de alta definición de forma predeterminada. Si el chasis proporciona un módulo de audio de panel frontal AC'97, consulte las instrucciones sobre cómo activar la funcionalidad AC'97 a través del software de audio en el capítulo 5, "Configuración de audio de 2/4/5.1/7.1 canales".
- Las señales de audio estarán presentes en las conexiones de audio de los paneles frontal y posterior simultáneamente. Si desea desactivar el audio del panel posterior (solamente disponible cuando se usa un módulo de audio de panel frontal HD), consulte la sección "Configuración de audio de 2/4/5.1/7.1 canales" en el capítulo 5.
- Algunos chasis proporcionan un módulo de audio de panel frontal con conectores independientes en cada cable en lugar de un solo enchufe. Para obtener información sobre la conexión del módulo de audio del panel frontal que tiene diferentes asignaciones de hilos, póngase en contacto con el fabricante del chasis.

10) CD_IN (Conector de entrada de CD)

Puede conectar el cable de audio incluido con la unidad óptica a la base de conexiones.

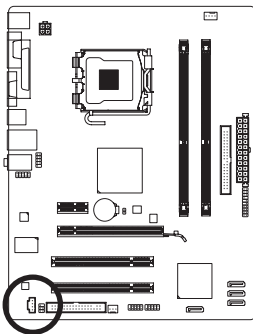

Contacto	Definición
1	CD-L
2	TIERRA
3	TIERRA
4	CD-R

11) SPDIF_IO (Base de conexiones de entrada/salida S/PDIF)

Esta base de conexiones admite entrada y salida S/PDIF digital. Mediante un cable de entrada y salida S/PDIF opcional, esta base de conexiones se puede conectar a un dispositivo de audio que admita salida de audio digital y un sistema de audio que admita entrada de audio digital. Para adquirir el cable de entrada y salida S/PDIF opcional, póngase en contacto con su distribuidor local.

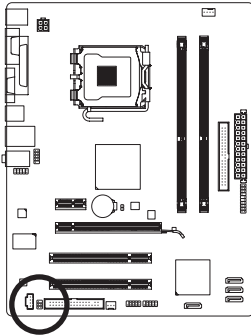

Contacto	Definición
1	Alimentación
2	Sin contacto
3	SPDIF
4	SPDIFI
5	TIERRA
6	TIERRA

12) F_USB1/F_USB2 (Bases de conexiones USB)

Las bases de conexiones cumplen la especificación USB 2.0/1.1. Cada base de conexiones USB puede proporcionar dos puertos USB a través de un soporte USB opcional. Para adquirir el soporte USB opcional, póngase en contacto con el distribuidor local.

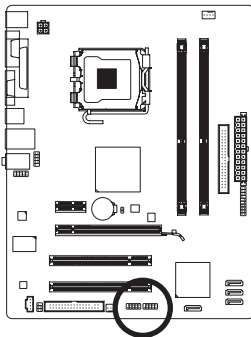

Contacto	Definición
1	Alimentación (5V)
2	Alimentación (5V)
3	USB DX-
4	USB DY-
5	USB DX+
6	USB DY+
7	TIERRA
8	TIERRA
9	Sin contacto
10	SC



- No enchufe el cable del soporte IEEE 1394 (2x5 contactos) a la base de conexiones USB.
- Antes de instalar el soporte USB y para evitar dañarlo, asegúrese de apagar el equipo y de desenchufar el cable de alimentación de la toma de corriente eléctrica.

13) COMB (Base de conexiones de puerto serie)

El conector COM puede proporcionar un puerto serie a través de un cable de puerto COM opcional. Para adquirir el cable de puerto COM opcional, póngase en contacto con el distribuidor local.

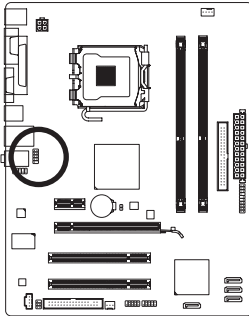

Contacto	Definición
1	NDCD-
2	NSIN
3	NSOUT
4	NDTR-
5	TIERRA
6	NDSR-
7	NRTS-
8	NRTS-
9	NRI-
10	Sin contacto

14) CLR_CMOS (Puente para borrar la memoria CMOS)

Utilice este puente para borrar los valores de la memoria CMOS (por ejemplo, la información de la fecha y la configuración de la BIOS) y restablecer los valores predeterminados de fábrica de dichos valores. Para borrar los valores de la memoria CMOS, coloque un puente en los dos contactos para cortocircuitarlos temporalmente o utilice un objeto metálico como un destornillador para tocar dichos contactos durante unos segundos.

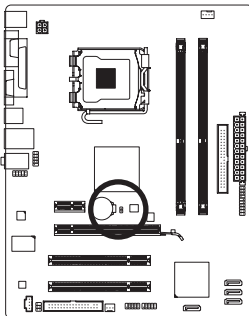

 Abiertos: normal

 Cerrado: borrar los valores de la memoria CMOS



- Apague siempre el equipo y desenchufe el cable de alimentación de la toma de corriente eléctrica antes de borrar los valores de la memoria CMOS.
- Después de borrar los valores de la memoria CMOS y antes de encender el equipo, asegúrese de quitar el puente entre los dos contactos. Si no sigue estas instrucciones, la placa base puede resultar dañada.
- Después de reiniciar el sistema, vaya a la configuración de la BIOS para cargar los valores predeterminados de fábrica (seleccione **Load Optimized Defaults**) o defina manualmente dicha configuración (consulte el capítulo 2, "Configuración de la BIOS", para obtener información sobre la configuración de la BIOS).

15) BATTERY

La pila proporciona energía para conservar determinados valores en la memoria CMOS cuando el sistema está apagado, como por ejemplo las configuraciones de la BIOS y la información de la fecha y la hora. Reemplace la pila cuando su voltaje caiga a un nivel bajo o los valores de la memoria CMOS no sean precisos o puedan perderse.

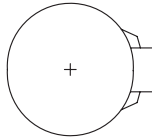
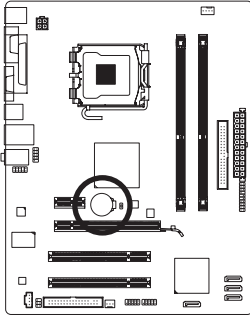

Puede borrar los valores de la memoria CMOS quitando la pila:

1. Apague el equipo y desenchufe el cable de alimentación.
2. Retire con cuidado la pila de su soporte y espere un minuto. (O bien, utilice un objeto metálico como puede ser un destornillador para tocar los terminales positivo y negativo del soporte de la pila cortocircuitándolos durante 5 segundos.)
3. Reemplace la pila.
4. Enchufe el cable de alimentación y reinicie el sistema.



- Apague siempre el equipo y desenchufe el cable de alimentación antes de reemplazar la pila.
- Reemplace la pila por otra equivalente. Hay peligro de explosión si la pila se reemplaza por otra de un modelo incorrecto.
- Póngase en contacto con el lugar de compra o con el distribuidor local si no puede reemplazar la pila por sí mismo o no está seguro del modelo de la misma.
- Cuando instale la pila, tenga en cuenta la orientación de los polos positivo (+) y negativo (-) de la misma (el polo positivo debe estar hacia arriba).
- Manipule las pilas usadas conforme a la normativa medioambiental local.

