

GIGABYTE™

M2432

USER'S MANUAL

• 한국어
V1.0



* Images Used for Reference Only

기가바이트 노트북을 구매 하신 것을 축하 합니다.

이 설명서는 당신이 당신의 노트북을 시작하는 것을 도울 것입니다. 좀더 자세한 정보는 기가바이트 웹사이트 www.gigabyte.com. 를 방문하십시오. 모든 스펙은 선적시의 구성 장치이며 어떤 서문이나 사전 통지 없이 바뀔 수 있습니다.

1 제공된 아이템 확인

AC 아답터

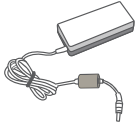

파워코드



배터리 팩

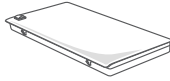

드라이버 CD

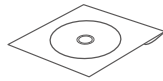

사용자 설명서



글로벌 워런티

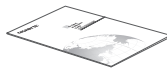

핸디백

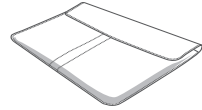

*문서에 그림은 실제 모델과 다를 수 도 있습니다.

2 기가바이트 노트북 처음으로 사용하기

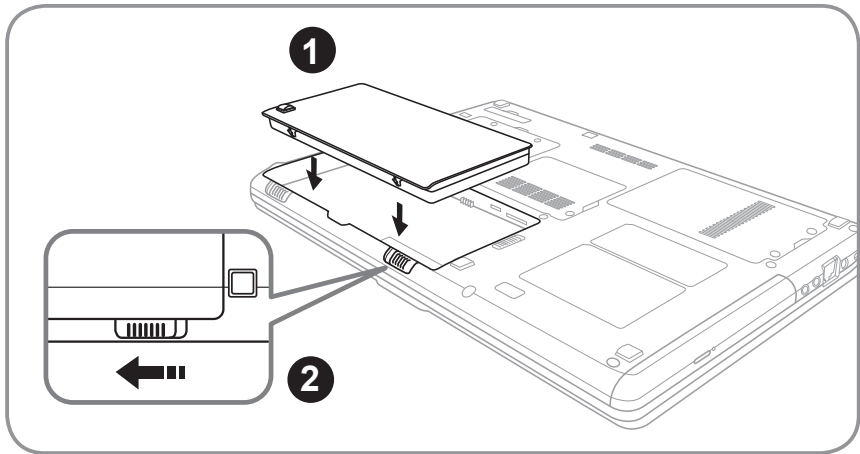

배터리 연결시 다음과 같은 설명을 참고 하십시오:

- 1 배터리 팩을 배터리 삽입구로 넣으십시오.
- 2 스위치를 잠금 위치까지 미는 것을 기억 하십시오.

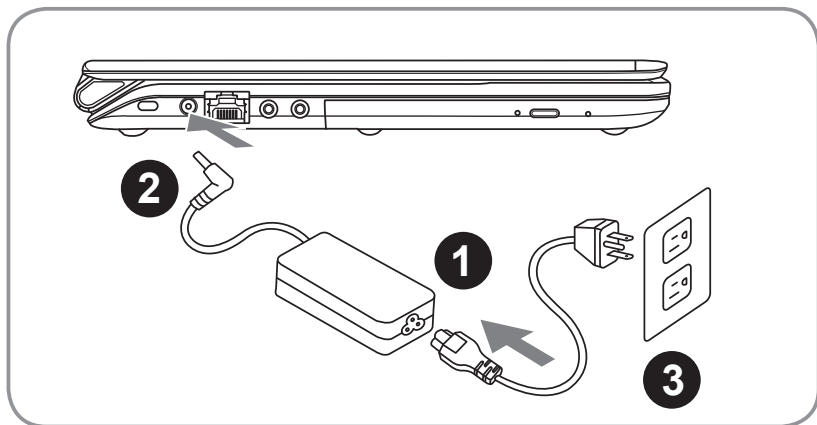

- 1 파워코드를 AC 아답터에 연결 하십시오.
- 2 AC 아답터를 노트북 오른쪽의 DC-In Jack 에 연결 하십시오.
- 3 파워코드를 파워 아울렛에 연결 하십시오.

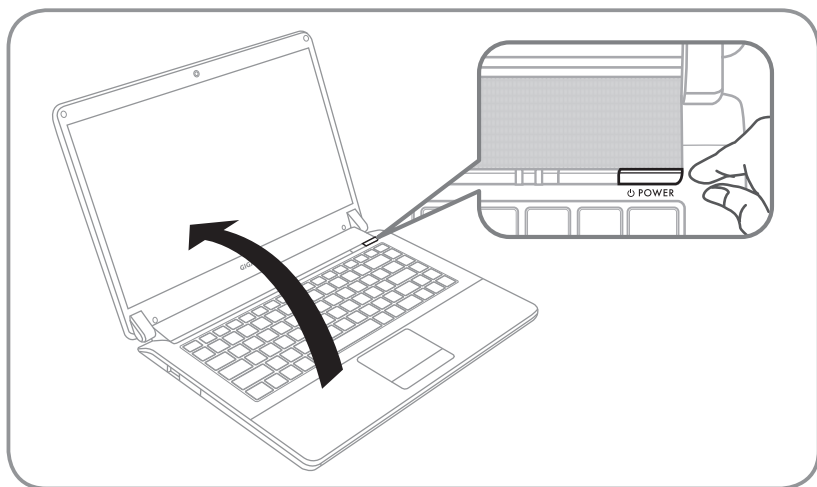

전원켜기

M2432을 최초로 켜실 때, 운영체제가 다 설치 될 때까지 전원을 끄지 마십시오. 윈도우 셋업이 마칠 때까지 오디오 기능이 작동하지 않을 수 있습니다.

노트북을 처음으로 부팅 하기

당신의 환경설정에 따라 마이크로 윈도우 부트 스크린은 당신이 처음 노트북을 시작할 시 의 처음 스크린이 될 것 입니다. 당신의 개인 정보를 마지기 위해 스크린상의 지시를 따르십시오 .

3 기가바이트 노트북 투어

정면도

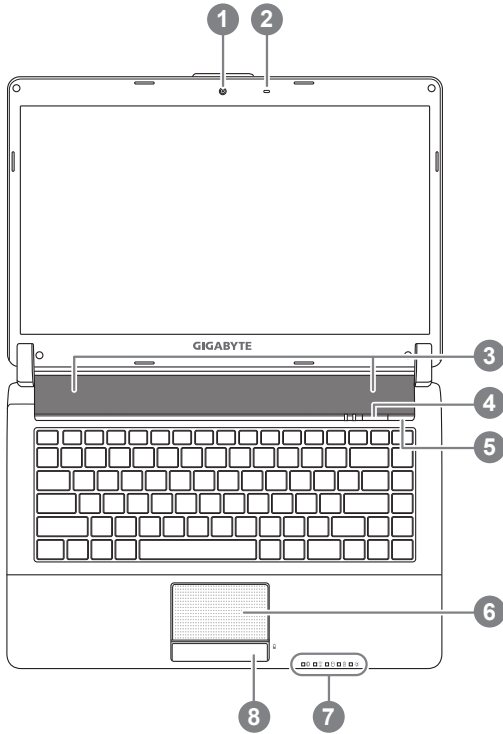

- 1 웹캠
- 2 마이크로폰
- 3 스피커
- 4 스마트 버튼 ❶
- 5 전원 버튼
- 6 터치패드
- 7 LED 표시등 ❷
- 8 배터리 표시등 버튼 ❸

- ❶ 스마트 매니저 기능 요청 하기
 •스마트 셋업:
 상태 시 "Smart+" 버튼을 눌러 스마트 셋업 메뉴로 들어 가십시오. 당신은 스마트 메뉴 안의 BIOS 셋업 유틸리티 시스템 복원을 선택 하실 수 있습니다.
 •스마트 매니저 가 윈도우 모드 안에 있을 경우 "Smart+" 버튼을 눌러 스마트 매니저를 시작 하십시오.
- ❷ ※ 블루투스 상태등
 ㉞ 무선 랜 상태등
 ㉟ 무선 랜 상태등
 ㉚ 배터리 상태등
- ❸ 전원 상태등
- ❹ 남은 배터리 전원을 확인 하기 위하여.
 터치패드의 오른쪽 버튼을 누르십시오.

좌측면도

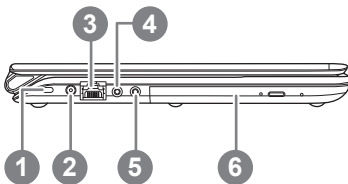

- 1 킹스턴 락
- 2 DC-In 잭
- 3 에터넷 잭
- 4 헤드폰 잭
- 5 마이크로폰 잭
- 6 광학 디스크 드라이브

우측 면도

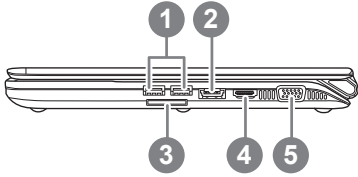

- 1 USB 포트
- 2 HDMI 포트
- 3 eSATA/USB 콤보 포트^④
- 4 멀티 카드 리더
- 5 외부 디스플레이 포트

④ Support Secure Digital (SD), Multi Media Card (MMC), Memory Stick (MS), Memory Stick PRO (MS PRO) Card.

바닥면도

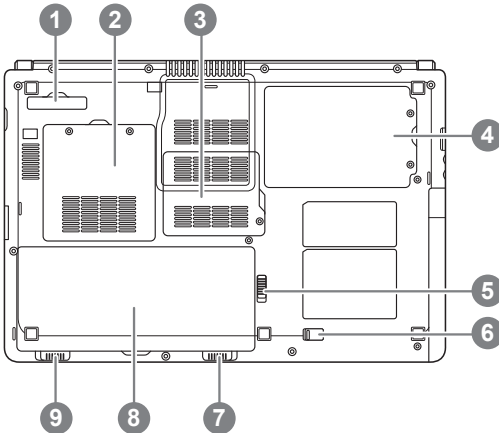

- 1 도킹 포트(선택 사항)
- 2 메모리 삽입구
- 3 통신 삽입구
- 4 하드 디스크 삽입구
- 5 광학 디스크 드라이브 잠금
- 6 광학 디스크 드라이브
- 7 배터리 잠금
- 8 배터리 삽입구
- 9 배터리 해제 걸쇠

단축키

이 컴퓨터는 핫키 또는 조합 키 기능을 채택 하여 화면 밝기 그리고 음성 출력과 같은 대부분의 컴퓨터 제어에 접근 합니다. 핫키를 활성화 하기 위하여, 조합의 다른 키를 누르기 전에 <Fn> 키를 누르고 계십시오.

단축키	기능	묘사
Fn+F1 	수면	컴퓨터를 수면 모드로 합니다.
Fn+F2 	무선 랜	무선 랜 기능을 활성/비활성화 합니다.
Fn+F3 	밝기 감소	스크린의 밝기를 감소 시킵니다.
Fn+F4 	밝기 증가	스크린의 밝기를 증가 시킵니다.
Fn+F5 	디스플레이 토글	디스플레이 스크린, 외장 모니터(만약 연결 시) 그리고 두 개 모두의 디스플레이 출력을 전환합니다.
Fn+F6 	터치 패드 토글	내부 터치 패드를 켜거나 끕니다.
Fn+F7 	스피커 토글	스피커를 켜거나 끕니다.
Fn+F8 	소리 감소	소리를 감소 시킵니다.
Fn+F9 	소리 증가	소리를 증가 시킵니다.
Fn+F10	N/A	이 모델에는 이 기능이 없습니다.
Fn+F11 	블루투스	블루투스 기능을 활성/비활성화 한다.
Fn+F12 	웹캠	웹캠을 켜거나 끕니다.
Fn+Esc	ODD 뺄	ODD 빼기
Fn+~	스크린 디스플레이 토글	스크린 디스플레이 켜기 그리고 끄기
Fn +    		
	재생	미디어 재생 제어 (선택 사항)

4 기가바이트 소프트웨어 어플리케이션

● 기가바이트 스마트 매니저:

만약 당신이 구매한 기가바이트 노트북이 내장된 운영체제가 포함된 것을 사셨다면, 당신은 바탕화면의 빨리 가기 아이콘을 더블 클릭 함으로서 기가바이트 스마트 매니저를 활성화 할 수 있습니다. 기가바이트 스마트 매니저는 아이콘을 기본적으로 한 제어 인터 페이스로서 기본적으로 사용자의 기가바이트 시스템 셋업의 쉬운 접근을 제공하는 기가바이트 독자 유틸리티 입니다. 기가바이트 스마트 매니저의 인터페이스, 아이콘, 유틸리티 그리고 소프트웨어 버전은 당신이 구매한 버전에 따라 다를 수 있습니다. 실질 구매한 버전에 따라 기가바이트 스마트 매니저를 운용하십시오.

● 기가바이트 스마트 스위치:



기가바이트 스마트 스위치는 사용자로 하여금 윈도우7시스템을 64비트 혹은 32비트로 전환을 할 수 있게 하는 유틸리티 입니다. 스마트 스위치는 바탕화면으로부터 접근이 가능 합니다. (아이콘을 보십시오)



Smart Switch

당신은 스마트 스위치를 윈도우 가젯으로 접근이 가능 합니다. (아이콘을 보십시오)

현재 핸들의 위치는 현재 모드를 보여 줍니다. 그리고 이것을 내림으로서 다른 모드로 전환 가능한 도구의 기능을 합니다. 따르는 대화상자는 아이콘이 두 모드 사이의 토글로 클릭 될 때 보여 집니다.

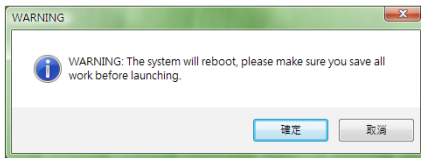

시스템은 이것이 진행되기 전에 당신의 작업에 관한 모든 것을 저장할 것을 요청 할 것입니다. 시스템은 제 부팅 될 것이며 당신이 전 단계에 선택한 모드로 변환 될 것입니다.

④ 팁

64비트와 32비트 운영체제는 각각 다른 파티션에 설치 됩니다. 파일과 프로그램은 각각 따로 저장 됩니다.

● GIGABYTE Smart Recovery

ⓘ 경고

기가바이트 스마트 복원을 운용 하기 위하여 다음과 같은 설명을 참고 하십시오. (64비트 혹은 32비트 운영 체제 하에)

1. 두 선택 사항이 스마트 복원으로 들어 갈 때 보일 것입니다.



2. 두 64비트 그리고 3비트 시스템은 “시작”버튼을 누를 때 공장도 상태로 복원 될 것입니다.

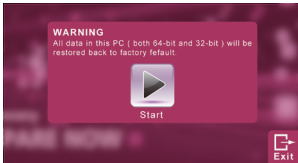

3. 당신은 “고급 옵션”을 통해 64비트 혹은 32비트를 공장도 상태로 복원가능 합니다. (고급옵션을 누르신 후 보조메뉴에서 선택 하십시오.)



4. “나감” 버튼을 눌러 스마트 복원을 정지 하기

● GIGABYTE Smart Setup

모드 시에 스마트 버튼을 눌러 스마트 셋업 메뉴로 들어 가십시오. 당신은 BIOS셋업 유틸리티, 시스템 복원, 그리고 다른 기능을 이 셋업 메뉴에서 선택 할 수 있습니다.

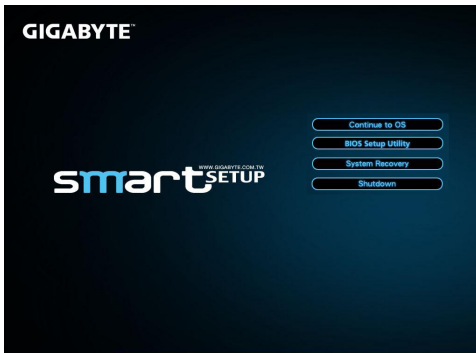

“ 운영체제로 계속 ” 버튼을 눌러 운영체제로 들어 가십시오.

Continue to OS

“ BIOS 셋업 유틸리티 ” 버튼을 눌러 BIOS 셋업 유틸리티로 들어 가십시오.

BIOS Setup Utility

“ 시스템 복원 ” 버튼을 눌러 기가바이트 익스프레스 복원으로 들어 가십시오

System Recovery

“ 종료 ” 버튼을 눌러 시스템을 종료 하십시오

Shutdown

5 스펙 및 추가 사항

SKU Type	M2432
CPU	2 nd Generation Intel® Core™ Processor
Operation System	Microsoft® Windows® 7 Compliant
LCD	14" 16:9 Full HD Ready LCD Panel, 1366x768, with LED back-light
System Memory	DDRIII SO-DIMM 2 slots (Max 4GBx2)
Chipset	Mobile Intel® HM65 Express Chipset
Video Graphics	Intel® HD Graphics
Hard Disk Drive	2.5" 9.5 mm SATA HDD 5400 rpm (Supports capacities of 500/640/750 GB)
Optical Disk Drive	Slim-Body DVD- Super Multi Dual-Layer Drive
Audio	1.5 Watt Speaker*2, Internal Microphone
I/O Port	USB*2, eSATA/USB Combo*1, HDMI, D-sub, RJ45, Mic-in, Earphone-out, 4-in-1 Card Reader (SD/MMC/MS/MS Pro), and DC-in Jack.
Communications	10/100/1000Mbps Ethernet
	802.11b/g/n Wireless
	Bluetooth v3.0 + HS
Webcam	1.3 MegaPixel
Security	Kensington Lock
Battery	Li-polymer, 3600mAh, 11.1V, 39.96wh
Dimensions	328.3(W) x 230(D) x 26.7(H) mm
Weight	~1.8 kg (w/ ODD and 6-cell battery)

* 스펙은 사용자 참고 사항일 뿐입니다. 마지막 세팅은 사용자가 구매한 노트북에 따라 다를 수 있습니다.

■ 보증 그리고 서비스

보증과 서비스 그리고 관련된 정보는 보증 카드 혹은 기가바이트 서비스 사이트를 참조 하십시오 .

<http://www.gigabyte.com/support-downloads/technical-support.aspx>

■ 자주 받는 질문

자주 묻는 질문은 다음 링크를 참조 하십시오 :

<http://www.gigabyte.com/support-downloads/faq.aspx>

www.gigabyte.com