

## 前言

感謝您採購與愛用技嘉 G-MAX™ MA 系列電腦產品。為確保您能安全地使用本產品，請您仔細閱讀下列說明：

- 請務必遵守產品中的標示警告及指示。
- 拆卸及清理本產品前，切記拔掉電源插頭。
- 在任何情況下，請勿用水擦拭機器內部或浸濕機體。
- 連接一組裝任何週邊設備前，請先關閉電源。
- 本產品須使用標示上所指定的電源種類，如果您不確定使用何種電源，請與您的經銷商聯絡。

Aug/2002

## ■特色介紹

G-MAX™ 系列產品，係採用技嘉公司研發設計之主機板，為先進之 Micro ATX 架構設計，讓您在 Windows 操作環境中得心應手。

採用靈巧之 Micro ATX 機殼設計，不但方便組裝與維護，更讓您日後之升級非常容易！

## ■規格說明

### 產品規格

Micro ATX 電腦外殼

技嘉之 Micro ATX 主機板

電源供應器

DVD-ROM / CD-ROM (以實際出貨為準)

1.44"軟碟機

Multi I/O Card (以實際出貨為準)

鍵盤 (以實際出貨為準)

### 附件盒

主機板使用手冊

系統組裝手冊

主機板驅動程式

匯流排連接線

螺絲包

滑鼠 (以實際出貨為準)

■系統包裝說明圖

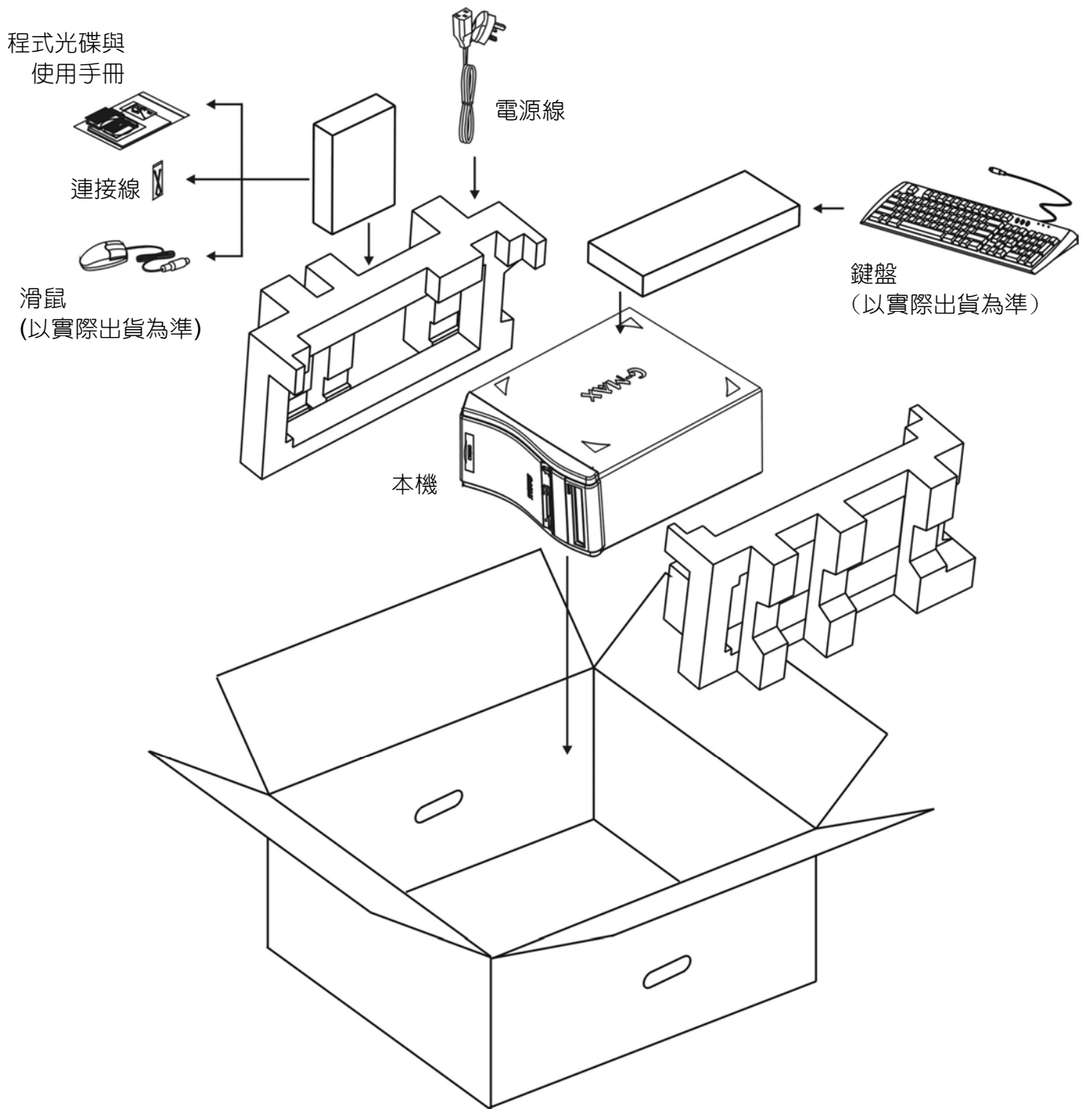

## 一、電腦外殼

### ■外觀尺寸 405(D)mm x 180(W)mm x 352(H)mm

本電腦機殼採用通過 UL 規格之材料並依節省空間與螺絲之便利性為設計基礎，可裝置 2 大 3 小之存取設備，充分達到擴充之功能。本電腦機殼之設計兼具電磁波防制功能，及電腦安全規格之要求。

## 二、主機板

本系統配備之主機板規格及相關介紹請見主機板使用手冊。

## 三、電源供應器

本產品採用 ATX 電源供應器，支援軟體關機功能。所以，當您在結束 Microsoft® Windows® 98（或更新之版本）之後，本電腦將會自動關閉電源。出廠時將輸入電壓值設為 230V。

●\* 注意：在打開電腦前請確認各國的電壓預設值。

## 四、系統設備安裝

### ■ 將機殼後方之側板的螺絲卸下並將側板向後推出。

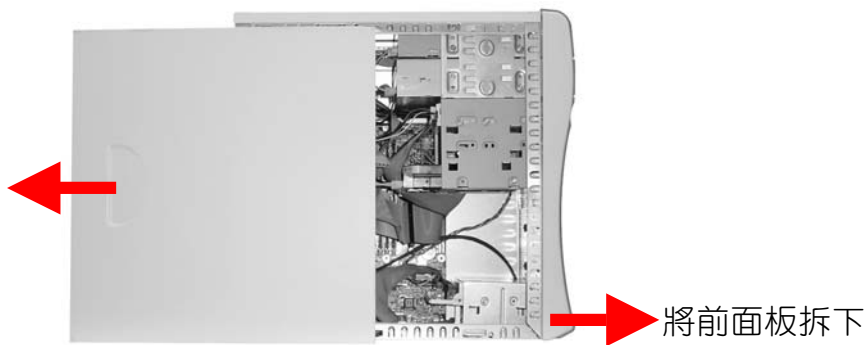

以下針對不同規格之中央處理器作說明

### ■中央處理器 (For Intel® Pentium® III and Intel® Celeron® processors)

本節介紹 CPU（中央處理器）之安裝要點，如下圖說明。

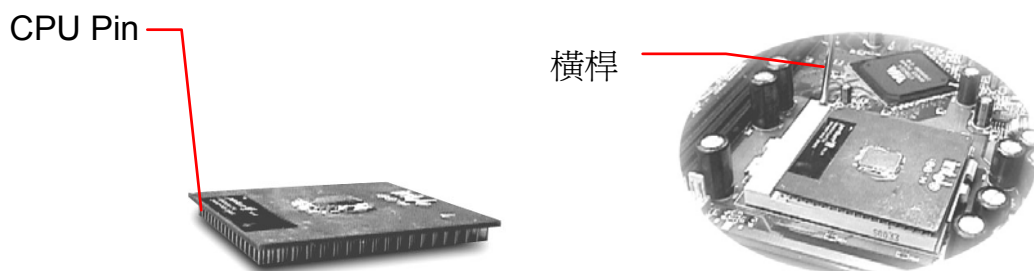

- 1.將 CPU 置於主機板上的 CPU 插座，但需將橫桿拉起並將 CPU 斜邊處對齊 CPU 插座的斜邊處。
- 2.將 CPU 與 CPU 插座完全密合後將橫桿放下並貼緊 CPU 座。組裝 CPU 風扇時必須將 CPU 風扇貼緊 CPU 以達到最佳的散熱效果。
- 3.將散熱膏均勻塗抹在散熱器上，並確保完全覆蓋住散熱器。
- 4.連接 CPU 風扇接頭於主機板上標示為 CPU\_FAN 處。

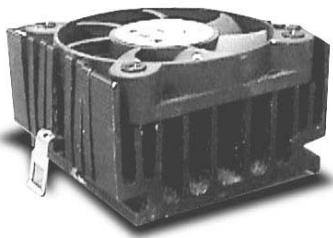

將風扇兩邊的卡勾  
卡緊於 CPU 座上

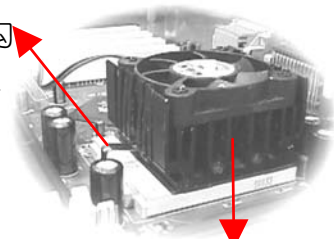

將 CPU 風扇放於 CPU 上

#### ■中央處理器 (For Intel® Pentium® 4 processors)

本節介紹 CPU（中央處理器）之安裝要點，如下圖說明。

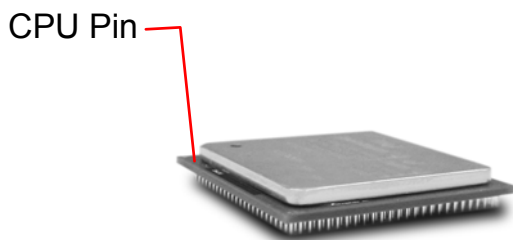

橫桿

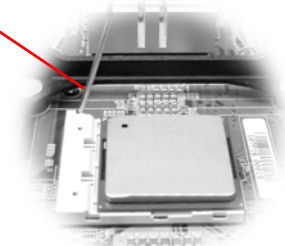

- 1.將 CPU 置於主機板上的 CPU 插座，但需將橫桿拉起並將 CPU 斜邊處對齊 CPU 插座的斜邊處。
- 2.將 CPU 與 CPU 插座完全密合後將橫桿放下並貼緊 CPU 座。組裝 CPU 風扇時必須將 CPU 風扇貼緊 CPU 以達到最佳的散熱效果。
- 3.將散熱膏均勻塗抹在散熱器上，並確保完全覆蓋住散熱器。
- 4.連接 CPU 風扇接頭於主機板上標示為 CPU\_FAN 處。



固定散熱器於風扇  
支撐架上

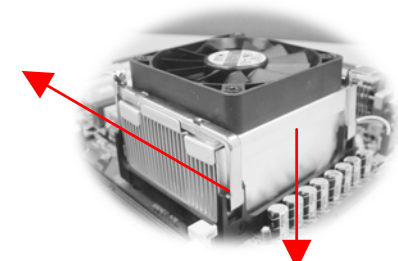

將 CPU 風扇放於 CPU 上

## ■中央處理器 (For Intel® Tualatin processors)

CPU Pin

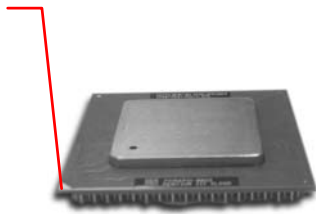

橫桿

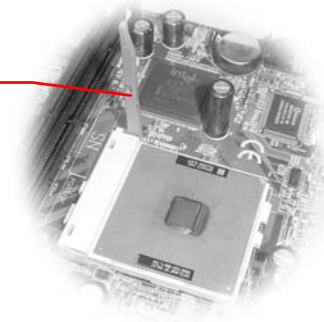

- 1.將 CPU 置於主機板上的 CPU 插座，但需將橫桿拉起並將 CPU 斜邊處對齊 CPU 插座的斜邊處。
- 2.將 CPU 與 CPU 插座完全密合後將橫桿放下並貼緊 CPU 座。組裝 CPU 風扇時必須將 CPU 風扇貼緊 CPU 以達到最佳的散熱效果。
- 3.將散熱膏均勻塗抹在散熱器上，並確保完全覆蓋住散熱器。
- 4.連接 CPU 風扇接頭於主機板上標示為 CPU\_FAN 處。

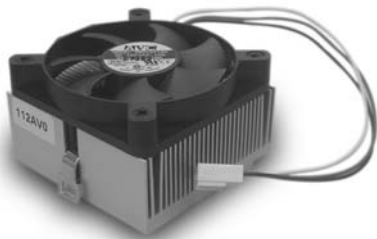

將風扇兩邊的卡勾  
卡緊於 CPU 座上

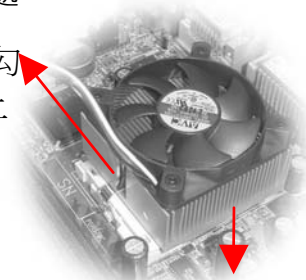

將 CPU 風扇放於 CPU 上

而 CPU 頻率之設定，則在 BIOS SETUP 中操作，於主機板使用手冊中有詳細說明。  
有關 AMD Althlon™ 及 AMD Duron™ CPU 的安裝方式請參考中央處理器 (For Intel® Pentium® III and Intel® Celeron® processors)

## ■記憶體

兩側有固定凹槽

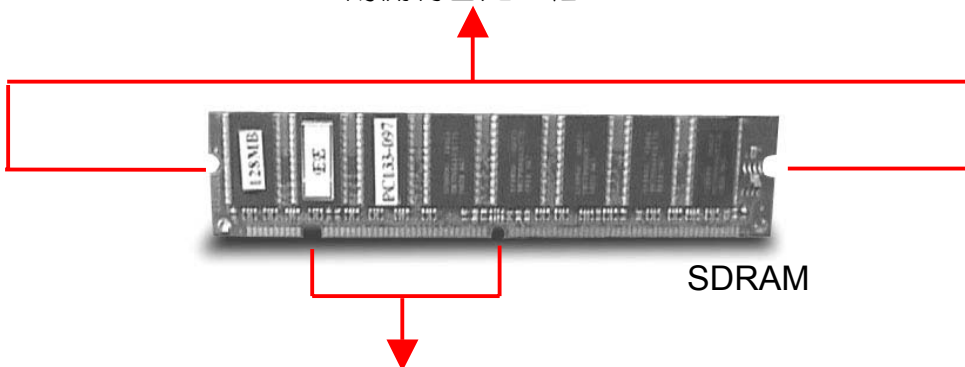

防呆凹槽。安裝時，務必與主機板上 DIMM 的插槽方向相同，才能順利安裝。

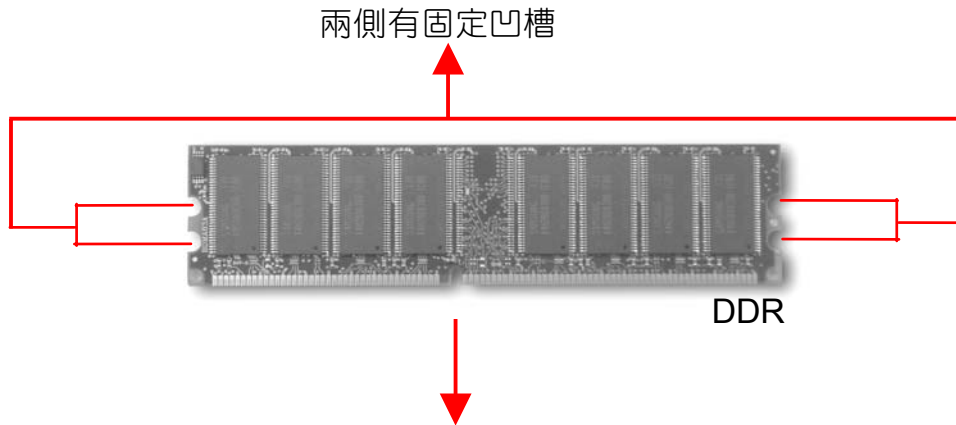

防呆凹槽。安裝時，務必與主機板上 DIMM 的插槽方向相同，才能順利安裝。

本節介紹 168-pin 之 DIMM 記憶體之安裝。安裝時，防呆凹槽之方向，必須與主機板上 DIMM 插槽方向相同，才能順利安裝，而且兩側之卡勾必須能完全卡入，才是正確之安裝。

固定卡勾。務必將其卡於固定凹槽，才算完成安裝。

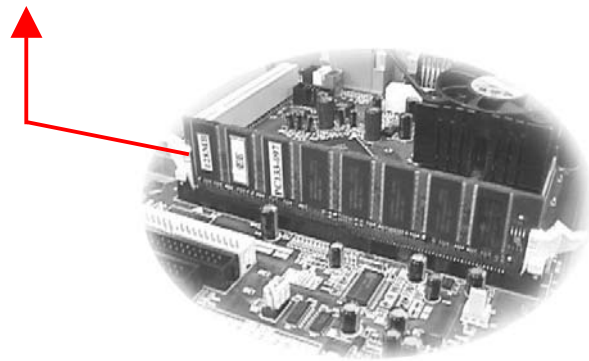

## ■安裝硬碟機

1.將固定磁碟機架的前方 3 顆螺絲拆下並取下磁碟機支架。

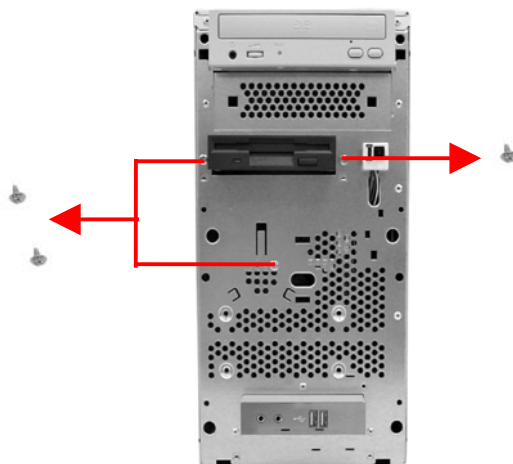

2. 此支架可擴充 3 個 3.5" 之儲存裝置，選取任一裝置位置將硬碟放入支架中並對準螺絲孔位鎖上螺絲。



3. 接上附件盒內的 IDE 匯流排連接線，將黑色連接頭接於硬碟上，並將連接線上有標示紅色的第一腳對齊硬碟上標示 1 的腳位。

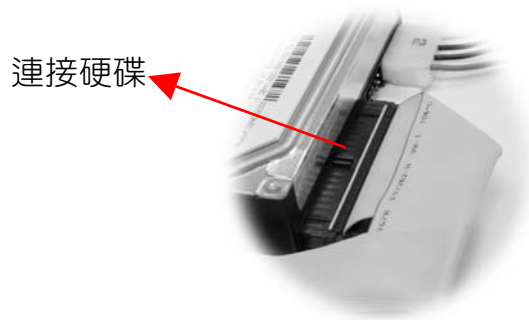

4. 將電源供應器上之電源接頭接於硬碟機上的電源插座。



5. 組裝好以上動作後將硬碟支架再組裝回鐵殼上。

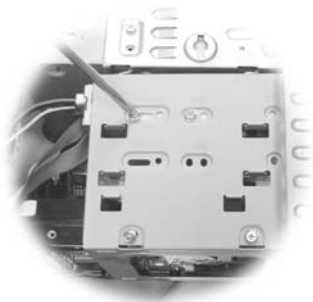



6.再將 IDE 匯流排連接線之另一頭接頭接於主機板上標示為 IDE-1 的資料匯流排槽。

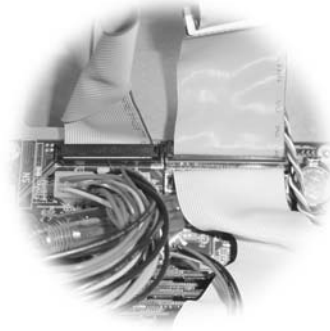

7.再次確認所有連接都正確無誤後，裝回正面板及側板即完成系統安裝。

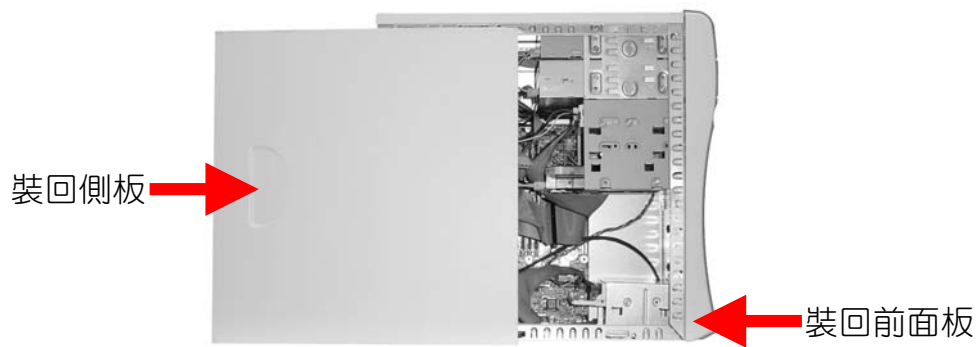

## 五、系統使用之安裝與說明

### ■前面板功能介紹

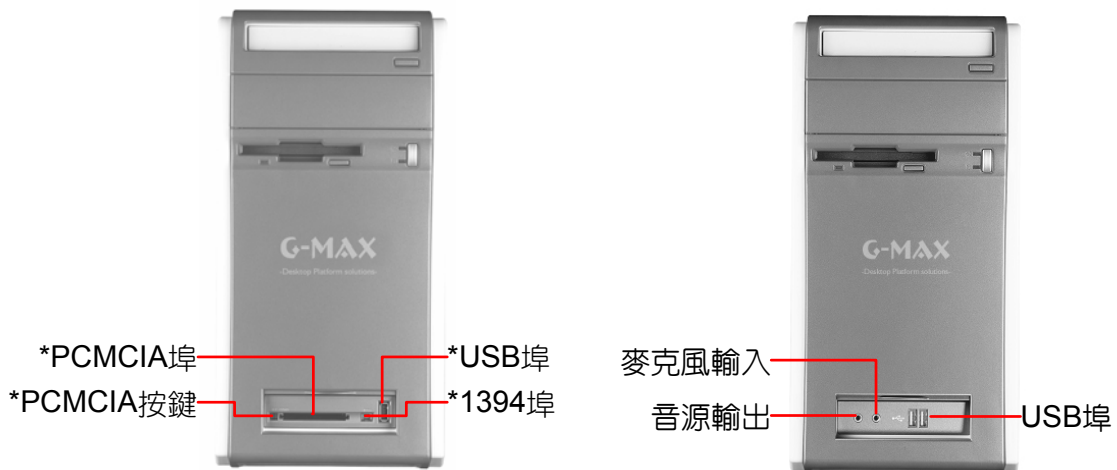

#### 注意!!

系統已安裝前方 USB+ 音源模組者：  
若使用者以麥克風錄音，請連接至前方麥克風插孔。

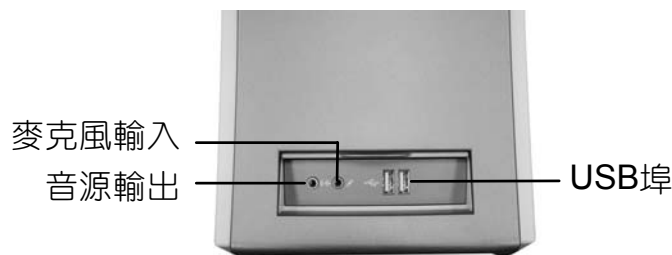

**G-MAX™ Micro ATX 前置音源連接埠**

■ 後面板功能介紹

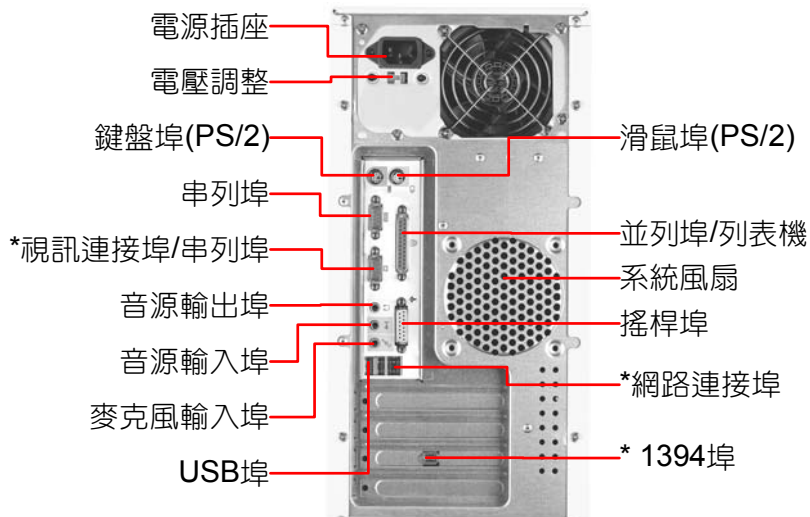
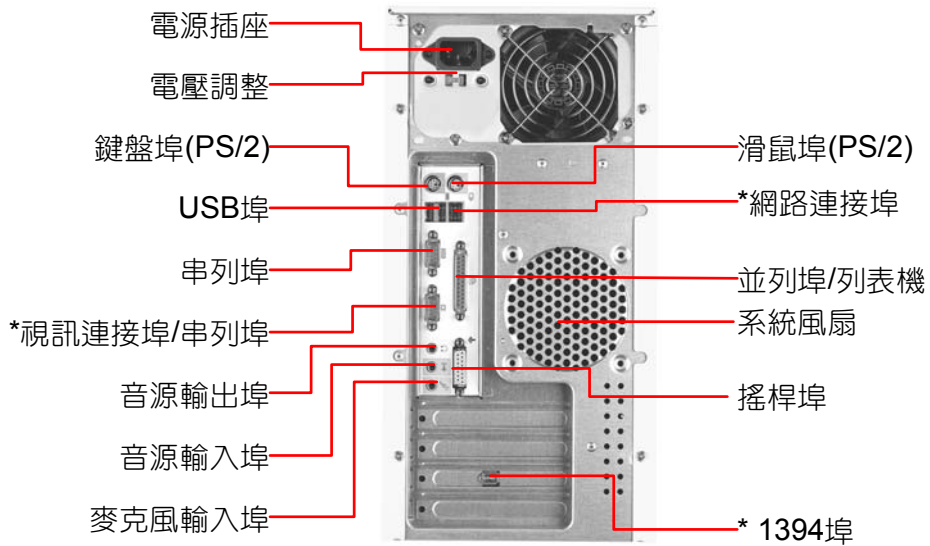

■附註

- 1.建議使用高品質光碟片，以避免高倍速光碟機運作時造成碎片之危險。
- 2.本手冊內以“\*”所標示之規格與實際產品有差異時，以實際出貨產品為準。
- 3.如要取得驅動程式最新資訊，請連結以下網址

[http://www.gigabyte.com.tw/products/plat\\_index.htm](http://www.gigabyte.com.tw/products/plat_index.htm)

■安全注意事項

- 1.當系統鋰電池安裝錯誤會有爆炸之危險，故替換電池時請使用相同廠牌形式或廠商建議之規格。並請依照電池製造商之說明，處理使用過之電池。
- 2.當使用者自行加裝數據卡時，請注意以下事項：
  - I.為防止意外走火，請避免使用細於 No.26 AWG 之電話線材。
  - II.當安裝或移除數據卡時，請將電話線由插座中拔除。