

GIGABYTE™

P2532

USER'S MANUAL

使 用 手 冊

● Čeština

V2.0



* Images Used for Reference Only

Gratulujeme Vám ke koupi nového Netbooku GIGABYTE P2532.

Tento stručný přehled Vám pomůže nastavit Váš netbook při prvním spuštění. Pro více informací se prosím obraťte na naše stránky: www.gigabyte.com. Veškeré specifikace podléhají konfiguraci výroby v době nákladu zboží a mohou se změnit bez předešlého varování.

1 Stručný přehled

Napájecí Adaptér

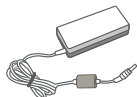

Baterie

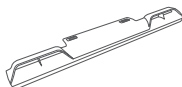

Uživatelská příručka

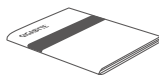

Ochrané pouzdro (volitelné)



Napájecí Kabel

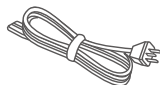

CD s ovladači

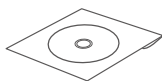

Mezinárodní Záruka



3D brýle (volitelné)

* Obrázky v tomto dokumentu se mohou lehce lišit u Vašeho modelu.

2 Při prvním spuštění notebooku GIGABYTE.

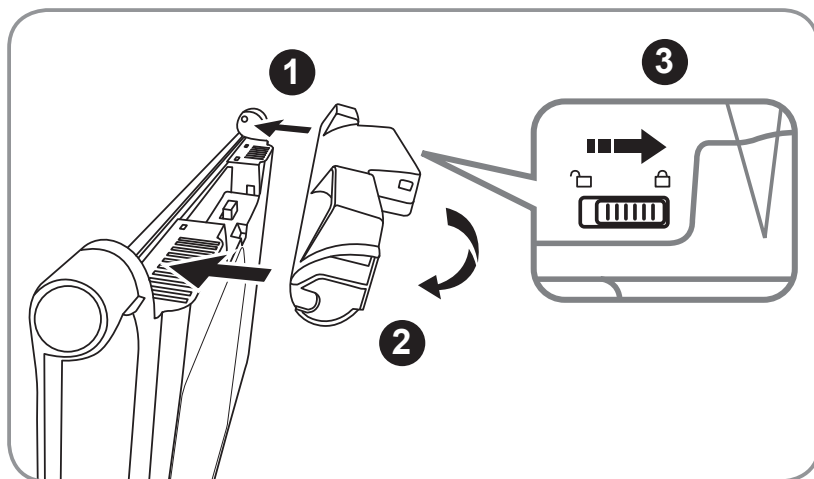

Pro připojení baterie následujte níže popsany postup:

- 1 Nasměrujte baterii konektory k sobě.
- 2 Baterii pomalu zasouvejte dovnitř dokud neuslyšíte zaklapnutí.
- 3 Zasuňte baterii na své místo dokud západky nezapadnou.

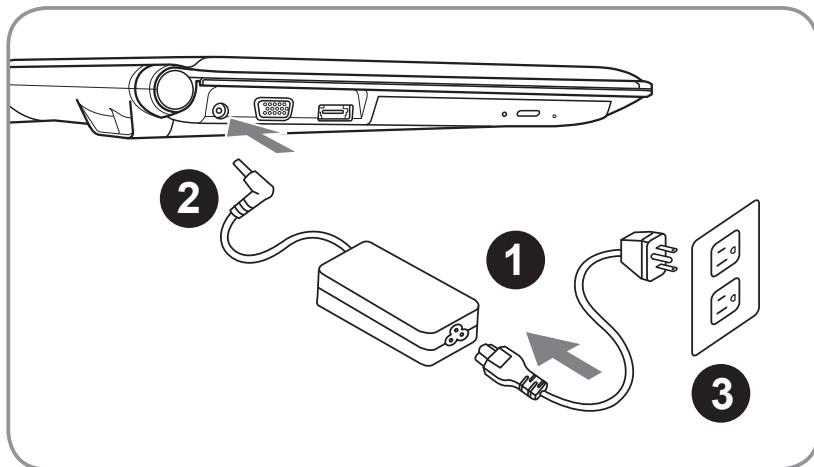

- 1 Zapojte napájecí kabel do napájecího adapteru.
- 2 Zapojte napájecí adaptér do napájecího konektoru DC-In.
- 3 Zapojte celou sestavu do napájecí sítě.

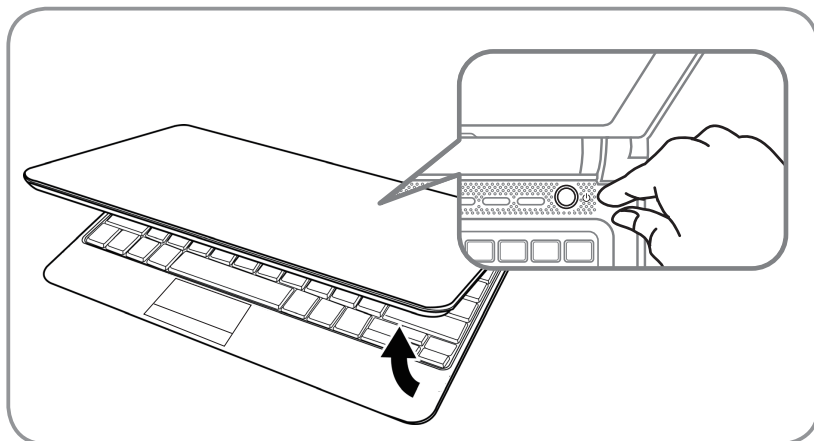

Zapněte Váš notebook pomocí Hlavního Vypínače

Po zapnutí Vašeho notebooku P2532 počkejte prosím než se Váš notebook plně nakonfiguruje. Upozorňujeme Vás, že notebook nebude reprodukovat zvuk dokud se plně nezkonfiguruje operační systém.

První zapnutí notebooku P2532.

Microsoft Boot Screen bude první obraz který uvidíte na displeji Vašeho notebooku v dané konfiguraci. Následujte instrukce na displeji Vašeho notebooku a zadejte Vaše osobní údaje pro dokončení nastavení Operačního Systému.

3 Vaše GIGABYTE notebooku

Pohled Zhora

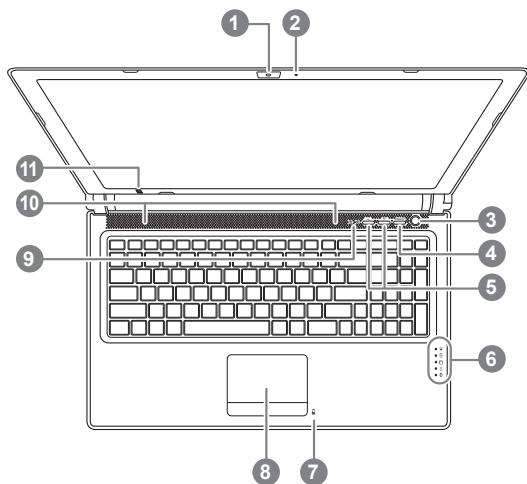

- 1 Webová Kamera
- 2 Mikrofon
- 3 Hlavní vzpínač
- 4 Tlačítko Smart **1**
- 5 Nastavení Hlasitosti a Hloubky Zvuku **2**
- 6 Idikátory stavu LED **3**
- 7 Indikátor stavu Baterie
- 8 Zařízení Touchpad
- 9 Indikátor zapnutí funkce NumLock a CapsLock
- 10 Stereoreproduktory
- 11 Vysílač IR - volitelný **2**

- 1** Zapínač Smart Manager funkcí Smart Setup–
Under off condition, Push “Smart+” to enter “smart setup” menu in off mode. You can choose BIOS Setup Utility system recovery in the setup menu. Smart Manager–
In Windows Mode Press “Smart +” button to initiate “Smart Manager”.
- 2** Volitelný, Stereoskopické nastavení hloubky pro 3D model
- 3** Indikátor stavu zapnutí
 Indikátor stavu baterie
 Indikátor stavu pevného disku
 Indikátor stavu bezdrátových sítí
 Indikátor stavu zařízení Bluetooth

Pohled Zleva

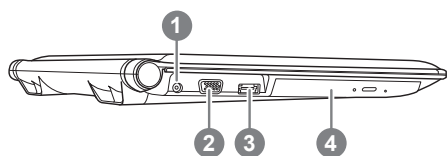

- 1 DC-In konektor
- 2 Výstup pro externí monitor
- 3 eSATA/USB Volitelné
- 4 Optická Mechanika

Pohled Zprava

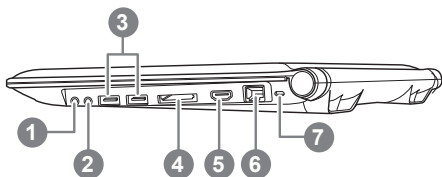

- 1 Vstup pro mikrofon
 - 2 Výstup zařízení zvuku
 - 3 USB Port 2x
 - 4 Čtečka paměťových karet ⁴
 - 5 HDMI Port
 - 6 Ethernet Port
 - 7 Slot zámku Kensington
- ⁴ Podporuje karty typu SD/MS/MS Pro/MMC

4

Čeština

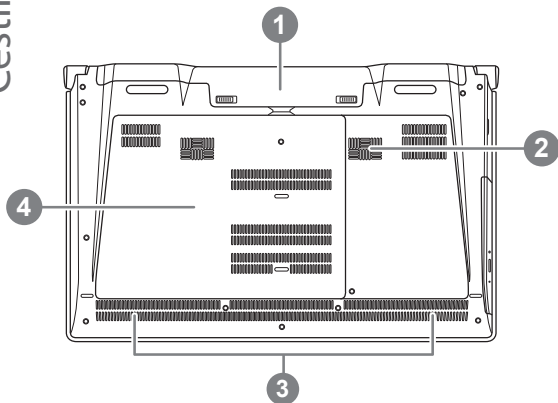

Pohled Zespodu

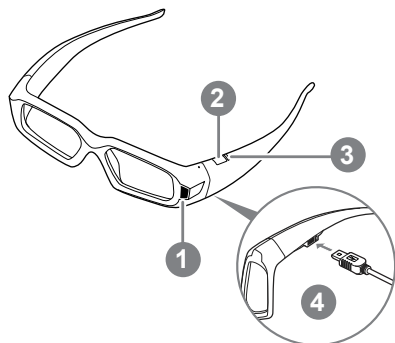

- 1 Prostor pro Baterii
- 2 Reproduktor Woofer
- 3 Stereoreproduktory
- 4 Prostor pro Pevny disk/Paměti

3D brýle (volitelné pouze pro 3D)



- 1 Přijímač IR
 - 2 Zapínač
 - 3 Indikátor ⑤
 - 4 Mini USB připojen připojení ⑥
- ⑤  →  Poznámka: Bliká-li indikátor červeně, zbývá méně než 2 hodiny do úplného nabití
- ⑥ Po připojení nabitých brýlí (Světlo je jasné, když se brýle nabíjí)

Klávesnice



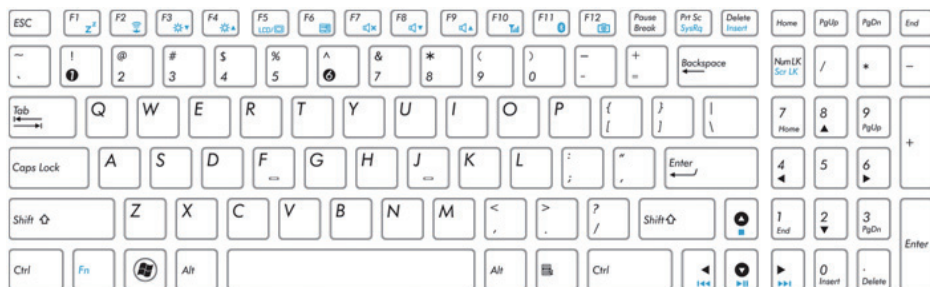









P2532 je vybaven klávesnicí kompatibilní se systémem Windows. Rozložení klávesnic bude záviset na Vašem regionu. Toto schéma je pro anglickou klávesnici. Počet kláves se může lišit podle region ve kterém byl notebook pořízen.



(Angličtina P2532 QWERTY rozložení klávesnice)

Klávesové zkratky

Počítač používá klávesové zkratky pro zpřístupnění většiny nastavení počítače jako je například jas displeje či hlasitost. Pro aktivaci klávesových zkratk stiskněte <FN> před stiskem klávesy s klávesovou zkratkou.

Klávesové zkratky	Funkce	Popis
Fn+F1 	Uspání počítače	Přepne Váš notebook do režimu spánku
Fn+F2 	Bezdrátové sítě	Vypínač modulu Bezdrátových Sítí
Fn+F3 	Snížení Jasu	Sniží Jas Vašeho Displeje
Fn+F4 	Zvýšení Jasu	Zvýší Jas Vašeho Displeje
Fn+F5 	Přepínač Monitorů	Přene mezi externím monitorem a displejem notebooku
Fn+F6 	Vypínač zařízení Touchpad	Vypne zařízení Touchpad
Fn+F7 	Vypínač Reproduktořů	Vypninač Reproduktořů
Fn+F8 	Snížení Hlasitosti	Sniží Hlasitost
Fn+F9 	Zvýšení Hlasitosti	Zvýší Hlasitost
Fn+F10	N/A	Neexistuje žádná funkce k dispozici pro tento model.
Fn+F11 	Bluetooth	Vypínač zařízení Bluetooth
Fn+F12 	Webová Kamera	Vypínač Webové Kamery
Fn+▲ ▼ ◀ ▶ 	Playback	Ovladač funkce Playback

4 Přístup ke kontrolnímu panelu nVidia.

(Volitelný, pro 3D model použití pouze)

Pro otevření Kontrolního Panelu Nvidia klikněte pravým tlačítkem na Plochu Vašeho notebooku a vyberte Nvidia Control Panel

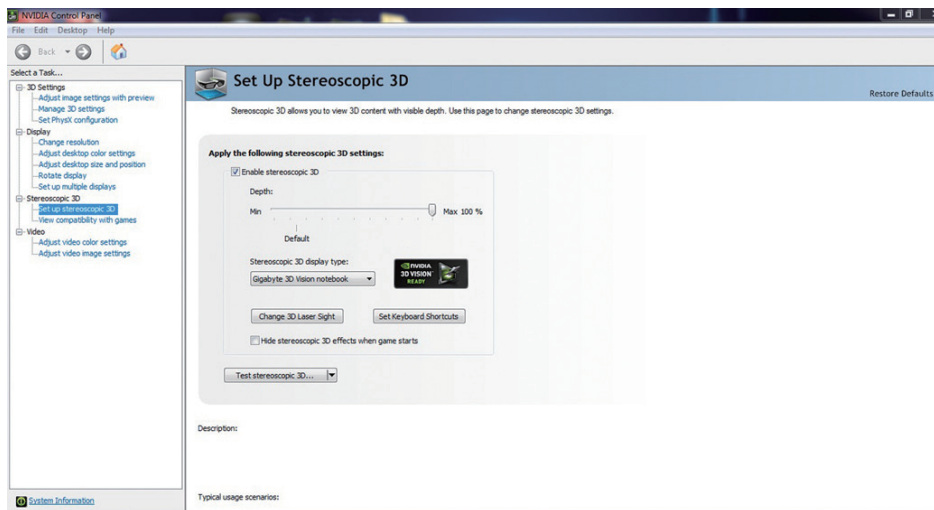

Zpřístupnění Stereoskopické 3D zobrazení

Pro zpřístupnění stereoskopického 3D zobrazení zaškněte.

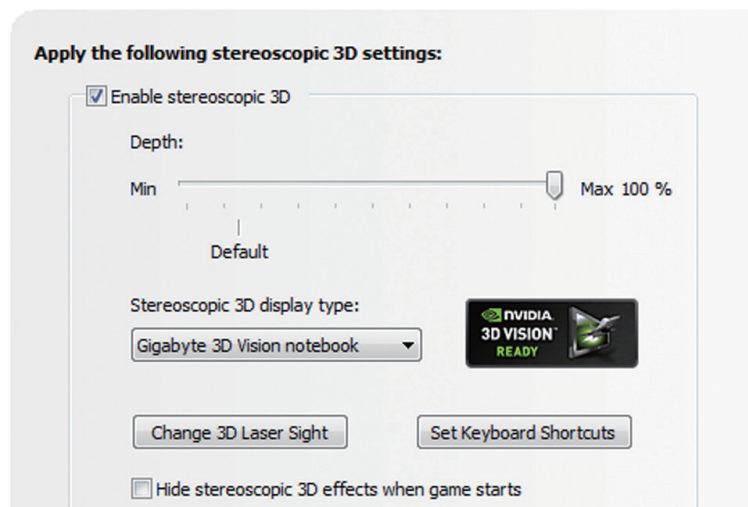
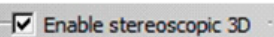

Přizpůsobují hloubku obrazu

Velikost hloubky obrazu při hraní her odpovídá vzdálenosti nejbližšího viditelného objektu. GeForce 3D Vision je automaticky nastaven na 15%.



Hloubku obrazu můžete rovněž nastavit použitím tlačítek + a -. Jakákoliv změna hloubky tlačítky + a - se automaticky ukáže na posuvníku v Nvidia Control Panel

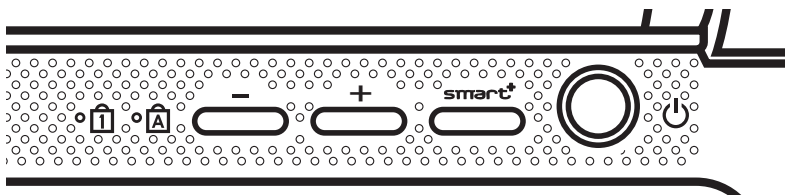

Další způsob jak nastavit hloubku obrazu ve hře je použitím klávesových zkratk.

1. Pro snížení hloubky použijte klávesovou zkratku Ctrl+F3.
2. Pro zvýšení hloubky použijte klávesovou zkratku Ctrl+F4.

5 Softwarová Aplikace GIGABYTE

● GIGABYTE Smart Manager:

GIGABYTE Smart Manager můžete aktivovat dvojitým kliknutím na ikonu tohoto programu, která se nachází na ploše Vašeho notebooku. GIGABYTE Smart Manager má ikonové rozhraní, které umožňuje uživatelům intuitivní ovládání notebooku, jeho nastavení a nastavení speciálních utilit. Upozornění: ikonové rozhraní GIGABYTE Smart Manageru a verze softwaru se může lišit dle zakoupeného modelu. Ovládejte GIGABYTE Smart Manager podle jeho verze ve Vašem počítači.

● GIGABYTE Smart Switch:



GIGABYTE Smart Switch umožňuje uživatelům přepnutí mezi 32 a 64 bitovým operačním systémem. GIGABYTE smart switch je zpřístupněn přes zástupce na ploše. (viz obrázek na ikonu)



Smart Switch

GIGABYTE Smart Switch je rovněž přístupný z Windows Gadget. (viz obrázek na ikonu)

Ukazatel napomáhá s určením stávajícího nastavení a slouží jako nástroj pro přepnutí pomocí posunu ukazatele tahem myši. Následující dialogové okno se zobrazí při přepnutí mezi verzemi systému.

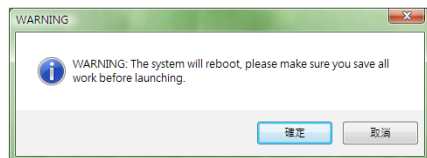

Systém Vás vyzve k uložení veškeré Vaší neuložené práce než bude pokračovat. Systém se poté restartuje a přepne na Vámi zvolenou verzi.

☺ **Tipy**

64 a 32-bitové systémy jsou nainstalovány na rozdílných oddílech disku (programy i soubory jsou uloženy separátně). Proto budete muset nainstalovat každý program v obou variantách, chcete-li je používat v obou modech.

● GIGABYTE Smart Recovery:

ⓘ Upozornění

Obraťte se prosím na návod vysvětlující zacházení s GIGABYTE Smart Recovery Utility (pod 32 nebo 64-bitovým systémem)

1. Při spuštění GIGABYTE Smart Recovery dostanete na výběr ze dvou možností. (viz obrázek na ikonu ❶)
2. Jak 64 tak 32 bitový systém bude obnoven do továrního nastavení po stlačení tlačítka "Start" (viz obrázek na ikonu ❷)
3. Můžete si vybrat zda-li chcete obnovit do továrního nastavení pouze 64 nebo 32-bitový systém v "Advanced Options" (viz obrázek na ikonu ❸)

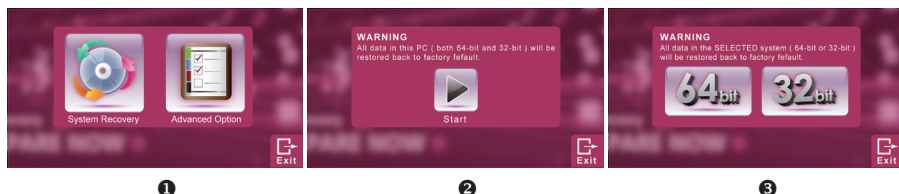

4. Pro ukončení stlačte tlačítko "Exit".

● GIGABYTE Smart Setup:

Chcete-li spustit GIGABYTE Smart Setup zmačkněte tlačítko Smart, když je počítač vypnutý. Zde máte na výběr z BIOS Setup Utility, System Recovery a ostatních funkcí.

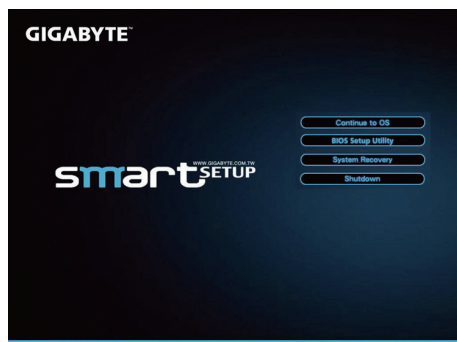

Pro pokračování do Vašeho operačního systému zmačkněte "Continue to OS"

Continue to OS

Pro pokračování do Bios Setup Utility zmačkněte "Bios Setup Utility"

BIOS Setup Utility

Pro pokračování do GIGABYTE Xpress Recovery zmačkněte "System Recovery"

System Recovery

Pro vypnutí zmačkněte "Shutdown"

Shutdown

6 Specifikace

SKU Type	P2532N	P2532V (Volitelný, pro 3D model použití pouze)
CPU	Intel® Core™ i7 Processor	
Operation System	Microsoft® Windows® 7 Compliant	
LCD	15.6" 16:9 Full HD Ready LCD Panel, 1920X1080, with LED back-light.	15.6" 16:9 HD Ready LCD Panel, 1366X768, with LED back-light 120hz supports NVIDIA® 3D Vision™.
System Memory	DDRIII SO-DIMM 2 slots (Max 4GBx2)	
Chipset	Mobile Intel® HM65 Express Chipset	
Video Graphics	<ul style="list-style-type: none"> Intel® HD Graphics 3000 NVIDIA® GeForce® GT550M 2GB Supports NVIDIA® Optimus Technology 	<ul style="list-style-type: none"> NVIDIA® GeForce® GT550M 2GB Supports NVIDIA® 3D Vision™
Hard Disk Drive	2.5" 9.5mm SATA HDD 7200rpm (Supports capacities of 500/750 GB)	
Optical Disk Drive	Slim-Body DVD- Super Multi Dual-Layer Drive	
Audio	1.5 Watt Speaker*4, Woofer speaker , Internal Microphone	
I/O Port	USB 3.0*2, eSATA/USB 2.0 Combo*1, HDMI, D-sub, RJ45, Mic-in, Earphone-out, 4-in-1 Card Reader (SD/MMC/MS/MS Pro), and DC-in Jack.	
Communications	10/100/1000 Mbps Ethernet	
	802.11b/g/n Wireless	
	Bluetooth v3.0 + HS	
Webcam	1.3 Megapixel	
Battery	Li-ion 6-cell, 5200mAh	
Dimensions	392(W) x 263(D) x 27.6-35.1(H) mm	
Weight	~2.6kg (w/6-cell battery)	

*Tato specifikace je určena pro uživatele reference 'pouze'. Konečné konfiguraci závisí na uživateli koupil.

7 Dodatek

■ **Zákura a Servis**

Informace týkající se záruky a servisu najdete na Zaruční listině nebo na našich internetových stránkách:

<http://www.gigabyte.com/support-downloads/technical-support.aspx>

■ **Často kladené dotazy (ČKD / FAQ)**

Často Kladené Dotazy a odpovědi na ně naleznete na naší internetové adrese:

<http://www.gigabyte.com/support-downloads/faq.aspx>

www.gigabyte.com

